

Technische Beschreibung und Benutzerhandbuch

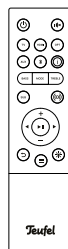
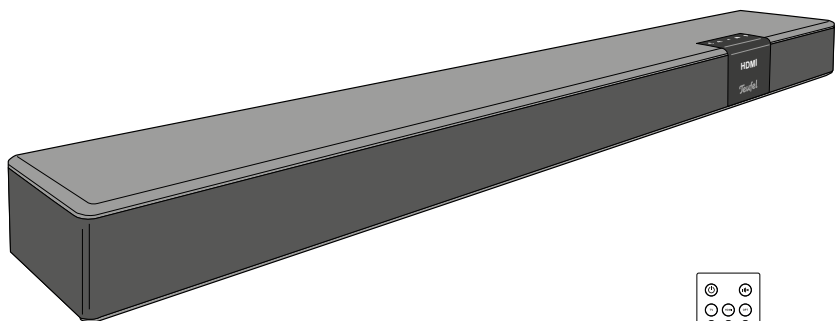

CINEBAR 22

All-in-One Soundbar

Teufel

Inhalt

Allgemeine Hinweise.....	3	Quelle wählen.....	18
Zur Kenntnisnahme	3	Lautstärke	19
Marken	3	Informationen anzeigen.....	20
Originalverpackung.....	4	Ton einstellen	20
Reklamation	4	Klangoptimierung.....	20
Kontakt.....	5	Klangmodus	21
Zu Ihrer Sicherheit	6	Helligkeit des Anzeigefelds	21
Bestimmungsgemäßer Gebrauch.....	6	Menü.....	22
Hinweiserklärung	6	Menü „Klang“	23
Überblick.....	7	Menü „Speaker“	24
Auspacken.....	7	Menü „System“	25
Lieferumfang.....	7	Kopplung	28
Lieferung prüfen.....	7	Bluetooth®-Bedienung	28
Bedienelemente und Anschlüsse	8	Verbindung wiederherstellen	29
Fernbedienung	10	Verbindung abbrechen	30
Aufstellen.....	14	Verbindung beenden	30
Erstes Einschalten	15	Wiedergabe	30
Verbinden	16	Softwareupdate	31
Rear-Lautsprecher und Subwoofer	16	Version ermitteln.....	31
TV-Gerät	16	Neue Software installieren.....	31
HDMI-Quelle	16	Zurücksetzen	32
Optische digitale Quelle.....	17	Wandmontage.....	33
Analoge Quelle	17	Reinigung und Pflege	35
Bedienung	18	Hilfe bei Störungen	36
Aktivieren und Deaktivieren.....	18	Konformitätserklärung	38
		Technische Daten	39

Allgemeine Hinweise und Informationen

Zur Kenntnisnahme

Die Informationen in diesem Dokument können sich ohne vorherige Ankündigung ändern und stellen keinerlei Verpflichtung seitens der Lautsprecher Teufel GmbH dar.

Ohne vorherige schriftliche Genehmigung der Lautsprecher Teufel GmbH darf kein Teil dieser Bedienungsanleitung vervielfältigt, in irgendeiner Form oder auf irgendeine Weise elektronisch, mechanisch, durch Fotokopien oder durch Aufzeichnungen übertragen werden.

© Lautsprecher Teufel GmbH
Version 1.1, Januar 2026

Marken

® Alle Marken sind Eigentum der jeweiligen Inhaber.

Dolby Atmos

Dolby, Dolby Atmos und das Doppel-D-Symbol sind eingetragene Marken der Dolby Laboratories Licensing Corporation. Hergestellt unter Lizenz von

Dolby Laboratories. Vertrauliche unveröffentlichte Werke. Copyright © 2012-2024 Dolby Laboratories. Alle Rechte vorbehalten.

 **Bluetooth**® Die Bluetooth®-Wortmarke und

-Logos sind eingetragene Marken und Eigentum der Bluetooth SIG, Inc. Die Nutzung dieser Marken durch Lautsprecher Teufel erfolgt im Rahmen einer Lizenz. Andere Marken und Handelsnamen sind die ihrer jeweiligen Inhaber.

HDMI™ Die Begriffe HDMI,

HDMI High-Definition Multimedia Interface, HDMI Trade dress und die HDMI Logos sind Marken oder eingetragene Marken von HDMI Licensing Administrator, Inc.



Für DTS-Patente siehe <http://xperi.com/dts-patents/>. Hergestellt unter Lizenz von DTS, Inc. und seinen verbundenen Unternehmen. DTS, das DTS-Logo und digital surround sind eingetragene Marken oder Marken von DTS, Inc. und seinen verbundenen Unternehmen in den USA und/oder anderen Ländern. © DTS, Inc. und verbundene Unternehmen. Alle Rechte vorbehalten.



Für DTS-Patente siehe <http://xperi.com/dts-patents/>. Hergestellt unter Lizenz von DTS, Inc. und seinen verbundenen Unternehmen. DTS, das DTS-Logo und digital surround sind eingetragene Marken oder Marken von DTS, Inc. und seinen verbundenen Unternehmen in den USA und/oder anderen Ländern. © DTS, Inc. und verbundene Unternehmen. Alle Rechte vorbehalten.

Originalverpackung

Wenn Sie von Ihrem Rückgaberecht Gebrauch machen möchten, bitten wir Sie, unbedingt die Verpackung aufzubewahren. Wir können den Artikel nur mit ORIGINALVERPACKUNG zurücknehmen.

Leerkartons sind nicht erhältlich!

Reklamation

Im Falle einer Reklamation benötigen wir zur Bearbeitung unbedingt folgende Angaben:

1. Rechnungs-Nummer

Zu finden auf dem Kaufbeleg (der dem Produkt beiliegt) oder der Auftragsbestätigung, die Sie als PDF-Dokument erhalten haben, z. B. 4322543

2. Serien-Nummer bzw. Los-Nummer

Befindet sich auf der Rückseite des Geräts, z.B. Serien-Nr.: KB20240129A-123.

Vielen Dank für Ihre Unterstützung!

Kontakt

Bei Fragen, Anregungen oder Kritik wenden Sie sich bitte an unseren Kundenservice:

Lautsprecher Teufel GmbH

BIKINI Berlin

Budapester Str. 44

10787 Berlin

Telefon 030 - 21784217
(gebührenfrei)

Fax: 030 / 300 930 930

Service:

www.teufel.de/service

Kontakt:

www.teufel.de/kontakt



Lesen Sie die Sicherheitshinweise und die Bedienungsanleitung sorgfältig durch, bevor Sie das Produkt zum ersten Mal in Betrieb nehmen. Nur so können Sie sicherstellen dass alle Funktionen sicher und zuverlässig genutzt werden. Heben Sie die Bedienungsanleitung gut auf und übergeben Sie sie auch an einen möglichen Nachbesitzer.

HINWEIS

Prüfen Sie, ob alle Artikel geliefert wurden und dass nichts beschädigt ist. Wenn Sie Beschädigungen feststellen, betreiben Sie das Gerät nicht, sondern wenden Sie sich an unseren Kundenservice.

Zu Ihrer Sicherheit

Bestimmungsgemäßer Gebrauch

Der Lautsprecher ist für die Wiedergabe von Musik und Sprache von einem externen Abspielgerät vorgesehen.

Verwenden Sie den Lautsprecher nur wie in dieser Bedienungsanleitung beschrieben. Jede andere Verwendung gilt als nicht bestimmungsgemäßer Gebrauch und kann zu Schäden von Eigentum oder sogar Personen führen.

Der Hersteller übernimmt keine Haftung für Schäden, die durch nicht bestimmungsgemäßen Gebrauch entstanden sind.

Der Lautsprecher ist für den privaten Gebrauch vorgesehen.

Hinweiseerklärung

Folgende Signalbegriffe finden Sie in dieser Bedienungsanleitung :

WARNUNG

Dieser Signalbegriff weist auf eine Gefährdung mit einem mittleren Risiko-grad hin, die, wenn sie nicht vermieden wird, den Tod oder eine schwere Verletzung zur Folge haben kann.

VORSICHT

Dieser Signalbegriff weist auf ein geringes Risiko hin, das, wenn es nicht vermieden wird, zu leichten oder mittelschweren Verletzungen führen kann.

HINWEIS

Dieser Signalbegriff warnt vor möglichen Sachschäden.

Überblick

Auspacken

- Öffnen Sie vorsichtig den Karton, und heben Sie das Gerät vorsichtig aus dem Karton.

(1)

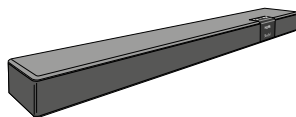

Lieferumfang

(1) 1× CINEBAR 22

(2) 1× C7-Netzkabel

(3) 1× Fernbedienung

(4) 2× AAA-Batterie

(2)

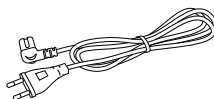

(3)

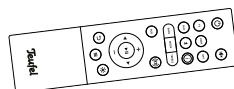

(4)

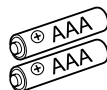





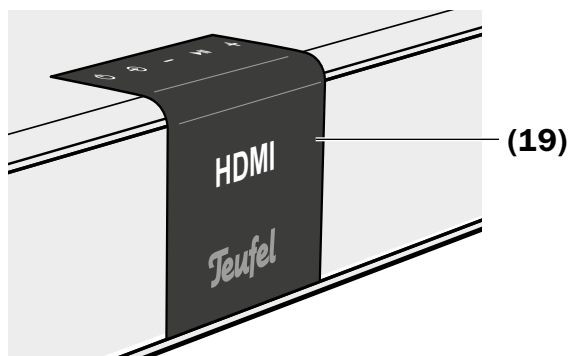
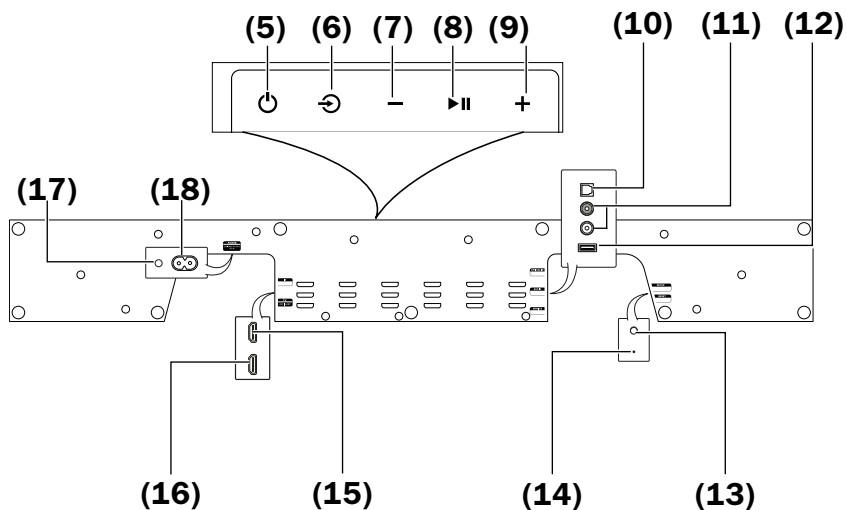

Lieferung prüfen

- Überprüfen Sie, ob die Lieferung vollständig und unbeschädigt ist.
- Sollte die Lieferung unvollständig sein oder einen Transportschaden aufweisen, wenden Sie sich bitte an unsere Serviceabteilung.
- Verwenden Sie ein beschädigtes Gerät unter keinen Umständen.

Bedienelemente und Anschlüsse







Auf der Unterseite des Geräts:

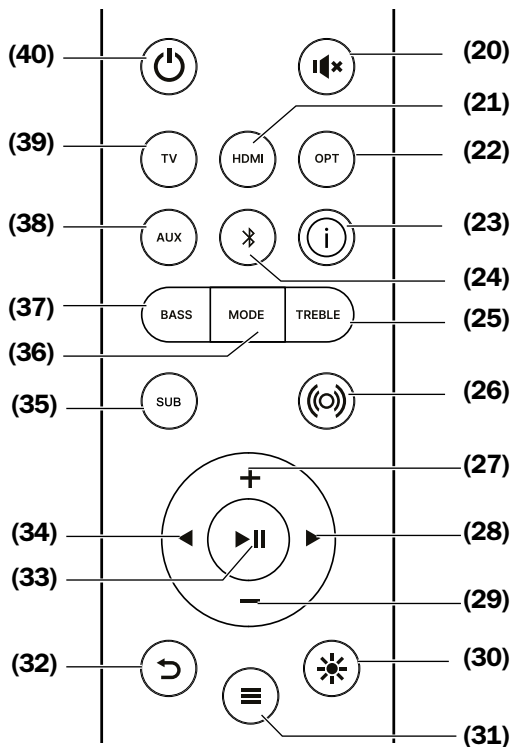

- (5)  – Gerät einschalten oder in den Standby-Modus schalten
- (6)  – kurz drücken: Quelle auswählen, lang drücken: Bluetooth® koppeln
- (7)  – Lautstärke verringern, Menü steuern
- (8)  **II** – Menü: Bluetooth®: Wiedergabe starten/anhalten
- (9)  – Lautstärke erhöhen, Menü steuern
- (10) **OPTICAL IN** – TOSLINK-Kabel zu einem digitalen Wiedergabegerät (z. B. CD-Player oder TV)
- (11) **AUX IN** – Anschluss eines RCA-Kabels (L/R) an ein analoges Abspielgerät
- (12) **SERVICE** – USB-A-Anschluss für Software-Updates
- (13) **SETUP** – (erneuter) Start des Einrichtungsassistenten
- (14) **RESET** – Zurücksetzen auf Werkseinstellungen
- (15) **IN** – Anschluss für externes HDMI-Gerät
- (16) **TV ARC/eARC** – Anschluss an den eARC/ARC-Anschluss (Audio Return Channel) des Fernsehers mit einem HDMI 2.1-Kabel
- (17) Standby-Anzeige
- (18) **POWER** – Anschlussbuchse für Netzkabel (3)
- (19) Anzeigefeld

Fernbedienung



- (20)  – Lautsprecher stumm-schalten
- (21) **HDMI** – Wiedergabe von dem an IN (15) angeschlossenen HDMI-Gerät. Video wird an den Anschluss **ARC/eARC** (16) weitergeleitet
- (22) **OPT** – OPTICAL IN als Quelle
- (23)  – Aktuelle Parameter anzeigen
- (24)  **BLUETOOTH** – kurz drücken: Bluetooth®-Quelle, Lang drücken: Kopplung starten
- (25) **TREBLE** – Einstellen des Höhenpegels
- (26)  – Dynamore Ein/Aus für Stereo- und Mehrkanalquellen (Dolby Digital, DTS Surround, PCM bis zu 8 Kanäle)
– Dolby Atmos Virtualizer Ein/Aus für Dolby Atmos-Quellen
– DTS Virtual:X Ein/Aus für DTS Virtual:X-Quellen
- (27) **+** – Lautstärke erhöhen, Menü steuern
- (28) **▶** – Menüführung, vorwärts; nächster Titel (falls zutreffend)
- (29) **–** – Lautstärke verringern, Menü steuern
- (30)  – Helligkeit des Anzeigefelds regeln
- (31) **≡** – Menü aufrufen
- (32)  – Zurück ins Menü
- (33) **▶||** – Bestätigen, Start/Pause der Wiedergabe
- (34) **◀** – Menünavigation, rückwärts; vorheriger Titel (falls zutreffend)
- (35) **SUB** – Einstellen des Subwoofer-Pegels
- (36) **MODE** – Klangmodus einstellen
- (37) **BASS** – Einstellen des Basspegels
- (38) **AUX** – Auswahl der AUX IN-Quelle
- (39) **TV** – Wiedergabe von einem TV-Gerät, das über den **ARC/eARC-Anschluss** (16) angeschlossen ist
- (40)  – Das Gerät einschalten oder in den Standby-Modus schalten

⚠ VORSICHT

Verletzungs-/Beschädigungsgefahr!

Ausgelaufene Batterie-säure kann zu Verätzungen führen.

- Vermeiden Sie den Kontakt von Batterie-säure mit Haut, Augen und Schleimhäuten. Spülen Sie bei Kontakt mit der Säure die betroffenen Stellen sofort mit reichlich klarem Wasser und suchen Sie ggf. einen Arzt auf.

⚠ VORSICHT

Verletzungs-/Beschädigungsgefahr!

Batterien (insbesondere Lithiumbatterien) können bei unsachgemäßem Umgang explodieren.

- Versuchen Sie niemals, Batterien zu laden.
- Setzen Sie nur Batterien desselben oder gleichwertigen Typs ein.

- Batterien und Akkus dürfen Sie nicht erhitzen, kurzschließen oder durch Verbrennen beseitigen.
- Setzen Sie Batterien und Akkus nicht dem direkten Sonnenlicht aus.

Einlegen/Wechseln der Batterien

Die Fernbedienung funktioniert mit 2 AAA-Batterien.

Wenn die Fernbedienung nicht mehr richtig funktioniert, spätestens aber nach zwei Jahren, sollten die Batterien ausgetauscht werden:

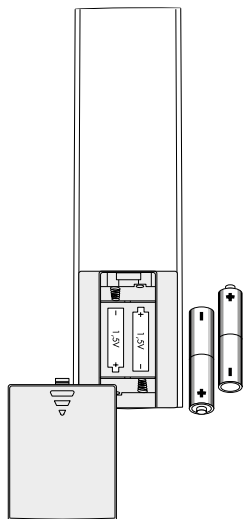

1. Um das Batteriefach zu öffnen, drücken Sie leicht auf den gerippten Pfeil und schieben Sie den Deckel nach unten.
2. Entfernen Sie gegebenenfalls die alten Batterien und entsorgen Sie sie auf umweltfreundliche Weise.
3. Legen Sie die neuen Batterien wie in der Abbildung gezeigt in das Batteriefach ein.
4. Setzen Sie den Deckel des Fachs wieder auf und schieben Sie ihn nach oben.

Aufstellen

HINWEIS

Beschädigungsgefahr!

Wenn das Gerät vom Kalten ins Warme kommt (z. B. nach dem Transport) kann sich Kondenswasser im Inneren bilden.

- Lassen Sie das Gerät in einem solchen Fall ca. 2 Stunden stehen, bevor Sie es anschließen und in Betrieb nehmen.

HINWEIS

Beschädigungsgefahr!

Die Resonanzdämpfer können zu Verfärbungen auf empfindlichen Flächen führen.

- Auf Parkett, lackiertem Holz und ähnlichen Oberflächen sollten Sie Filzgleiter unter die Gummifüße des Geräts kleben oder eine Decke darunter legen.

So vermeiden Sie langfristige Verfärbungen des Untergrunds.

Standort

Der ideale Standort ist vor oder unter dem Fernsehgerät.

- Wählen Sie eine stabile, ebene Fläche.
Wenn Sie das Gerät an der Wand montieren wollen, lesen Sie bitte das Kapitel „Wandmontage“ auf Seite 33.
- Sorgen Sie für eine trockene, staubfreie Umgebung.
- Vermeiden Sie die Nähe von Wärmequellen und direktem Sonnenlicht.
- Stellen Sie keine schweren Gegenstände auf die Kabel oder das Gerät.
- Für ein optimales Klangerlebnis muss das Gerät so aufgestellt werden, dass die seitlich abstrahlenden Lautsprecher nicht durch Hindernisse oder Gegenstände verdeckt werden.

Erstes Einschalten

Bei der ersten Aktivierung stellen Sie die Sprache für die Anzeige von Menü- und Informationstexten auf dem Display-Panel ein.

1. Das Menü „Sprache“ wird bei der ersten Aktivierung automatisch geöffnet.

Verwenden Sie die Tasten **◀ (34)** und **▶ (28)** sowie **+** **(9)/(27)** und **- (7)/(29)**, um im Menü zu navigieren.

Sie können zwischen „Deutsch“, „English“, „Español“, „Français“, „Italiano“, „Nederlands“ und „Polski“ wählen.

Zum Bestätigen drücken Sie die Taste **▶ || (8)/(33)**.

- Nachdem die Sprache eingestellt wurde, öffnet sich das Menü „Pairing“.
Optionen: Sub; Rear; Skip.

Verbinden

Rear-Lautsprecher und Subwoofer

Um Rear-Lautsprecher (z.B. „Effekt“) und/oder Subwoofer mit drahtloser Verbindung zu nutzen, aktivieren Sie die Anschlüsse im Menü „Lautsprecher“ auf Seite 24.

TV-Gerät

Wenn Ihr Fernsehgerät mit einer ARC-fähigen HDMI-Buchse ausgestattet ist, schließen Sie es über die TV ARC/eARC-Buchse **(16)** an. Dazu benötigen Sie ein ARC-fähiges HDMI-Kabel.

Mit der HDMI-Funktion ARC (Audio Return Channel) wird der TV-Ton über HDMI ausgegeben. Bei einigen Fernseh-

geräten muss diese Funktion im Menü aktiviert werden und normalerweise ist nur ein HDMI-Anschluss ARC-fähig (siehe Bedienungsanleitung des Fernsehgerätes).

Falls Ihr Fernsehgerät die HDMI-ARC-Funktion nicht unterstützt, können Sie es alternativ mit dem digitalen OPTICAL IN **(10)** oder – falls dies nicht möglich ist – mit dem analogen AUX IN **(11)** Eingang verbinden, abhängig von der vorhandenen Ausstattung.

HDMI-Quelle

An die IN-Buchse **(15)** können Sie ein Quellgerät mit digitalem Ton und Bild (z. B. Satelliten-

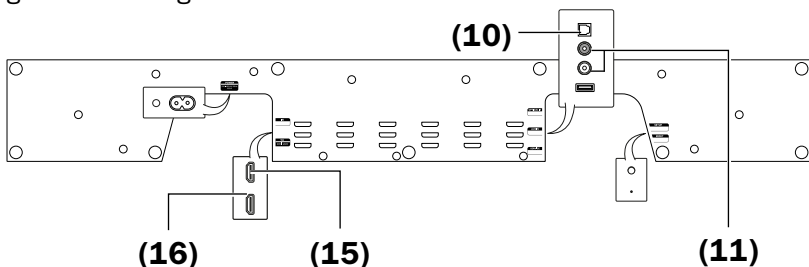

(10) OPTICAL IN

(11) AUX IN

(15) IN

(16) TV ARC/eARC

empfänger, Blu-Ray-Player, Spielkonsole) anschließen. Sie müssen dieses Quellgerät nicht zusätzlich an Ihr TV-Gerät anschließen. Das Videosignal dieses Geräts wird durchgeschleift und über die TV ARC/eARC-Buchse (16) an das Fernsehgerät weitergeleitet.

Optische digitale Quelle

Der digitale optische Audioausgang eines Quellgeräts kann an die OPTICAL IN-Buchse (10) angeschlossen werden. Dafür benötigen Sie ein optisches Kabel mit einem TOSLINK-Stecker. Ihr Quellgerät benötigt entweder einen TOSLINK-Stecker oder einen 3,5 mm optischen Stecker.

Analoge Quelle

An die Buchse AUX IN (11) können Sie ein Quellgerät mit analogem Ton (z.B. CD-Player oder TV-Gerät) anschließen. Hierfür benötigen Sie ein Stereokabel mit 2x Cinch-Steckern (RCA).

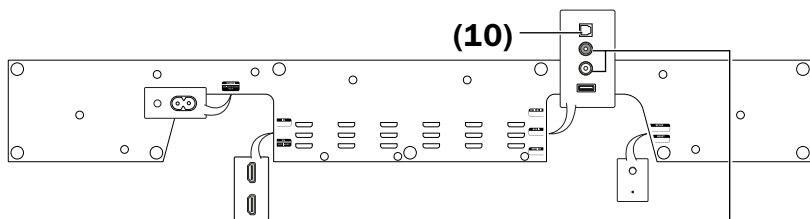

(10) OPTICAL IN

(11) AUX IN

(11)

Bedienung

Aktivieren und Deaktivieren

- Verwenden Sie die Taste  (5)/(40), um den CINEBAR 22 einzuschalten oder in den Standby-Modus zu schalten.
- Ist das über HDMI angeschlossene TV-Gerät mit HDMI-CEC kompatibel, wird der CINEBAR 22 über das TV-Gerät eingeschaltet und - wenn TV oder HDMI IN als Quelle gewählt ist - auch ausgeschaltet (Standby).
- Wenn der CINEBAR 22 länger als 15 Minuten kein Signal empfängt, schaltet er automatisch in den Standby-Modus. Sie können diese Zeit im Menü einstellen (siehe „Menü“ auf Seite 22).

Quelle wählen

Mit diesen Tasten können Sie die Quelle direkt auswählen.

- HDMI (21) -HDMI IN-Buchse (15).
-  BLUETOOTH (24) - Bluetooth®-Verbindung
- OPT (22) - OPTICAL IN- Buchse (10)
- AUX (38) - AUX IN-Buchse (11)
- TV (39) - Ton vom Fernsehgerät über TV ARC/eARC, OPTICAL IN oder AUX IN.

Sie können die Quelle auch durch wiederholtes Drücken der Taste  (6) auswählen.

Die Quelle erscheint auf dem Anzeigefeld (19).

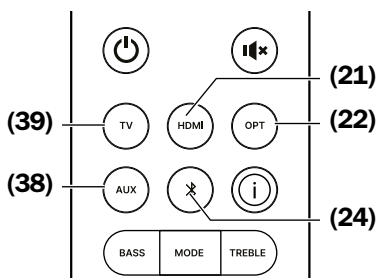

Lautstärke





Die Lautstärkeeinstellung einiger externer Player wirkt sich auch auf die Lautstärke des CINEBAR 22 aus.

- Drücken Sie die Tasten - **(7)**/**(29)**, um die Lautstärke zu verringern und + **(9)**/**(27)**, um sie zu erhöhen.

Während der Einstellung sehen Sie den aktuellen Wert auf dem Anzeigefeld **(19)**.

- Im TV- und HDMI-Modus kann die Lautstärke auch über die Fernbedienung des Fernsehgeräts eingestellt werden (wenn HDMI-CEC vom Fernsehgerät unterstützt wird).

Stummschaltung

- Durch wiederholtes Drücken der Taste  **(20)** können Sie den Ton aus- und wieder einschalten. Während der Stummschaltung zeigt das Anzeigefeld **(19)** das Symbol  an.
- Sie können den Ton auch mit der Taste  **(8)**/**(33)** ein- und ausschalten. Bei Bluetooth® wird die Wiedergabe pausiert.
- Sie können auch die Lautstärke ändern, um den Ton einzuschalten.

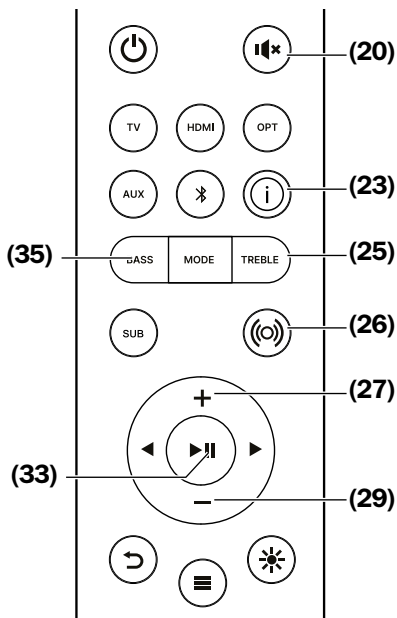
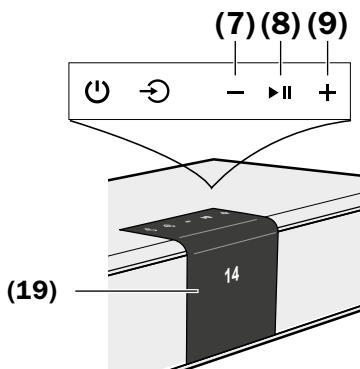

Informationen anzeigen

Mit der INFO-Taste **(23)** können Sie die aktuellen Systemparameter abrufen: Lautstärke (oder Stummschaltung), aktive Quelle, Tonformat (PCM, AC-3, Dolby Atmos, DTS:X), Toneinstellungen, Tonmodus (z. B. Sprache), Dynamore® Ein/Aus, Status der kabellosen Lautsprecher und des Virtualisers, Softwareversion.

Diese Anzeige ist auch im Menüpunkt „Info“ auf Seite 26 verfügbar.

Ton einstellen

Sie können den Ton in zwei Frequenzbereichen einstellen:

- BASS - tiefe Töne, Einstellung mit der BASS-Taste **(37)**
- Höhen - hohe Töne, Einstellung mit der Taste TREBLE **(25)**.

1. Drücken Sie die entsprechende Taste.

Der gewählte "Bass"- oder "Höhen"-Bereich erscheint kurz im Anzeigefeld (19), dann sehen Sie die aktuelle Einstellung.

2. Stellen Sie mit den Tasten + **(9)/(27)** und - **(7)/(29)** den gewünschten Wert im Bereich von "-10 dB" (verringern) bis "+10 dB" (erhöhen) ein.

– Wenn drei Sekunden lang keine Taste gedrückt wird, schaltet das Gerät wieder in den Normalbetrieb.

Sie können die gleiche Einstellung auch im Menü vornehmen (Menü „Klang“ auf Seite 23).

Klangoptimierung

Diese Funktion aktiviert DYNAMORE®, eine Technik, die den Klang aus den Front-, Seiten- und Höhenlautsprechern verstärkt und so einen beeindruckenden, räumlichen und weitreichenden Klang erzeugt. Diese Funktion aktiviert auch den Dolby Virtualizer oder DTS Virtual:X bei der Wiedergabe relevanter Dolby Atmos- oder DTS:X-Inhalte.

- Drücken Sie die Taste  **(26)** wiederholt, um diese Funktion ein- und auszuschalten.

Klangmodus

Drücken Sie auf die Taste MODE (36), um die vordefinierten Klangmuster auszuwählen:

- Neutral - Keine Klangänderung - das Audiosignal wird unverändert wiedergegeben.
- Musik - leichte Bass- und Höhenbetonung
- Sprache - Klarer Klang für Nachrichten und gesprochene Inhalte
- Nacht - starke Bassabsenkung, leicht erhöhte Präsenz

1. Drücken Sie die Taste MODE (36). Auf dem Anzeigefeld (19) wird "Klangmodus" und dann die aktuelle Einstellung angezeigt.

2. Verwenden Sie die Tasten + (9)/(27) und - (7)/(29), um den gewünschten Modus einzustellen.

– Wenn drei Sekunden lang keine Taste gedrückt wird, schaltet das Gerät wieder in den Normalbetrieb.

Helligkeit des Anzeigefelds

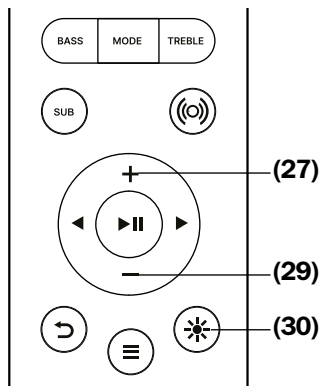

So stellen Sie die Helligkeit des Anzeigefelds (19) ein:

- Drücken Sie die Taste * (30) um das Display-Menü zu öffnen.
- Von hier aus gelangen Sie zu den Untermenüs „Hellig.“ und „Dimmen“.
- „Hellig.“-Menü: Verwenden Sie die Tasten + (9)/(27) und - (7)/(29), um den gewünschten Helligkeitswert im Bereich von 10–100 % einzustellen.
- „Dimmen“-Menü: Verwenden Sie die Tasten + (9)/(27) und - (7)/(29), um den gewünschten Wert im Bereich von 0–100 % einzustellen.

Menü

Verwenden Sie das Menü, um die Funktionen Ihres CINEBAR 22 einzustellen. Die Anzeige wird auf dem Anzeigefeld (19) dargestellt.

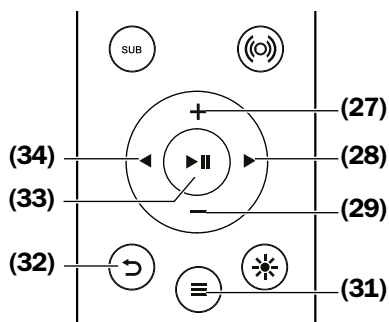
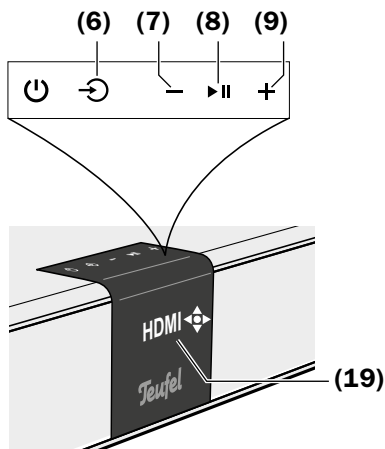

So verwenden Sie das Menü:

1. Drücken Sie die Taste **≡ (31)** oder drücken Sie gleichzeitig zwei Sekunden lang die Tasten **↶ (6)** und **▶ (8)**.

Der erste Menüpunkt „Klang“ erscheint auf dem Anzeigefeld (19).

2. Verwenden Sie die Tasten **+ (9)/(27)** und **- (7)/(29)**, um das gewünschte Untermenü auszuwählen.
3. Öffnen Sie das Untermenü mit der Taste **▶ (28)** oder **▶ (8)/(33)**.
4. Wählen Sie mit den Tasten **+ (9)/(27)** und **- (7)/(29)** den gewünschten Menüpunkt und öffnen Sie ihn mit der Taste **▶ (28)** oder **▶ (8)/(33)**.

5. Verwenden Sie die Tasten **+ (9)/(27)** und **- (7)/(29)**, um den gewünschten Wert einzustellen.
6. Verwenden Sie die Schaltflächen **↶ (6)**, **↷ (32)** oder **◀ (34)**, um zum vorherigen Menü zurückzukehren oder das Menü zu verlassen.

Sie können das Menü auch verlassen, indem Sie die Tasten **↶ (6)** und **▶ (8)** gleichzeitig zwei Sekunden lang drücken.

Die Untermenüs werden nachfolgend beschrieben.

Menü „Klang“

Höhen/Bass

Hier können Sie die hohen Töne und Bässe im Bereich von „-10 dB“ (absenken) bis „+10 dB“ (anheben) einstellen.

Klangverbesserung

DYNAMORE® ist eine Technik, die den Klang aus den Front-, Seiten- und Höhenlautsprechern verstärkt und so einen eindringlichen, räumlichen und weitreichenden Klang erzeugt. Diese Funktion aktiviert auch den Dolby Virtualizer oder DTS Virtual:X bei der Wiedergabe relevanter Dolby Atmos- oder DTS:X-Inhalte.

Mögliche Einstellungen: Ein, Aus

Sie können diese Funktion auch mit der Taste  (26) auf der Fernbedienung ein- und ausschalten.

Klangmodus

Hier können Sie die festen Klangmuster des Equalizers auswählen:

- Neutral - keine Veränderung des Klangspektrums
- Musik - leichte Bass- und Höhenbetonung
- Sprache - Betonung der Präsenz, Reduzierung der Bässe
- Nacht - starke Bassabsenkung, leicht erhöhte Präsenz

Sie können die Klangmuster auch mit der Taste MODE (36) steuern.

Dolby Virtualizer

Dolby Atmos Virtualizer ist verfügbar, wenn Dolby Atmos wiedergegeben wird. Es wird ein virtueller, immersiver 3D-Klangraum geschaffen.

Mögliche Einstellungen: Ein, Aus

DTS Virtual:X

DTS Virtual:X ist verfügbar, wenn DTS Virtual:X-Inhalte wiedergegeben werden. Es schafft ein virtuelles Surround-Sound-Erlebnis für eine noch intensivere Audioumgebung.

Mögliche Einstellungen: Ein, Aus

Upmix

Wandelt Stereo in Surround Sound um: Bei einem reinen Stereo-Signal bleiben die hinteren Lautsprecher still. Mit dieser Funktion berechnet das System die erforderlichen Signale und erzeugt einen vollen Surround-Sound.

Upmix verwandelt Zweikanal-Audio (z. B. Stereo) in Surround Sound. Es ist nur verfügbar, wenn die Quelle zwei Kanäle hat. Wenn die Quelle mehr als zwei Kanäle hat, wird Upmix automatisch deaktiviert. Mögliche Einstellungen:
2D Up - Erweitert den Ton, um ein Surround-Sound-Erlebnis zu erzeugen.
Direkt - Stereo auf allen Kanälen
Aus - reiner Stereoklang

DRC

Mit DRC (Dynamic Range Compression) werden bei entsprechend codierten Inhalten leise Passagen verstärkt, während die Lautstärke lauter Passagen verringert wird. Das kann beim Hören in lauter Umgebung hilfreich sein. Beachten Sie, dass diese Funktion spezifisch für Dolby- und DTS-Inhalte ist und nur

funktioniert, wenn die Dolby/DTS-Inhalte entsprechende DRC-Informationen enthalten. Mögliche Einstellungen: Ein, Aus

Menü „Speaker“

Koppeln

Wählen Sie diesen Menüpunkt, um den Subwoofer oder die hinteren Lautsprecher zu koppeln.

Die folgenden Optionen erscheinen im Anzeigefeld **(19)**:

- Sub - Externer Subwoofer
Sobald Sie diesen Menüpunkt ausgewählt haben, folgen Sie den Anweisungen auf dem Bildschirm.
- Rears – hintere Lautsprecher
Sobald Sie diesen Menüpunkt ausgewählt haben, folgen Sie den Anweisungen auf dem Bildschirm.

Pegel

Hier können Sie Ihre Lautsprecher untereinander kalibrieren.

Die folgenden Optionen erscheinen im Anzeigefeld **(19)**:

- Audio - Stellen Sie den Pegel jedes Kanals mit Hilfe der

aktuellen Audiowiedergabe ein.

- Tst-Ton - Spielen Sie einen Testton über jeden Kanal ab, um die Lautstärken anzugleichen.

Hier können Sie einen neutralen Testton aktivieren bzw. deaktivieren und die Lautsprecherpegel einstellen.

Um die Kanäle korrekt abzugleichen, nehmen Sie die Hörposition ein, schalten Sie nacheinander alle Kanäle durch, und justieren Sie die Pegel, bis alle Kanäle von der Hörposition aus als gleich laut wahrgenommen werden.

Mögliche Einstellungen: ± 10 dB in Schritten von 1 dB

Abstand - Abstand zur Cinebar

Unterschiedliche Abstände zwischen Soundbar, Subwoofer und Rear-Lautsprechern und der Hörposition können den räumlichen Klangeindruck beeinflussen. Um diese Laufzeitunterschiede zu kompensieren, können Sie für alle Kanäle den Abstand vom Hörplatz zu den Lautsprechern festlegen.

Daraus errechnet das System

die notwendigen Verzögerungen. Stellen Sie hier den Abstand zwischen Ihrer Hörposition und dem CINEBAR 22, den Rears und dem Sub in einem Bereich von 0,3 bis 12 Metern ein.

Menü „System“

Display

Bei der Bedienung des Geräts leuchtet das Anzeigefeld (19) auf den unter "Hellig." eingestellten Wert auf und dimmt sich nach einigen Sekunden auf den unter "Dimmen" eingestellten Wert ab.

- Hellig. - Display-Helligkeit einstellen
Mögliche Werte: 10-100%
- Dimmen - Überblendungsgrad der Anzeige im Ruhezustand
Mögliche Werte: 0-100%
Dieser Wert kann nicht größer sein als der Wert für "Hellig."

Töne

Aktivieren und deaktivieren Sie die akustische Rückmeldung des Geräts.

Mögliche Einstellungen: Ein, Aus

Timer

Nach einer hier einstellbaren Zeit der Inaktivität schaltet der CINEBAR 22 automatisch in den Standby-Modus.

Mögliche Werte: Aus (kein automatischer Standby-Modus), 5 min, 10 min, 15 min, 20 min, 30 min, 45 min, 60 min, 120 min.

Sprache

Wählen Sie hier die Sprache für das Anzeigefeld.

Mögliche Werte: „Deutsch“, „English“, „Español“, „Français“, „Italiano“, „Nederlands“ und „Polski“.

Erweitert

Erweiterte Systemeinstellungen:

- LipSync - Synchronisiert Bild und Ton

Die digitale Bildverarbeitung im Fernsehgerät kann bei einigen Modellen eine gewisse Zeit in Anspruch nehmen.

Um Bild und Ton synchron zu halten, können Sie hier eine Audioverzögerung im Bereich von 0-200 ms einstellen.

- AutoOn - Wählen Sie für jede Quelle AutoOn

- TV-Stby - Standby über HDMI-CEC-Geräte
- Switch - Automatisches Umschalten zwischen den Eingangsquellen.
Mögliche Einstellungen: Ein, Aus

Software

Informationen zur Software und zur Aktualisierung

- Software-Version
- Aktualisieren

Diese Menüpunkte dienen zum Aktualisieren der Software (siehe „Software-Update“ auf Seite 31).

Info

Zeigt die aktuellen Systemparameter an: Lautstärke (oder Stummschaltung), aktive Quelle, Tonformat (PCM, AC-3, Dolby Atmos, DTS:X), Toneinstellungen, Tonmodus (z. B. Voice+), Dynamore® Ein/Aus, Dolby und DTS:X Virtualizer Ein/Aus, Status der drahtlosen Lautsprecher, Softwareversion.

Sie können diese Anzeige auch durch Drücken der INFO-Taste **(23)** aufrufen.

Zurücksetzen

Hier können Sie alle oder einige Parameter auf die Werkseinstellungen zurücksetzen.

- Bluetooth - löscht die Liste der bekannten Bluetooth®-Geräte
- Externer Lautsprecher - löscht die Liste der bekannten externen Lautsprecher
- Vollständig - Alle Parameter auf Werkseinstellungen zurücksetzen

Wenn Sie einen dieser Punkte auswählen, werden die entsprechenden Daten gelöscht. Nach einem vollständigen Reset startet der CINEBAR 22 neu.

Bluetooth®-Bedienung

Über Bluetooth® können Sie eine drahtlose Verbindung zwischen einem kompatiblen externen Abspielgerät und dem CINEBAR 22 herstellen. Die Audioausgabe Ihres externen Players wird dann von der CINEBAR 22 ausgegeben.

Das Bluetooth® Funkübertragungssystem hat eine Reichweite von ca. 10 Metern, die durch Wände und Möbel begrenzt ist. Wenn die Verbindung getrennt wird, wird der CINEBAR 22 versuchen, eine Verbindung wiederherzustellen, bis Sie eine andere Quelle auswählen.

Bluetooth®-Optionen

Je nach Gerätetyp kann Ihr externer Player/Ihr Smartphone auch über ein Menü für Bluetooth®-Optionen wie Medienwiedergabe verfügen. Hier können Sie die gewünschten Optionen aktivieren und deaktivieren. Weitere Informationen zu den Bluetooth®-Optionen finden Sie in der Gebrauchsanleitung Ihres externen Players/Smartphones.

Kopplung

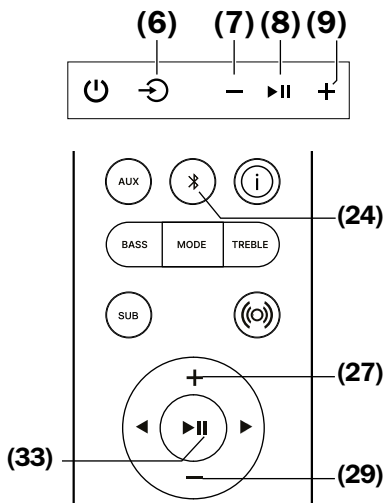

Um den Ton von Ihrem Player über Bluetooth® auf Ihrem CINEBAR 22 auszugeben, verbinden Sie die Geräte miteinander. Dies wird als „Pairing“ (Kopplung) bezeichnet.

1. Schalten Sie die Bluetooth®-Funktion an Ihrem Abspielgerät (z. B. Smartphone) ein.
2. Drücken Sie die Taste BLUETOOTH (24) oder drücken Sie mehrmals die Taste Bluetooth (6), um Bluetooth® als Quelle auszuwählen.

3. Drücken Sie die BLUETOOTH-Taste **(24)** oder **⊕ (6)** erneut und halten Sie sie ca. 3 Sekunden lang gedrückt, um die Kopplung zu starten. Das Symbol  blinkt im Anzeigefeld und der CINEBAR 22 spielt eine Tonfolge ab.
4. Lassen Sie Ihren Player/das Smartphone nach Bluetooth®-Geräten suchen. Weitere Informationen dazu finden Sie in der Bedienungsanleitung Ihres Abspielgeräts. Der „CINEBAR 22“ sollte nach der Suche auch in der Liste der gefundenen Geräte erscheinen.
5. Wählen Sie „CINEBAR 22“ aus der Liste der gefundenen Geräte.

Das Pairing ist nun abgeschlossen, auf dem Display erscheint „BLUETOOTH“ und Ihr CINEBAR 22 arbeitet nun als Bluetooth®-Wiedergabegerät. Alle Töne, die sonst von Ihrem Player/Smartphone abgespielt werden, werden nun vom CINEBAR 22 wiedergegeben.

Verbindung wiederherstellen

Wenn Ihr CINEBAR 22 bereits einmal mit dem Wiedergabegerät verbunden war, ist es nicht mehr notwendig, ihn in den Kopplungsmodus zu schalten, um die Verbindung erneut herzustellen. Wählen Sie einfach „CINEBAR 22“ aus der Liste der gekoppelten Geräte auf Ihrem Abspielgerät aus. Der CINEBAR 22 speichert die Verbindungsdaten der letzten 7 Abspielgeräte.

- Sie können die Liste dieser Bluetooth®-Geräte löschen (siehe Seite 27). Externe Abspielgeräte können erst dann eine Verbindung herstellen, wenn sie erneut gekoppelt wurden.

Verbindung abbrechen

Wenn Sie sich mit Ihrem externen Abspielgerät außerhalb der Reichweite Ihres CINEBAR 22 befinden, wird die Bluetooth®-Verbindung beendet. Wenn Sie innerhalb von 120 Sekunden wieder in Reichweite sind, wird die Verbindung automatisch wiederhergestellt.

Verbindung beenden

Um die Bluetooth®-Verbindung zu beenden, schalten Sie die Bluetooth®-Funktion an Ihrem Player/Smartphone aus.

Wiedergabe



Die Lautstärkeeinstellung des externen Players wirkt sich auch auf die Lautstärke des CINEBAR 22 aus.

1. Drücken Sie die Taste **↗** **BLUETOOTH (24)** oder drücken Sie mehrmals die Taste **⌂ (6)**, um Bluetooth® als Quelle auszuwählen.
2. Schalten Sie die Bluetooth®-Funktion an Ihrem Quellgerät ein.
3. Starten Sie die Wiedergabe auf dem Quellgerät.

Sie steuern die Wiedergabe auf Ihrem Quellgerät. Sie können einige Funktionen auch über den CINEBAR 22 steuern:

- Unterbrechen Sie die Wiedergabe:
Drücken Sie die Taste **▶|| (8)/(33)**
- Wiedergabe fortsetzen:
Drücken Sie die Taste **▶|| (8)/(33)** erneut
- Spielen Sie den nächsten Titel ab:
Drücken Sie die Taste **▶ (28)**
- Neustart des aktuellen Titels:
Drücken Sie die Taste **◀ (34)**
- Vorherigen Titel abspielen:
Drücken Sie die Taste **◀ (34)** zweimal
- Wenn Ihr Quellgerät ein Smartphone ist, wird die Bluetooth®-Verbindung bei einem eingehenden Anruf unterbrochen, und Sie können wie gewohnt telefonieren. Nachdem Sie Ihr Gespräch beendet haben, werden der Ton wie zuvor weitergeleitet und von Ihrem CINEBAR 22 wiedergegeben.

Software-Update

Die Software des CINEBAR 22 wird ständig weiterentwickelt. Firmware-Updates sind als OTA-Updates verfügbar und werden automatisch durchgeführt.

Außerdem können Aktualisierungen durchgeführt werden über das Display-Menü ("System" -> "Software" -> "Update"), über den USB-Service-Port.

Version ermitteln

- Drücken Sie die Info-Taste **(23)** Wählen Sie im Menü des CINEBAR 22 "System" -> "Software" -> "Version".

Anhand der hier angezeigten Version können Sie feststellen, ob eine neue Systemsoftware auf unserer Website verfügbar ist

www.teufel.de/software-updates.html.

Neue Software installieren

- Wählen Sie im Menü des CINEBAR 22 "System" -> "Software" -> "Update".

Update über USB-Serviceanschluss

1. Laden Sie die neue Software von unserer Website herunter.
2. Laden Sie die entpackte Datei auf einen mit FAT32 formatierten USB-Stick.
3. Wählen Sie im Menü "System" -> "Software" -> "Update".
4. Schließen Sie den USB-Stick an die Servicebuchse **(12)** an der Unterseite des CINEBAR22 an.
5. Drücken Sie die **►|| (8)/(33)**. Auf dem Anzeigefeld wird Folgendes angezeigt:
 - Der Fortschritt der Aktualisierung von 0 bis 100 Prozent.
 - Die Version der neuen Software.

Wenn die Aktualisierung abgeschlossen ist, führt das Gerät nach der Aktualisierung einen Neustart durch.

Zurücksetzen

- Ein Zurücksetzen auf die Werkseinstellungen kann über das Display-Menü (System -> Reset) durchgeführt werden.
- Alternativ dazu: Halten Sie die Reset-Taste (14) auf der Rückseite des Geräts 4 Sekunden lang gedrückt.

Wandmontage

Gehen Sie bei der Wandmontage des CINEBAR 22 vorsichtig vor und befolgen Sie die nachstehenden Anweisungen.

Für die Wandmontage an einem massiven Mauerwerk benötigen Sie folgende Materialien (nicht im Lieferumfang enthalten):

- 2 Dübel (\varnothing 5 mm)
- 2 Schrauben, 4,5 x 55 mm, Schraubenkopfdurchmesser 6–9 mm

VORSICHT

Verletzungs-/Beschädigungsgefahr!

- Nur qualifizierte Personen dürfen den CINEBAR 22 an der Wand montieren.
- Die Montage darf nur an eine geeignete, massive Wand erfolgen. Bei Leichtbauwänden können spezielle Dübel oder Anker erforderlich sein. Ziehen Sie einen Fachmann zurate.

– Stellen Sie sicher, dass sich keine Kabel oder Rohrleitungen in den Bohrbereichen befinden. Prüfen Sie die Bereiche vor dem Bohren mit einem Metallprüfgerät. Es besteht sonst Stromschlag-/Kurzschlussgefahr!

1. Übertragen Sie den Abstand zwischen den beiden Schlüssellochöffnungen (41) von 70 cm auf die Wand, an der Sie die CINEBAR 22 montieren wollen. Verwenden Sie dazu ein Maßband, einen Bleistift und eine Wasserwaage.

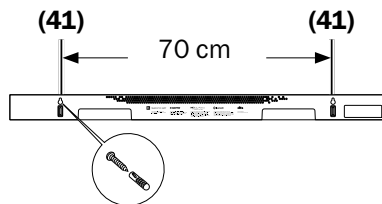

(41) Schlüssellochöffnungen für die Wandmontage

2. Überprüfen Sie die Bohrstellen mit einem Metalldetektor. Wählen Sie gegebenenfalls einen anderen Ort für die Montage.
3. Bohren Sie an den markierten Stellen ein ca. 55 mm tiefes Loch mit einem 5-mm-Steinbohrer.
4. Stecken Sie einen Dübel (\varnothing 5 mm) vollständig in jedes der Bohrlöcher.
5. Schrauben Sie in jeden Dübel eine Schraube (4,5 x 55 mm) ein, bis der Abstand zwischen der Wand und dem Schraubenkopf etwa 10-11 mm beträgt.
6. Drücken Sie den CINEBAR 22 so gegen die Wand, dass die Schrauben in die Schlüssellochöffnungen (41) passen.

7. Ziehen Sie nun den CINEBAR 22 nach unten, so dass die Schrauben in den schmalen Schlitz gleiten.
8. Drehen Sie die Schrauben gegebenenfalls weiter hinein oder heraus, bis der CINEBAR 22 fest an der Wand sitzt.

Reinigung und Pflege

HINWEIS

Externe Einflüsse können das Gerät beschädigen oder zerstören.

- Soll das Gerät längere Zeit unbeaufsichtigt bleiben (z. B. im Urlaub) oder wird ein Gewitter vorhergesagt, so ziehen Sie den Netzstecker aus der Steckdose. Plötzlich auftretende Überspannungen können sonst zum Defekt führen.
- Nehmen Sie bei längerer Abwesenheit die Batterien aus der Fernbedienung. Ausgelaufene Batterien können die Fernbedienung beschädigen.
- Verwenden Sie nach Möglichkeit nur klares Wasser ohne Zusätze.

Bei hartnäckigen Verschmutzungen kann eine milde Seifenlösung verwendet werden.

- Verwenden Sie unter keinen Umständen ätzende Reinigungsmittel, Testbenzin, Verdünner, Benzin oder Ähnliches. Solche Reinigungsmittel können die empfindliche Oberfläche des Gehäuses beschädigen.
- Staub oder leichten Schmutz entfernen Sie am besten mit einem trockenen, weichen Ledertuch.
- Bei stärkerer Verschmutzung mit einem leicht feuchten Tuch abwischen. Achten Sie darauf, dass keine Flüssigkeit in das Gehäuse eindringt.
- Trocknen Sie die feuchten Oberflächen sofort mit einem weichen Tuch ab, ohne Druck auszuüben.

Hilfe bei Störungen

Die folgenden Tipps sollen Ihnen helfen, Probleme zu beheben. Sollte das Problem dadurch nicht gelöst werden, helfen Ihnen unsere ausführlichen FAQs auf unserer Website sicher weiter. Ansonsten nehmen Sie bitte Kontakt mit unserer Hotline auf (siehe Seite 5). Beachten Sie die Garantieinformationen.

Störung	Mögliche Ursache	Abhilfe
Keine Funktion	Keine Stromzufuhr	Prüfen Sie die Funktion der Steckdose mit einem anderen Gerät
Das Gerät bleibt stumm	Falsche Quelle ausgewählt	Wählen Sie die richtige Quelle
	Lautstärke ist auf "0" eingestellt	Lautstärke erhöhen
	Die Lautstärke des Players ist zu niedrig eingestellt	Erhöhen Sie vorsichtig die Lautstärke des Players
	Gerät ist auf „Stumm-schaltung“ eingestellt.	Deaktivieren Sie die Stumm-schaltung des Geräts.
Kein Ton über Bluetooth®	Keine Bluetooth®-Verbindung	Verbindung herstellen
	CINEBAR 22 ist nicht als Ausgabegerät ausgewählt	Wählen Sie am Abspielgerät den "Teufel CINEBAR 22" als Ausgabegerät über Bluetooth® aus
	Bluetooth®-Verbindung wird durch andere Funksysteme gestört (z. B. schnurloses Telefon)	Stellen Sie den CINEBAR 22 und/oder das Abspielgerät an einem anderen Ort auf. In einem anderen Raum testen

Kein Ton während der TV-Wiedergabe über HDMI	HDMI-Buchse am Fernsehgerät ohne ARC-Funktion	Verwenden Sie die Buchse mit ARC-Funktion am Fernsehgerät
	ARC/CEC-Funktion am Fernsehgerät nicht aktiviert	Aktivieren Sie HDMI-CEC und HDMI-ARC im Menü des Fernsehers
	Falsches Audioformat ausgewählt	Wählen Sie am Fernsehgerät ein geeignetes Audioformat. Wenn kein anderes geeignetes Format gefunden wird: Wählen Sie am Fernsehgerät das Audioformat „PCM“.
Keine Dolby Atmos / DTS:X-Wiedergabe	Der Fernseher ist nicht über eARC angeschlossen.	Verbinden Sie das Fernsehgerät mit eARC.
	Das Quellgerät (TV, Blu-ray-Player usw.) ist nicht auf "Bitstream"-Ausgang eingestellt.	Stellen Sie die Quelle (TV, BluRay-Player usw.) auf „Bitstream“ ein.
Kein Ton von den hinteren Lautsprechern	Bei der Stereowiedergabe gibt es kein Signal für die hinteren Lautsprecher.	Schalten Sie „Upmix“ ein, damit das System Signale für die hinteren Lautsprecher erzeugt.

Konformitätserklärung



Die Lautsprecher Teufel GmbH erklärt, dass dieses Produkt der Richtlinie 2014/53/EU entspricht. Der vollständige Wortlaut der EU-Konformitätserklärung ist unter folgender Internet-Adresse abrufbar:

www.teufel.de/konformitaetserklaerungen

www.teufelaudio.com/declaration-of-conformity

Technische Daten

CINEBAR 22:

Abmessungen (B × H × T)	1000 × 78 × 150 mm
Gewicht	1,2 kg
Stromversorgung	220-240 V / 50 Hz

Bei diesem Produkt werden die folgenden Funkfrequenzbänder und Funksendeleistungen verwendet:

Drahtloses Netzwerk	Frequenzbänder in MHz	Sendeleistung in mW/dBm
Bluetooth®	2400–2483,5 MHz	2,5 mW/4 dBm
Drahtlos-Lautsprecher	2405–2477 MHz	1 mW/0 dBm

Weitere technische Daten finden Sie auf unserer Webseite. Änderungen der technischen Daten ohne Vorankündigung vorbehalten!

Teufel

Bei Fragen, Anregungen oder Kritik wenden Sie sich bitte an unseren Service:

teufelaudio.com
teufel.de
teufel.ch
teufelaudio.at
teufelaudio.nl

teufelaudio.be
teufelaudio.fr
teufelaudio.pl
teufelaudio.it
teufelaudio.es

Telefon:

030-21784217
(gebührenfrei)

Online-Support:

teufel.de/service

Kontakt:

teufel.de/kontakt

Alle Angaben ohne Gewähr. Technische Änderungen, Tippfehler und Irrtum vorbehalten.