

Technische beschrijving en Handleiding

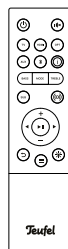
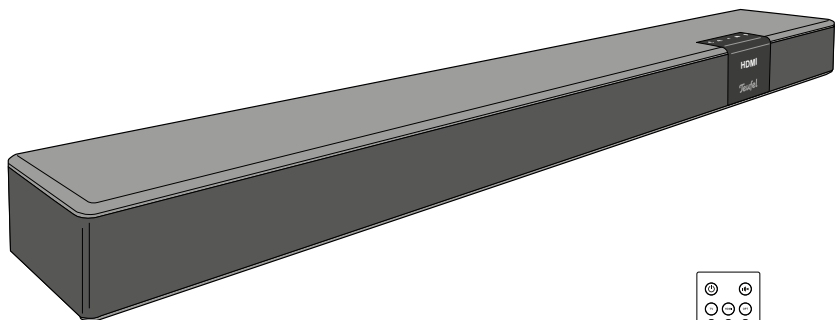

CINEBAR 22

All-in-One Soundbar

Teufel

Inhoud

Algemene opmerkingen en informatie	3	Het volume instellen.....	19
Ter informatie.....	3	Weergave van informatie...	20
Merken.....	3	De klank instellen.....	20
Originele verpakking.....	4	Klankverbetering.....	20
Reclamatie.....	4	Klankmodus.....	21
Contact.....	5	Helderheid van het display.....	21
Voor uw veiligheid	6	Menu	22
Reglementair gebruik.....	6	Menu “Geluid”.....	23
Over de aanwijzingen.....	6	Menu “Speaker”.....	24
Overzicht	7	Menu “Systeem”.....	25
Uitpakken.....	7	Koppeling.....	28
Leveringsomvang.....	7	Bluetooth®-bediening	28
Levering controleren.....	7	De verbinding herstellen ...	29
Bedieningselementen en aansluitingen	8	De verbinding annuleren ...	30
Afstandsbediening	10	De verbinding verbreken ...	30
Opstellen	14	Weergave.....	30
Aansluiten	16	Software-update	31
Rear-luidsprekers en subwoofer.....	16	Versie bepalen.....	31
Tv-toestel.....	16	Nieuwe software installeren.....	31
HDMI-bron.....	16	Reset.....	32
Optische digitale bron.....	17	Wandmontage	33
Analoge bron.....	17	Reiniging en onderhoud	35
Bediening	18	Hulp bij storingen	36
Activeren en deactiveren...	18	Conformiteitsverklaring ...	38
Bron kiezen.....	18	Technische gegevens	39

Algemene opmerkingen en informatie

Ter informatie

De informatie in dit document kan te allen tijde worden gewijzigd zonder aankondiging of verplichting door Lautsprecher Teufel GmbH.

Zonder voorafgaande schriftelijke goedkeuring van Lautsprecher Teufel GmbH mag geen onderdeel van deze handleiding worden vermenigvuldigd, in een bepaalde vorm of op de een of andere manier elektronisch, mechanisch, door fotokopieën of aantekeningen worden overgedragen.

© Lautsprecher Teufel GmbH
Versie 1.1, januari 2026

Merken

® Alle handelsmerken zijn eigendom van hun respectieve eigenaars.

Dolby Atmos

Dolby, Dolby Atmos en het dubbele-D-symbool zijn geregistreerde handelsmerken van Dolby Laboratories Licensing Corporation. Vervaardigd onder

licentie van Dolby Laboratories. Vertrouwelijke ongepubliceerde werken. Copyright © 2012-2024 Dolby Laboratories. Alle rechten voorbehouden.

 **Bluetooth**® Het Bluetooth®-woordmerk en de

Bluetooth®-logo's zijn geregistreerde handelsmerken van Bluetooth SIG, Inc. en elk gebruik van deze merken door Lautsprecher Teufel gebeurt onder licentie. Andere handelsmerken en handelsnamen zijn eigendom van hun respectieve eigenaars.

**HDMI**TM
HIGH-DEFINITION MULTIMEDIA INTERFACE

De termen HDMI, HDMI High-Definition Multimedia Interface, HDMI Trade dress en de HDMI-logo's zijn merken of geregistreerde handelsmerken van HDMI Licensing Administrator, Inc.



Voor DTS-patenten, zie <http://xperi.com/dts-patents/>. Gefabriceerd onder licentie van DTS, Inc. en haar gelieerde ondernemingen. DTS, het DTS-logo en digital surround zijn gedeponeerde handelsmerken of handelsmerken van DTS, Inc. en haar dochterondernemingen in de Verenigde Staten en/of andere landen. © DTS, Inc. en gelieerde ondernemingen. Alle rechten voorbehouden.



Voor DTS-patenten zie <http://xperi.com/dts-patents/>. Vervaardigd onder licentie van DTS, Inc. en haar gelieerde ondernemingen. DTS, het DTS logo en digital surround zijn geregistreerde handelsmerken of merken van DTS, Inc. en haar gelieerde ondernemingen in de Verenigde Staten en/of andere landen. © DTS, Inc. en gelieerde ondernemingen. Alle rechten voorbehouden.

Originele verpakking

Als u gebruik wilt maken van uw retourrecht, bewaar dan de verpakking. We kunnen het product uitsluitend terugnemen in de ORIGINELE VERPAKKING.

Lege dozen zijn niet verkrijgbaar!

Reclamatie

In geval van een klacht hebben we zeker volgende gegevens nodig voor de behandeling ervan:

1. Factuurnummer

Te vinden op het aankoopbewijs (dat bij het product is gevoegd) of de bestelbon die u ontvangen hebt als PDF-document, bijv. 4322543

2. Serienummer of lotnummer

Bevindt zich op de achterkant van het apparaat, bijv. serie-nummer: KB20240129A-123.

Hartelijk dank voor uw medewerking!

Contact

Gelieve u te richten tot onze klantenservice voor vragen, suggesties of kritiek:

Lautsprecher Teufel GmbH

BIKINI Berlin

Budapester Str. 44

10787 Berlin (Germany)

Telefoon:

00800 - 200 300 40 (gratis)

Service:

teufelaudio.nl/klantenservice



Lees de veiligheidsinstructies en de gebruiksaanwijzing zorgvuldig door voordat u het product voor het eerst gebruikt. Dit is de enige manier om ervoor te zorgen dat alle functies veilig en betrouwbaar worden gebruikt. Bewaar de handleiding goed en overhandig ze ook aan een eventuele volgende eigenaar.

LET OP

Controleer of alle items geleverd zijn en of er niets beschadigd is. Als u schade opmerkt, mag u het apparaat niet gebruiken, maar moet u contact opnemen met onze klantenservice.

Voor uw veiligheid

Reglementair gebruik

De luidspreker is bedoeld voor het weergeven van muziek en gesproken taal vanaf een extern weergaveapparaat.

Gebruik de luidspreker alleen zoals beschreven in deze handleiding. Elk ander gebruik wordt beschouwd als onjuist gebruik en kan leiden tot schade aan eigendommen of zelfs persoonlijk letsel.

De producent is niet aansprakelijk voor schade die is ontstaan door oneigenlijk gebruik.

De luidspreker is bedoeld voor privégebruik.

Over de aanwijzingen

De volgende signaalwoorden vindt u in deze handleiding:

WAARSCHUWING

Dit symbool duidt op een gevaar met een gemiddeld risico dat, indien niet vermeden, de dood of ernstig letsel tot gevolg kan hebben.

VOORZICHTIG

Dit symbool duidt op een laag risico dat, indien niet vermeden, kan leiden tot licht of matig letsel.

LET OP

Dit symbool waarschuwt voor mogelijke materiële schade.

Overzicht

Uitpakken

- Open voorzichtig de kartonnen verpakking en til het apparaat er voorzichtig uit.

(1)

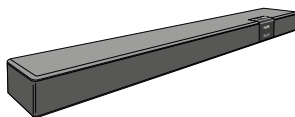

Leveringsomvang

(1) 1x CINEBAR 22

(2) 1x C7-stroomkabel voor (1)

(3) 1x afstandsbediening

(4) 2x AAA-batterijen voor (3)

(2)

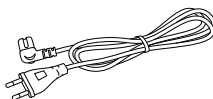

Levering controleren

- Controleer of de levering compleet en onbeschadigd is.
- Als de levering onvolledig is of tijdens het transport is beschadigd, neem dan contact op met onze service-afdeling.
- Gebruik in geen geval een beschadigd apparaat.

(3)

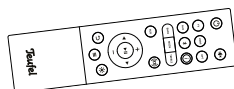



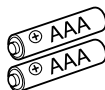



(4)

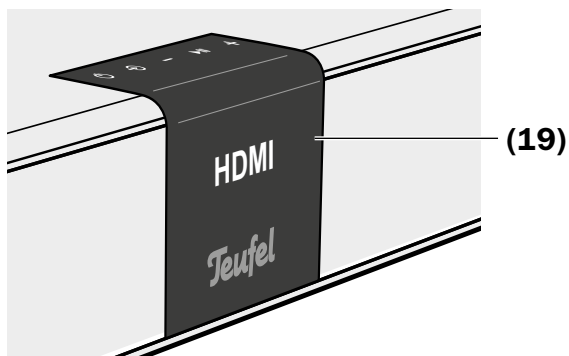
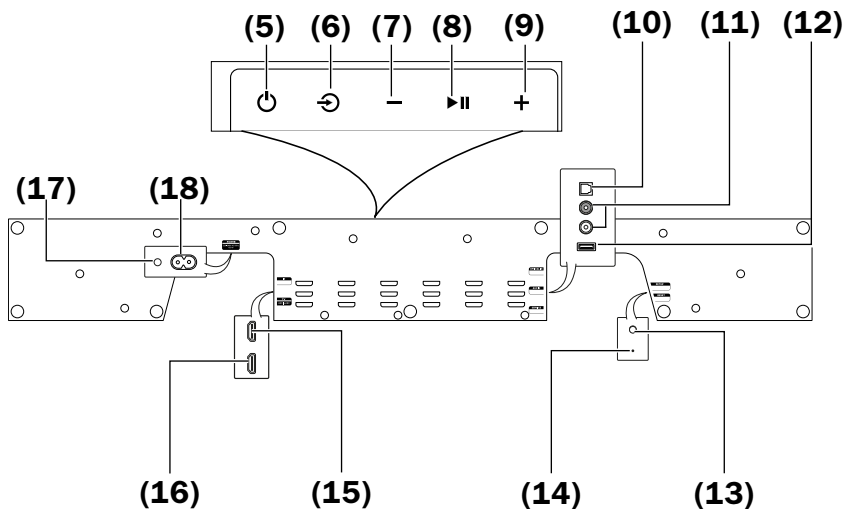

Bedieningselementen en aansluitingen









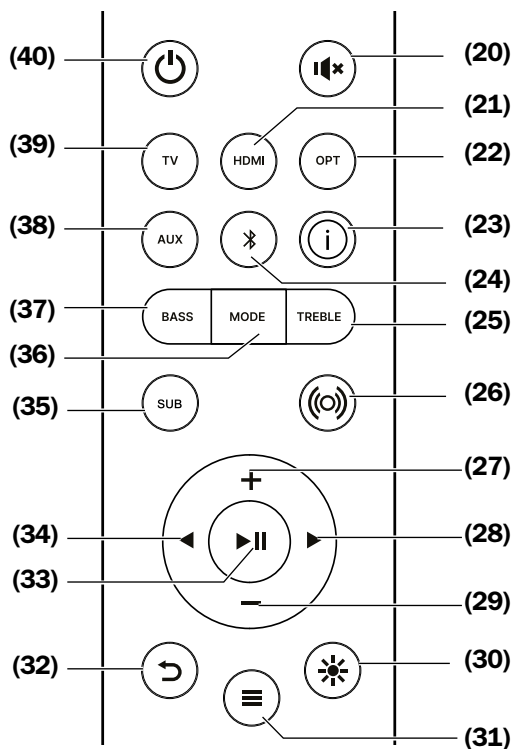

Op de onderkant van het apparaat:



- (5)  – Schakel het apparaat in of zet het in stand-by-modus
- (6)  – kort indrukken: bron selecteren, lang indrukken: Bluetooth® koppelen
- (7)  – Volume verlagen, menu bedienen
- (8)  **II** – Menu: Bevestig Bluetooth® en Wifi: Afspelen starten/pauzeren
- (9)  – volume verhogen, menu bedienen
- (10) **OPTICAL IN** – TOSLINK-kabel naar een digitaal weergaveapparaat (bijv. Cd-player of TV)
- (11) **AUX IN** – Aansluiting van een RCA-kabel (L/R) op een analoog weergaveapparaat
- (12) **SERVICE** – USB-A-aansluiting voor software-updates
- (13) **SETUP** – Om de installatiewizard (opnieuw) te starten
- (14) **RESET** – Fabrieksinstellingen herstellen
- (15) **IN** – Aansluiting voor extern HDMI-apparaat
- (16) **TV ARC/eARC** – Aansluiting op de eARC/ARC-aansluiting (Audio Return Channel) van de tv met een HDMI 2.1-kabel
- (17) Stand-by scherm
- (18) **POWER** – aansluitbus voor netkabel (3)
- (19) Display

Afstandsbediening



- (20)  – Luidsprekers dempen
- (21) **HDMI** – Weergave vanaf het HDMI-apparaat aangesloten op IN (15). Video wordt doorgestuurd naar de **ARC/eARC-verbinding** (16)
- (22) **OPT** – OPTICAL IN als bron
- (23)  – Huidige parameters weergeven
- (24)  **BLUETOOTH** – kort indrukken: Bluetooth®-bron, lang indrukken: Koppeling starten
- (25) **TREBLE** – Hoogste tonen instellen
- (26)  – DynaMore Aan/Uit voor stereo- en meerkanaalsbronnen (Dolby Digital, DTS Surround, PCM tot 8 kanalen); Dolby Atmos Virtualiser Aan/Uit voor Dolby Atmos-bronnen; DTS Virtual:X Aan/Uit voor DTS Virtual:X-bronnen
- (27) **+** – Volume verhogen, menu bedienen
- (28)  – Menu navigatie, vooruit; volgende titel (indien van toepassing)
- (29) **–** – Volume verlagen, menu bedienen
- (30)  – Helderheid van het display aanpassen
- (31)  – Menu oproepen
- (32)  – Terug naar het menu
- (33)  **||** – Bevestigen, afspelen starten/pauzeren
- (34)  – Menu navigatie, achteruit; vorige titel (indien van toepassing)
- (35) **SUB** – Subwoofer-niveau instellen
- (36) **MODE** – Klankmodus instellen
- (37) **BASS** – Basniveau instellen
- (38) **AUX** – Selectie AUX IN-bron
- (39) **TV** – Afspelen vanaf een TV-toestel aangesloten via de **ARC/eARC-aansluiting** (16)
- (40)  – Schakel het apparaat in of zet het in stand-by-modus

⚠ VOORZICHTIG

**Verwondingsgevaar/
gevaar voor beschadiging!
Lekkend batterijzuur kan
tot brandwonden leiden.**

- Vermijd het contact van het batterijzuur met de huid, ogen en slijmvliezen. Spoel bij contact met het zuur onmiddellijk de betreffende plekken af met heel wat helder water en consulteer eventueel een arts.

⚠ VOORZICHTIG

**Verwondingsgevaar/
gevaar voor beschadiging!
Batterijen (in het bijzonder
lithiumbatterijen) kunnen
exploderen als u er onvak-
kundig mee omgaat.**

- Probeer batterijen nooit op te laden.
- Plaats slechts batterijen van hetzelfde of gelijkwaardige type.
- Batterijen en oplaadbare batterijen mogen niet

worden verhit, kortgesloten of door verbranding worden verwijderd.

- Stel batterijen en oplaadbare batterijen niet bloot aan direct zonlicht.

**De batterijen plaatsen/
vervangen**

De afstandsbediening werkt op 2 AAA-batterijen.

Als de afstandsbediening niet meer goed werkt, of uiterlijk na twee jaar, moeten de batterijen worden vervangen.

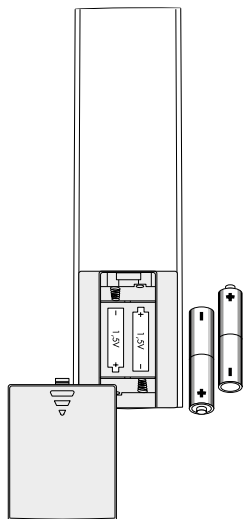

1. Om het batterijvak te openen, druk lichtjes op de geribbelde pijl en schuif het deksel naar beneden.
2. Verwijder indien nodig de oude batterijen en gooi ze weg op een milieuvriendelijke manier.
3. Plaats de nieuwe batterijen in het batterijvak zoals aangegeven in de illustratie.
4. Plaats het deksel van het compartiment terug en schuif het omhoog.

Opstellen

LET OP

Risico op beschadiging!

Wanneer het apparaat van een koude in een warme ruimte komt (bijv. na transport) kan er aan de binnenkant condens ontstaan.

- Laat het apparaat in dat geval gedurende ca. 2 uur staan alvorens het aan te sluiten en in gebruik te nemen.

LET OP

Risico op beschadiging!

De resonantiedempers kunnen leiden tot verkleuringen op gevoelige oppervlakken.

- Op parket, gelakt hout en dergelijke oppervlakken moet u viltgeleiders onder de rubberporten van het apparaat kleven of een matje

daaronder leggen. Zo voorkomt u dat er op de lange termijn verkleuringen in het oppervlak komen.

Standplaats

De ideale plaats is voor of onder de televisie.

- Kies een stabiele, vlakke ondergrond.
Als u het apparaat aan de muur wilt bevestigen, lees dan het hoofdstuk "Wandmontage" "Wandmontage" op pagina 33.
- Zorg voor een droge en stofvrije omgeving.
- Vermijd de nabijheid van warmtebronnen en direct zonlicht.
- Plaats geen zware objecten op de kabels of het apparaat.
- Voor een optimale klankervaring moet het apparaat zo worden geplaatst dat de luidsprekers die vanaf de zijkant uitstralen niet worden bedekt door obstakels of voorwerpen.

De eerste keer inschakelen

Bij de eerste inschakeling stelt u de taal in voor het weergeven van menu- en informatieteksten op het displaypaneel.

- Het menu «Taal» wordt bij de eerste inschakeling automatisch geopend. Gebruik de toetsen ◀ **(34)** en ▶ **(28)** en + **(9)/(27)** en - **(7)/(29)** om door het menu te navigeren.

U kunt kiezen uit «Deutsch», «English», «Español», «Français», «Italiano», «Nederlands» en «Polski».

Om te bevestigen, drukt u op toets ▶ **|| (8)/(33)**.

- Zodra de taal is ingesteld, verschijnt het menu «Koppelen».
Opties: Sub; Rear; Skip.

Aansluiten

Rear-luidsprekers en subwoofer

Om Rear-luidsprekers (bijv. "Effect") en/of subwoofer met een draadloze verbinding te gebruiken, activeer de verbindingen op "Menu "Speaker"" op pagina 24.

Tv-toestel

Als uw tv-toestel is uitgerust met een HDMI-aansluiting die ARC ondersteunt, sluit deze dan aan via de TV ARC/eARC-aansluiting **(16)**. Daarvoor heeft u een ARC-compatibele HDMI-kabel nodig.

Met de HDMI-functie ARC (Audio Return Channel) wordt het geluid van de tv weergegeven via HDMI. Op sommige

tv-toestellen moet deze functie worden geactiveerd in het menu en normaal gesproken is slechts één HDMI-aansluiting geschikt voor ARC (zie handleiding v.h. tv-toestel).

Als uw tv geen HDMI-ARC functie ondersteunt, kunt u het ook aansluiten op de digitale OPTICAL IN-aansluiting **(10)** of – indien dat niet mogelijk is – op de analoge AUX IN-aansluiting **(11)**, afhankelijk van de beschikbare apparaat.

HDMI-bron

U kunt een bronapparaat met digitaal beeld en geluid (bijv. satellietontvanger, Blu-Ray-player, spelconsole) aansluiten op de IN-aansluiting **(15)**.

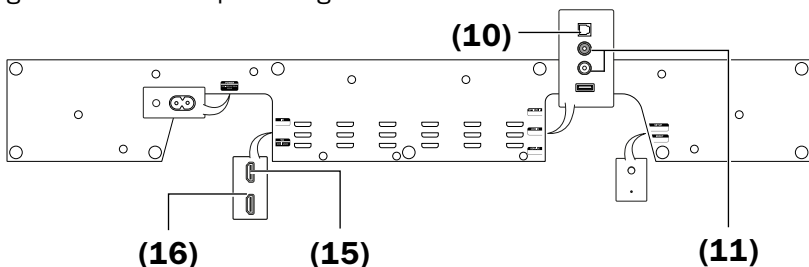

(10) OPTICAL IN

(11) AUX IN

(15) IN

(16) TV ARC/eARC

U hoeft dit bronapparaat niet aan te sluiten op uw tv-toestel. Het videosignaal van dit apparaat wordt doorgelust en doorgestuurd naar het tv-toestel via de TV ARC/eARC aansluiting **(16)**.

Optische digitale bron

De digitale optische audio-uitgang van een bronapparaat kan worden aangesloten op de OPTICAL IN aansluiting **(10)**. Hiervoor heeft u een optische kabel met een TOSLINK-plug nodig. Uw bronapparaat heeft een optische stekker van 3,5 mm of een TOSLINK-stekker nodig.

Analoge bron

U kunt een bronapparaat met analoog geluid (bv. Cd-player of tv-toestel) aansluiten op de AUX IN-aansluiting **(11)**. Hiervoor heeft u een stereokabel met 2x cinchstekkers (RCA) nodig.

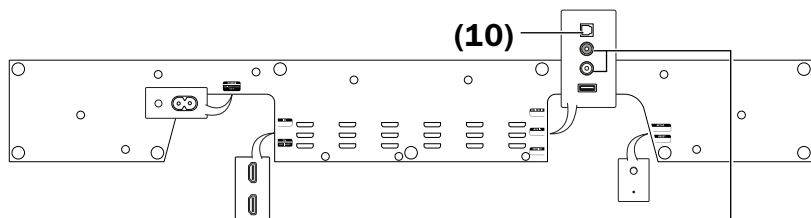

(10) OPTICAL IN

(11) AUX IN

(11)

Bediening

Activeren en deactiveren

- Gebruik de knop **⏻ (5)/(40)** om de CINEBAR 22 aan te zetten of in stand-by te zetten.
- Als het via HDMI aangesloten tv-toestel compatibel is met HDMI-CEC, wordt de CINEBAR 22 ingeschakeld via het tv-toestel en - als TV of HDMI IN als bron is geselecteerd - ook uitgeschakeld (stand-by).
- Als de CINEBAR 22 langer dan 15 minuten geen signaal ontvangt, schakelt hij automatisch over naar de stand-bymodus. U kunt deze tijd instellen in het menu (zie "Menu" op pagina 22).

Automatisch inschakelen

Zodra een signaal op een audiobron wordt herkend, wordt de CINEBAR 22 ook wakker en schakelt over naar de herkende audiobron.

In het menu "Systeem", submenu "Geavanceerd", kunt u deze automatische functie voor elke bron in- en uitschakelen.

Bron kiezen

U kunt deze knoppen gebruiken om de bron rechtstreeks te selecteren.

- HDMI **(21)** – HDMI IN aansluiting **(15)**.
- **⌘** BLUETOOTH **(24)** – Bluetooth®-verbinding
- OPT **(22)** – OPTICAL IN aansluiting **(10)**
- AUX **(38)** – AUX IN-aansluiting **(11)**
- TV **(39)** – Klank van het tv-toestel via TV ARC/eARC, OPTICAL IN of AUX IN.

U kunt de bron ook selecteren door herhaaldelijk op de knop **⏻ (6)** te drukken.

De bron verschijnt op het display **(19)**.

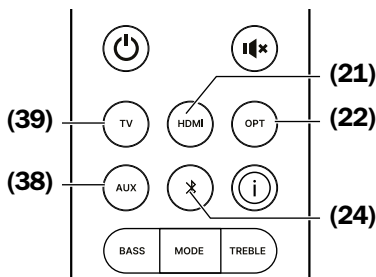

Het volume instellen

i De volumeregeling van sommige externe spelers beïnvloedt ook het volume van de CINEBAR 22.

- Druk op de knoppen - **(7)**/**(29)** om het volume te verlagen en + **(9)**/**(27)** om het te verhogen. Tijdens het instellen ziet u de huidige waarde op het display **(19)**.
- In de TV- en HDMI-modus kan het volume bovendien met de afstandsbediening van de televisie worden aangepast (indien de televisie HDMI-CEC ondersteunt).

Uitschakeling geluid

- U kunt het geluid uit- en weer inschakelen door herhaaldelijk op de knop **🔊 (20)** te drukken. Tijdens het uitschakelen van het geluid toont het display **(19)** het symbool "🔊".
- U kunt het geluid ook in- en uitschakelen met de knop **▶|| (8)/(33)**. Bij Bluetooth® wordt het afspelen gepauzeerd.
- U kunt ook het volume wijzigen om het geluid in te schakelen.

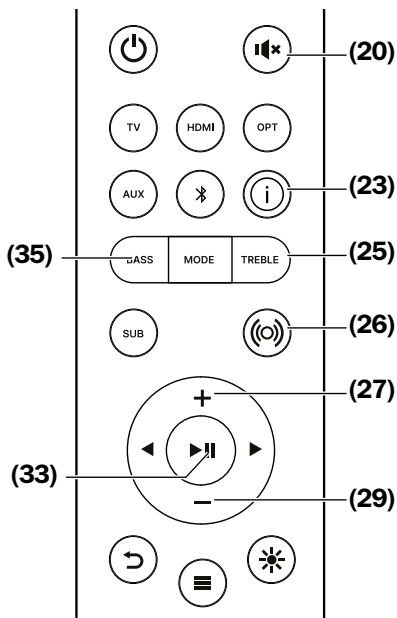
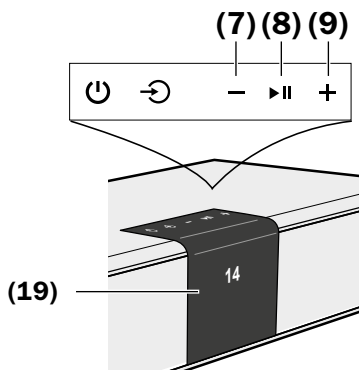

Weergave van informatie

Met de INFO-knop **(23)** kunt u de huidige systeemparementers oproepen: Volume (of uitschakeling geluid), actieve bron, klankformaat (PCM, AC-3, Dolby Atmos, DTS:X), geluidsinstellingen, geluidsmodus (bijv. spraak), Dynamore® Aan/Uit, status van de draadloze luidsprekers en de virtualiser, softwareversie.

Deze weergave is ook beschikbaar in het menu-item "Info" op pagina 26.

De klank instellen

U kunt de klank instellen in twee frequentiebereiken:

- BAS – lage tonen, instellen met de knop BASS **(37)**
- TREBLE – hoge tonen, instellen met de knop TREBLE **(25)**.

1. Druk op de betreffende knop. De geselecteerde klank "Bas" of "Treble" verschijnt kort op het display (19), daarna ziet u de huidige instelling.

2. Gebruik de knoppen + **(9)/ (27)** en - **(7)/(29)** om de gewenste waarde in te stellen in het bereik van "-10 dB" (verlagen) tot "+10 dB" (verhogen).

- Als er drie seconden lang geen knop wordt ingedrukt, schakelt het apparaat terug naar de normale werking. U kunt dezelfde instelling ook maken in het menu ("Menu "Menu "Geluid"" op pagina 23).

Klankverbetering

Deze functie activeert DYNAMORE®, een technologie die de klank van de voor-, zij- en hoge tonen-luidsprekers versterkt om een indrukwekkend, ruimtelijk en verreikende klank te creëren. Deze functie activeert ook de Dolby Virtualiser of DTS Virtual:X bij het afspelen van relevante Dolby Atmos- of DTS:X-inhoud.

- Druk herhaaldelijk op de knop **(26)** om deze functie in en uit te schakelen.

Klankmodus

Druk op de knop MODE (36) om de voorgedefinieerde klankpatronen te selecteren:

- Neutraal - Geen verandering van klank - het audiosignaal wordt ongewijzigd afgespeeld.
- Muziek - Lichte lage en hoge tonen
- Spraak - Duidelijke klank voor berichten en gesproken inhoud
- Nacht - Sterke basreductie, licht verhoogde helderheid

1. Druk op de knop MODE (36). Het display (19) toont "Sound mode" en vervolgens de huidige instelling.

2. Druk op de knoppen + (9)/(27) en - (7)/(29) om de gewenste modus in te stellen.

– Als er drie seconden lang geen knop wordt ingedrukt, schakelt het apparaat terug naar de normale werking.

Helderheid van het display

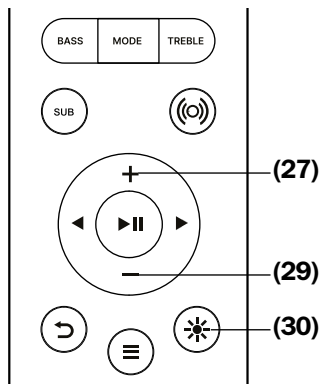

De helderheid van het display instellen (19):

3. Druk op de knop * (30) om het displaymenu te openen.

- Van hieruit hebt u toegang tot de submenu's « Helderh. » en « Dimmen ».
- Menu « Helderh. »: gebruik de knoppen + (9)/(27) en - (7)/(29) om de gewenste helderheidswaarde in te stellen binnen het bereik van 10–100 %.
- Menu « Dimmen »: gebruik de knoppen + (9)/(27) en - (7)/(29) om de gewenste waarde in te stellen binnen het bereik van 0–100 %.

Menu

Gebruik het menu om de functies van uw CINEBAR 22 in te stellen. De weergave wordt weergegeven op het display **(19)**.

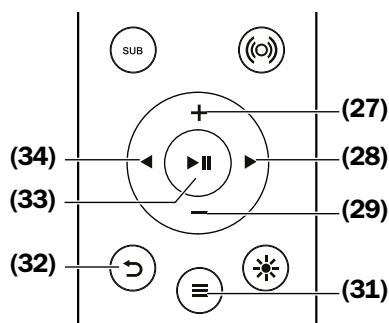
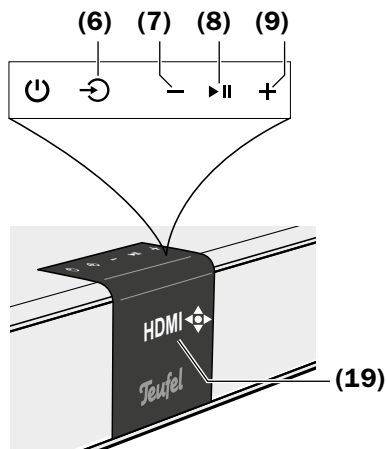

Zo gebruikt u het menu:

1. Druk op de knop **≡ (31)** of druk tegelijkertijd twee seconden op de knoppen **↶ (6)** en **▶|| (8)**. Het eerste menu-item "Geluid" verschijnt op het display **(19)**.
2. Druk op de knoppen **+ (9)/(27)** en **- (7)/(29)** om het gewenste submenu te selecteren.
3. Open het submenu met de knop **▶ (28)** of **▶|| (8)/(33)**.
4. Druk op de knoppen **+ (9)/(27)** en **- (7)/(29)** om het gewenste menu-item te selecteren en open het met de knop **▶ (28)** of **▶|| (8)/(33)**.
5. Druk op de knoppen **+ (9)/(27)** en **- (7)/(29)** om de gewenste waarde in te stellen.
6. Druk op de knoppen **↶ (6)**, **↷ (32)** of **◀ (34)** om terug te keren naar het vorige menu of om het menu te verlaten. U kunt het menu ook verlaten door de knoppen **↶ (6)** en **▶|| (8)** twee seconden tegelijkertijd in te drukken.

De submenu's worden hieronder beschreven.

Menu “Geluid”

Treble/Bas

Hier kunt u de hoge en lage tonen instellen van “-10 dB” (verlagen) tot “+10 dB” (verhogen).

Klankverbetering

DYNAMORE® is een technologie die de klank uit de voor-, zij- en hogetonen-luidsprekers versterkt om zo een indrukwekkend, ruimtelijk en wijdverspreid klankbeeld te creëren. Deze functie activeert ook de Dolby Virtualiser of DTS Virtual:X bij het afspelen van relevante Dolby Atmos- of DTS:X-inhoud.

Mogelijke instellingen: Aan, Uit

U kunt deze functie ook in- en uitschakelen met de  (26) knop op de afstandsbediening.

Modus

Hier kunt u de vaste klankpatronen van de equalizer selecteren:

- Neutraal - geen verandering in het klankspectrum
- Muziek - Lichte lage en hoge tonen
- Spraak - herlderheid benadrukken, lage tonen verminderen
- Nacht - Sterke basreductie, licht verhoogde helderheid

U kunt de klankpatronen ook regelen met de knop MODE (36).

Dolby Virtualizer

Dolby Atmos Virtualizer is beschikbaar wanneer Dolby Atmos wordt afgespeeld. Er wordt een virtuele, immersieve 3D-klankruimte gecreëerd. Mogelijke instellingen: Aan, Uit

DTS Virtual:X

DTS Virtual:X is beschikbaar wanneer DTS Virtual:X-inhoud wordt afgespeeld. Het creëert een virtuele surround sound-ervaring voor een nog intensere audio-omgeving. Mogelijke instellingen: Aan, Uit

Dolby Virtualizer

Dolby Atmos Virtualizer is beschikbaar wanneer Dolby Atmos wordt afgespeeld. Er wordt een virtuele, immersieve 3D-klankruimte gecreëerd. Mogelijke instellingen: Aan, Uit

Upmix

Converteert stereo naar surround sound: Als de input een zuiver stereosignaal is, wordt geen geluid weergegeven door de achterluidsprekers. Met deze functie berekent het systeem de vereiste signalen en genereert het een vol surround-sound.

Upmix zet tweekanaals audio (bijv. stereo) om in surround sound. Dit is alleen beschikbaar als de bron twee kanalen heeft. Als de bron meer dan twee kanalen heeft, wordt Upmix automatisch gedeactiveerd.

Mogelijke instellingen:

2D Up - Breidt de klank uit om een surround-sound-ervaring te creëren.

Direct - Stereo op alle kanalen

Uit - Pure stereosound

DRC

Met DRC (Dynamic Range Compression) worden bij overeenkomstig gecodeerde inhoud zachte passages versterkt, terwijl het volume van luide passages wordt verminderd. Dat kan bij het luisteren in een luide omgeving van nut zijn. Merk op dat deze functie specifiek is voor Dolby- en DTS-inhoud en alleen werkt als de Dolby/DTS-inhoud overeenkomstige DRC-informatie bevat.

Mogelijke instellingen: Aan, Uit

Menu “Speaker”

Pairing

Selecteer dit menu-item om de subwoofer of de achterluidsprekers te koppelen.

De volgende opties verschijnen op het display **(19)**:

- Sub - Externe subwoofer

Nadat u dit menu-item hebt geselecteerd, volgt u de instructies op het scherm.

- Rears – achterluidsprekers

Nadat u dit menu-item hebt geselecteerd, volgt u de instructies op het scherm.

Kalibr.

Hier kunt u uw luidsprekers onderling kalibreren.

De volgende opties verschijnen op het display **(19)**:

- Audio - Het niveau van elk kanaal aanpassen aan de huidige audioweergave.
- Tst-Ton - Speel een testklank af op elk kanaal om de volumes op elkaar af te stemmen.

Hier kunt u een neutrale testtoon in- of uitschakelen en het luidsprekerniveau instellen.

Om de kanalen correct te balanceren, neemt u plaats op de luisterpositie, schakelt u alle kanalen één voor één door en past u de niveaus aan totdat alle kanalen vanaf de luisterpositie als even luid worden ervaren.

Mogelijke instellingen: ± 10 dB in stappen van 1 dB.

Afstand - Afstand tot de CINEBAR.

Verschillende afstanden tussen de soundbar, subwoofer en achterluidsprekers en de luisterpositie kunnen de ruimtelijke klankdruk beïnvloeden. Om deze verschillen in looptijd te compenseren, kunt u voor alle kanalen

de afstand van de luisterpositie tot de luidsprekers instellen. Het systeem gebruikt dit om de nodige vertragingen te berekenen. Hier kunt u de afstand tussen uw luisterpositie en de CINEBAR 22, de achterluidsprekers en de subwoofer instellen binnen een bereik van 0,3 tot 12 meter.

Menu “Systeem” Display

Bij het bedienen van het apparaat licht het display (19) op tot de waarde ingesteld onder “Helderh.” en dimt het na enkele seconden tot de waarde ingesteld onder “Dimmen”. Helderh. - De helderheid van het scherm instellen

Mogelijke waarden: 10–100 %

- Dimmen - De overgang tussen de display in ruststand en de display in actieve stand

Mogelijke waarden: 0-100%

Deze waarde kan niet groter zijn dan de waarde voor “Helderh.”.

Signaalton

De akoestische feedback van het apparaat in- en uitschakelen.

Mogelijke instellingen: Aan, Uit

Timer

Na een periode van inactiviteit die hier kan worden ingesteld, schakelt de CINEBAR 22 automatisch over naar de stand-by-modus.

Mogelijke waarden: Uit (geen automatische stand-by-modus), 5 min, 10 min, 15 min, 20 min, 30 min, 45 min, 60 min, 120 min.

Taal

Selecteer hier de taal voor het display.

Mogelijke waarden: "Duits", "Engels", "Spaans", "Frans", "Italiaans", "Nederlands" en "Pools"

Geavanceerd

Geavanceerde systeeminstellingen:

- LipSync - Synchroniseert beeld en audio

De digitale beeldverwerking in het televisietoestel kan bij sommige modellen enige tijd in beslag nemen. Om beeld en klank synchroon te houden, kunt u hier een audiovertraging instellen in het bereik van 0-200 ms.

- AutoOn - Selecteer AutoOn voor elke bron
- TV-Stby - Stand-by via HDMI CEC-apparaten
- Switch - Automatisch schakelen tussen de ingangsbronnen.
Mogelijke instellingen: Aan, Uit

Software

Informatie over de software en updates

- Versie
- Update

Deze menu-items worden gebruikt om de software te updaten (zie "Software-update" op pagina 31).

Info

Toont de huidige systeemparameters: Volume (of uitschakeling geluid), actieve bron, klankformaat (PCM, AC-3, Dolby Atmos, DTS:X), klankinstellingen, klankmodus (bijv. Voice+), Dynamore® aan/uit, Dolby en DTS:X Virtualiser Aan/Uit, status draadloze luidsprekers, softwareversie.

U kunt dit scherm ook oproepen door op de INFO-knop te drukken **(23)**.

Reset - Opties resetten

Hier kunt u alle of enkele parameters terugzetten naar de fabrieksinstellingen.

- Bluetooth - Wist de lijst met bekende Bluetooth®-apparaten
- Externe luidspreker - Wist de lijst met bekende externe luidsprekers
- Volledig - Alle parameters terugzetten naar fabrieksinstellingen

Als u één van deze punten selecteert, worden de bijbehorende gegevens verwijderd. Na een volledige reset start de CINEBAR 22 opnieuw op.

Bluetooth®-bediening

U kunt Bluetooth® gebruiken om een draadloze verbinding tot stand te brengen tussen een compatibele externe weergaveapparaat CINEBAR 22 De audio-output van uw externe player wordt dan uitgevoerd via de CINEBAR 22 uitgang.

Het draadloze Bluetooth®-transmissiesysteem heeft een bereik van ongeveer 10 meter, dat wordt beperkt door muren en meubels. Als de verbinding wordt verbroken, probeert het CINEBAR 22 de verbinding te herstellen totdat u een andere bron selecteert.

Bluetooth®-opties

Afhankelijk van het apparaattype kan uw externe player/smartphone ook een menu hebben voor Bluetooth®-opties zoals het afspelen van media. Hier kunt u de gewenste opties activeren en deactiveren. Meer informatie over de Bluetooth® opties vindt u in de handleiding van uw externe player/smartphone.

Koppeling

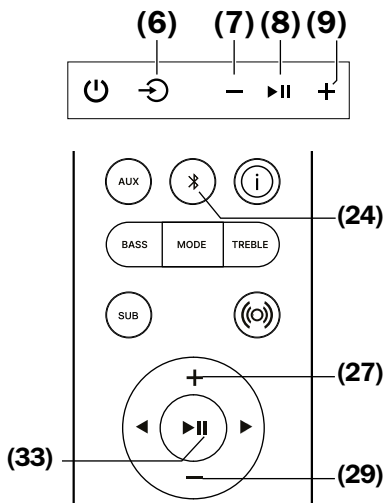

Om de klank van uw player via Bluetooth® naar uw CINEBAR 22 te sturen, verbindt u de apparaten met elkaar. Dit staat bekend als “pairing” (koppelen).

1. Schakel de Bluetooth®-functie in op uw afspelapparaat (bijv. smartphone).
2. Druk meerdere keren op de knop **BLUETOOTH (24)** of druk op de knop **Bluetooth (7)** om Bluetooth® als bron te selecteren.

3. Druk nogmaals op de BLUE-TOOTH-knop (24) of  (6) en houd deze ongeveer 3 seconden ingedrukt om het koppelen te starten. Het  symbool knippert op het display en de CINEBAR 22 speelt een klanksequentie af.
4. Laat uw player/smartphone zoeken naar Bluetooth®-apparaten. Meer informatie hierover vindt u in de handleiding van uw player. De “CINEBAR 22” zou ook moeten verschijnen in de lijst van gevonden apparaten na het zoeken.
5. Selecteer “CINEBAR 22” in de lijst met gevonden apparaten.

Het koppelen is nu voltooid, “BLUETOOTH” verschijnt op het display en uw CINEBAR 22 werkt nu als een Bluetooth® weergaveapparaat. Alle klanken die anders door uw player/smartphone zouden worden afgespeeld, worden nu door de CINEBAR 22 afgespeeld.

De verbinding herstellen

Als uw CINEBAR 22 al een keer verbonden is geweest met het weergaveapparaat, is het niet langer nodig om hem in de koppelmodus te zetten om de verbinding opnieuw tot stand te brengen. Selecteer gewoon “CINEBAR 22” uit de lijst met gekoppelde apparaten op uw weergaveapparaat.

De CINEBAR 22 slaat de verbindinggegevens van de laatste 7 weergaveapparaten op.

- U kunt de lijst met deze Bluetooth®-apparaten wissen (zie pagina 28). Externe weergaveapparaten kunnen pas een verbinding maken nadat ze opnieuw gekoppeld zijn.

De verbinding annuleren

Als u zich buiten het bereik van uw CINEBAR 22 met uw externe weergaveapparaat bevindt, wordt de Bluetooth®-verbinding verbroken. Als u binnen 120 seconden weer binnen bereik bent, wordt de verbinding automatisch hersteld.

De verbinding verbreken

Om de Bluetooth®-verbinding te beëindigen, schakel de Bluetooth®-functie op uw player/smartphone uit.

Weergave



De volume-instelling van de externe player beïnvloedt ook het volume van de CINEBAR 22.

1. Druk meerdere keren op de knop **⌘** **BLUETOOTH (24)** of druk op de knop **⊖ (6)** om Bluetooth® als bron te selecteren.
2. Schakel de Bluetooth®-functie in op uw bronapparaat.
3. Start het afspelen op het bronapparaat.

U regelt het afspelen op uw bronapparaat. U kunt sommige functies ook bedienen via de CINEBAR 22:

- Afspelen onderbreken:
Druk op de knop **▶|| (8)/(33)**
- Weergave hervatten:
Druk opnieuw op de knop **▶|| (8)/(33)**
- Volgende muziektitel afspelen:
Druk op de knop **▶ (28)**
- Huidige titel opnieuw starten:
Druk op de knop **◀ (34)**
- Vorige titel afspelen:
Druk tweemaal op de knop **◀ (34)**
- Als uw bronapparaat een smartphone is, wordt de Bluetooth®-verbinding onderbroken bij een inkomende oproep en kunt u gewoon bellen. Nadat u het gesprek beëindigd hebt, wordt de klank doorgestuurd zoals voordien en afgespeeld door uw CINEBAR 22.

Software-update

De CINEBAR 22 software wordt voortdurend verder ontwikkeld. Firmware-updates zijn beschikbaar als OTA-updates en worden automatisch uitgevoerd.

Updates kunnen ook worden uitgevoerd

via het display-menu (“System” -> “Software” -> “Update”), via de USB-servicepoort.

Versie bepalen

- Druk op de knop Info **(23)** Selecteer in het CINEBAR 22-menu “System” -> “Software” -> “Version”.

U kunt de versie die hier wordt weergegeven gebruiken om te bepalen of er nieuwe systeemsoftware beschikbaar is op onze website

teufelaudio.nl/klantenservice

Nieuwe software installeren

- Selecteer in het CINEBAR 22-menu “System” -> “Software” -> “Update”.

Update via USB-servicepoort

1. Download de nieuwe software van onze website.
2. Laad het uitgepakte bestand op een USB-stick die is geformatteerd met FAT32.
3. Selecteer in het menu “System” -> “Software” -> “Update”.
4. Sluit de USB-stick aan op de serviceaansluiting **(12)** aan de onderkant van de CINEBAR 22.
5. Druk op de knop **▶|| (8)/(33)**.

Op het display wordt het volgende weergegeven:

- De voortgang van de update van 0 tot 100 procent.
- De versie van de nieuwe software.

Wanneer de update is voltooid, start het apparaat opnieuw op.

Reset

- Een reset naar de fabrieksinstellingen kan worden uitgevoerd via het displaymenu (Systeem -> Reset).
- Alternatief: Houd de resetknop (14) op de achterkant van het apparaat 4 seconden ingedrukt.

Wandmontage

Wees voorzichtig wanneer u de CINEBAR 22 aan de muur monteert en volg de onderstaande instructies.

De volgende materialen zijn vereist voor wandmontage op massief metselwerk (niet inbegrepen):

- 2 pluggen (ø 5 mm)
- 2 schroeven, 4,5 x 55 mm, diameter schroefkop 6-9 mm

⚠ VOORZICHTIG

Verwondingsgevaar/ gevaar voor beschadiging!

- Alleen gekwalificeerde personen mogen de CINEBAR 22 aan de muur bevestigen.
- De installatie mag alleen worden uitgevoerd op een geschikte, stevige muur. Bij lichtgewichtmuren kunnen speciale pluggen of ankers nodig zijn. Raadpleeg een specialist.
- Zorg ervoor dat er zich

geen kabel of buisleidingen bevinden in de gebieden waar geboord wordt. Controleer de bereiken met een metaaltester voordat u gaat boren. Anders bestaat het risico op elektrocutie/kortsluiting!

1. Breng de afstand tussen de twee sleutelgatopeningen (41) van 70 cm over op de muur waarop u de CINEBAR 22 wilt monteren. Gebruik een meetlint, een potlood en een waterpas.

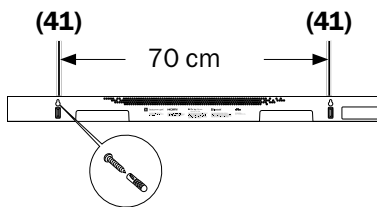

- (41) Sleutelgatopeningen voor wandmontage
2. Controleer de boorpunten met een metaaldetector. Kies indien nodig een andere montageplaats.

3. Boor een gat van ongeveer 55 mm diep op de gemarkeerde punten met een 5 mm metselboor.
4. Steek een plug (\varnothing 5 mm) volledig in elk van de boorgaten.
5. Schroef een schroef (4,5 × 55 mm) in elke plug tot de afstand tussen de muur en de schroefkop ongeveer 10-11 mm is.
6. Druk de CINEBAR 22 tegen de muur zodat de schroeven in de sleutelgatopeningen **(41)** passen.
7. Trek nu de CINEBAR 22 naar beneden zodat de schroeven in de smalle gleuf glijden.
8. Indien nodig draai de schroeven verder in of uit tot de CINEBAR 22 stevig aan de muur bevestigd is.

Reiniging en onderhoud

LET OP

Externe invloeden kunnen het apparaat beschadigen of vernielen.

- *Trek de stekker uit het stopcontact als het apparaat langere tijd onbeheerd moet worden achtergelaten (bijv. op vakantie) of als er onweer wordt voorspeld. Een plotseling optredende overdruk kan anders tot een defect leiden.*
- *Neem bij langere afwezigheid de batterijen uit de afstandbediening. Lekkende batterijen kunnen schadelijk zijn voor de afstandsbediening.*
- *Gebruik indien mogelijk alleen helder water zonder additieven.*

Om hardnekkige vlekken te verwijderen kan een milde zeepoplossing worden gebruikt.

- *Gebruik in geen geval bijtende schoonmaakmiddelen, white spirit, thinner, benzine of iets dergelijks. Dergelijke reinigingsmiddelen kunnen het gevoelige oppervlak van de behuizing beschadigen.*
- *Stof of licht vuil kunt u het beste verwijderen met een droge, zachte leren doek.*
- *Veeg bij sterke vervuiling het apparaat af met een licht vochtige doek. Zorg ervoor dat er geen vloeistof in de behuizing komt.*
- *Droog de vochtige oppervlakken onmiddellijk af met een zachte doek zonder druk uit te oefenen.*

Hulp bij storingen

De volgende tips zouden u moeten helpen om problemen op te lossen. Als dit het probleem niet oplost, zullen onze gedetailleerde FAQ's op onze website u zeker helpen. Neem anders contact op met onze hotline (zie pagina 5). Neem de garantie-informatie in acht.

Storing	Mogelijke oorzaak	Oplossing
Geen werking	Geen stroomtoevoer	Controleer of het stopcontact werkt met een ander apparaat.
Het apparaat geeft geen geluid	Verkeerde bron geselecteerd	Kies de juiste bron
	Volume is ingesteld op "0"	Volume verhogen
	Het volume van de player is te laag ingesteld	Verhoog voorzichtig het volume van de player
	Apparaat staat ingesteld op 'Stil'.	Schakel de stille modus van het apparaat uit.
Geen geluid via Bluetooth®	Geen Bluetooth®-verbinding	Verbinding maken
	CINEBAR 22 is niet geselecteerd als outputapparaat	Selecteer de "Teufel CINEBAR 22" als outputapparaat via Bluetooth® op de player
	Bluetooth®-verbinding wordt verstoord door andere draadloze systemen (bijv. draadloze telefoon)	Verplaats de CINEBAR 22 en/of de player naar een andere locatie. Test in een andere kamer

Geen geluid tijdens tv-weergave via HDMI	HDMI-aansluiting op het tv-toestel zonder ARC-functie	Gebruik de aansluiting met ARC-functie op het tv-toestel
	ARC/CEC-functie niet geactiveerd op het tv-toestel	HDMI-CEC en HDMI-ARC activeren in het TV-menu
	Verkeerd audioformaat geselecteerd	Selecteer een geschikt audioformaat op het tv-toestel.
Als er geen ander geschikt formaat wordt gevonden: Selecteer het "PCM"-audioformaat op het tv-toestel.		
Geen Dolby Atmos / DTS:X-weergave	De tv is niet aangesloten via eARC.	Sluit het TV-toestel aan via eARC.
	Het bronapparaat (tv, Blu-ray-player, enz.) is niet ingesteld op "Bitstream"-output.	Stel de bron (tv, BluRay-player, enz.) in op "Bitstream".
Geen geluid uit de achterste luidsprekers	Bij stereoweergave wordt er geen signaal naar de achterluidsprekers gestuurd.	Schakel "Upmix" in zodat het systeem signalen genereert voor de achterluidsprekers.

Conformiteitsverklaring



Lautsprecher Teufel GmbH verklaart dat dit product voldoet aan de richtlijn 2014/53/EU. De volledige tekst van de EU-conformiteitsverklaring is beschikbaar op het volgende internetadres:

www.teufel.de/konformitaetserklaerungen

www.teufelaudio.com/declaration-of-conformity

Technische gegevens

CINEBAR 22:

Afmetingen (b × h × d)	1000 × 78 × 150 mm
Gewicht	1,2 kg
Stroomvoorziening	230 V / 50 Hz

De volgende radiofrequentiebanden en zendvermogens worden gebruikt voor dit product:

Draadloos netwerk	Frequentiebanden in MHz	Zendvermogen in mW/dBm
Bluetooth®	2,400-2483,5	2,5/4
Draadloze luidsprekers	2,405-2,477	1/0

Verdere technische gegevens staan op onze website. Technische gegevens kunnen zonder voorafgaande kennisgeving worden gewijzigd!

Teufel

Gelieve u te richten tot onze klantenservice voor vragen, suggesties of kritiek:

teufelaudio.com

teufel.de

teufel.ch

teufelaudio.at

teufelaudio.nl

teufelaudio.be

teufelaudio.fr

teufelaudio.pl

teufelaudio.it

teufelaudio.es

Telefoon:

00800 200 300 40 (gratis)

Online-support:

teufelaudio.nl/klantenservice

Alle gegevens zonder garantie. Technische wijzigingen, tikfouten en vergissingen voorbehouden.