

# Descripción técnica e instrucciones de uso

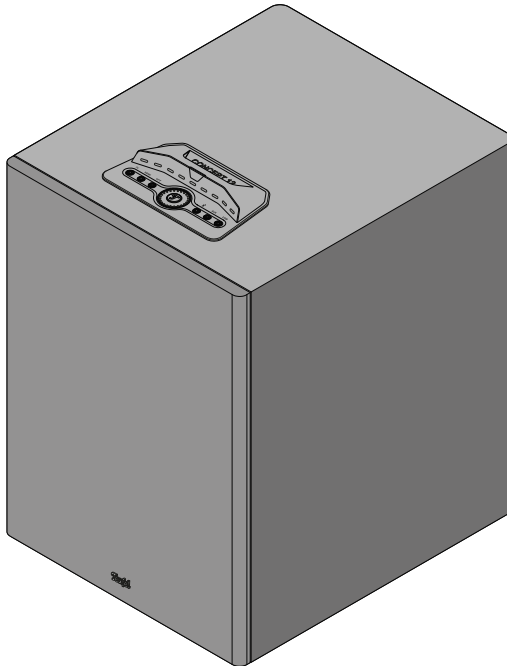

## CONCEPT 12

Subwoofer activo

**Teufel**

# Índice de contenidos

---

Indicaciones e información básicas.....	3	Acoplamiento de dispositivos	
A título informativo .....	3	Bluetooth® .....	14
Validez de las instrucciones de uso .....	3	Conexión de red .....	16
Marcas registradas .....	3	Manejo .....	17
Política de privacidad y		Encendido y apagado .....	17
declaración publicitaria .....	4	Encendido del altavoz.....	17
Embalaje original .....	4	Desconexión del altavoz.....	17
Reclamación .....	4	Auto-Standby.....	17
Contacto.....	4	Auto-On.....	17
Seguridad .....	5	Ajuste / cambio de fuente de	
Uso indicado.....	5	reproducción (Source) .....	18
Explicación de las advertencias .....	5	Reproducción .....	19
Volumen de suministro .....	6	Pausa y reanudación de la	
Desembalaje de los altavoces.....	6	reproducción.....	19
Comprobación del volumen de		Reproducción de la pista anterior .....	19
suministro.....	6	Reproducción de la pista siguiente .....	19
Elementos de mando y visualización.....	7	Ajuste del volumen .....	19
Panel de mando .....	7	Reducción / aumento del volumen .....	19
Conexiones.....	8	Función de silencio (MUTE) .....	20
Mando a distancia .....	9	Ajuste del brillo de la visualización .....	20
Puesta en funcionamiento .....	10	Conexión y desconexión	
Instalación .....	10	de Dynamore® .....	20
Indicaciones sobre el lugar de		Activación / ajuste de Upmix .....	21
instalación.....	10	Ajuste del nivel de subwoofer .....	21
Instalación como		Configuración del sonido .....	22
sistema de sonido para el PC .....	10	Ajuste del nivel del canal .....	22
Conexión de los altavoces satélite .....	11	Ajuste de los graves .....	23
Ajuste de la configuración.....	12	Ajuste del modo de sonido.....	24
Conexión de un reproductor .....	12	Limpieza y mantenimiento .....	25
Conexión a la televisión (TV) .....	12	Cambio de las pilas	
Conexión de un receptor de satélite,		(mando a distancia) .....	25
reproductor de Blu-Ray		Resolución de problemas .....	26
o videoconsola.....	13	Restablecimiento de	
Conexión al ordenador .....	14	los valores de fábrica .....	27
Conexión del sistema estéreo .....	14	Datos técnicos.....	28

# Indicaciones e información básicas

---

## A título informativo

La información incluida en este documento puede cambiar sin anuncio previo y no constituye ningún tipo de compromiso por parte de la empresa Lautsprecher Teufel GmbH.

Sin la aprobación previa por escrito de la empresa Lautsprecher Teufel GmbH, no está permitida la reproducción de ninguna parte de estas instrucciones de uso, ni tampoco su transmisión en forma o modo alguno, ya sea electrónicamente, mecánicamente, mediante fotocopias o grabaciones.

© Lautsprecher Teufel GmbH  
Teufel CONCEPT 12 UM ES V1.0.1 PD

## Validez de las instrucciones de uso

Estas instrucciones de uso son válidas únicamente para el subwoofer activo **CONCEPT 12**, en lo sucesivo denominado también «altavoz».

## Marcas registradas

© Todas las marcas registradas son propiedad de sus respectivos propietarios y cualquier uso por parte de Lautsprecher Teufel está autorizado.



Bluetooth® es una marca registrada de Bluetooth SIG, Inc.



Para patentes de DTS, consulte <http://patents.dts.com>.  
Producido bajo licencia de DTS, Inc. o DTS Licensing Limited.  
DTS, Digital Surround y el logotipo de DTS son marcas registradas o marcas de DTS, Inc. en Estados Unidos y otros países.  
© 2021 DTS, Inc. ALL RIGHTS RESERVED.



Dolby, Dolby Audio, and the double-D symbol are trademarks of Dolby Laboratories Licensing Corporation. Manufactured under license from Dolby Laboratories.

## HDMI

Los términos HDMI, HDMI High-Definition Multimedia Interface, el diseño y la imagen comercial HDMI (HDMI Trade Dress) y los logotipos de HDMI son marcas o marcas registradas de HDMI Licensing Administrator, Inc.

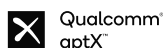

Qualcomm aptX es un producto de Qualcomm Technologies International, Ltd. Qualcomm es una marca de Qualcomm Incorporated, registrada en EE. UU. y en otros países. Se ha autorizado su uso. aptX es una marca de Qualcomm Technologies International, Ltd., registrada en EE. UU. y en otros países. Se ha autorizado su uso.

## Política de privacidad y declaración publicitaria

Lautsprecher Teufel GmbH no tiene ningún tipo de relación con los servicios del sistema de asistencia de Google. No almacenamos datos personales ni participamos en posibles envíos publicitarios.

## Embalaje original

Conserve el embalaje original para poder ejercer su derecho de devolución.

Solo podemos aceptar la devolución de los altavoces en el embalaje original.

No podemos facilitar cajas vacías.

## Reclamación

En caso de reclamación, necesitamos la siguiente información para su procesamiento:

### 1. Número de factura

- Consulte el comprobante de compra (suministrado junto al altavoz) o la confirmación de pedido que ha recibido como documento PDF.

### 2. Número de serie

- Se indica en la parte trasera del altavoz.

## Contacto

Si tiene alguna pregunta, sugerencia o crítica, póngase en contacto con nuestro servicio de atención al cliente:

### Lautsprecher Teufel GmbH

BIKINI Berlin  
Budapester Straße 44  
10787, Berlín (Alemania)

### Teléfono:

Alemania: +49 (0)30 217 84 217  
Austria: +43 12 05 22 3  
Suiza: +41 43 50 84 08 3  
Internacional: 0800 200 300 40 (gratuito)  
Telefax: +49 (0)30 300 930 930

### Asistencia en línea:

[www.teufelaudio.com/service](http://www.teufelaudio.com/service)  
[www.teufel.de/service](http://www.teufel.de/service)

### Formulario de contacto:

Alemania:  
[www.teufel.de/kontakt](http://www.teufel.de/kontakt)  
Internacional:  
[www.teufelaudio.com/contact](http://www.teufelaudio.com/contact)

# Seguridad

---

## Uso indicado

El altavoz sirve como amplificador y dispositivo de control para señales de audio de reproductores externos y para la reproducción de frecuencias bajas.

- ▶ Utilice el altavoz únicamente como se describe en estas instrucciones de uso.

Cualquier otro uso se considerará no adecuado y puede provocar daños materiales o incluso lesiones físicas.

El fabricante no asume ninguna responsabilidad por los daños ocasionados por un uso inadecuado.

El altavoz está destinado al uso en el ámbito privado.

### Antes de utilizar el altavoz:

- ▶ Lea atentamente las instrucciones de uso y el folleto de seguridad.
- ▶ Conserve las instrucciones en un lugar seguro para futuras consultas y poder transmitirlos a terceros.
  - ▶ Si entrega el altavoz, debe incluir también las instrucciones.

## Explicación de las advertencias

Las advertencias relativas a acciones se encuentran delante de aquellos pasos que puedan entrañar un peligro.

Según el grado de gravedad del peligro correspondiente, las advertencias se dividen en diferentes niveles de peligro.

A continuación se explican los niveles de peligro con las palabras de señalización correspondientes.

### ATENCIÓN

Posibilidad de daños materiales.

---

### i INDICACIÓN

Información adicional y consejos.

---

# Volumen de suministro

## Desembalaje de los altavoces

- ▶ Abra la caja con cuidado, retire la mitad superior de la espuma EPE protectora y saque los altavoces de la caja con delicadeza.
- ▶ Al sacarlo, no toque la membrana situada en la base del altavoz.

## Comprobación del volumen de suministro

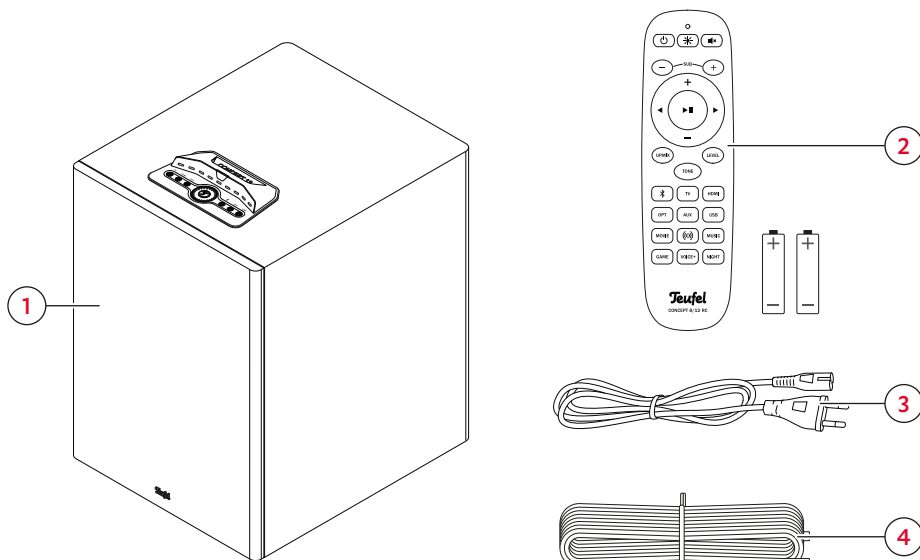

Volumen de suministro

- (1) CONCEPT 12
- (2) Mando a distancia con pilas incluidas\* (2× LR03 AAA, 1,5 V)
- (3) Cable de alimentación (C7 / europlug)
- (4) Cable del altavoz (cobre), 2×1 mm<sup>2</sup>, 25 m

\* Antes de utilizar por primera vez el mando a distancia, introduzca las pilas en su interior.

- ▶ Compruebe si el volumen de suministro está completo.
- ▶ Compruebe si hay daños en el paquete.
- ▶ Conserve el embalaje original durante el período de garantía.

# Elementos de mando y visualización

## Panel de mando

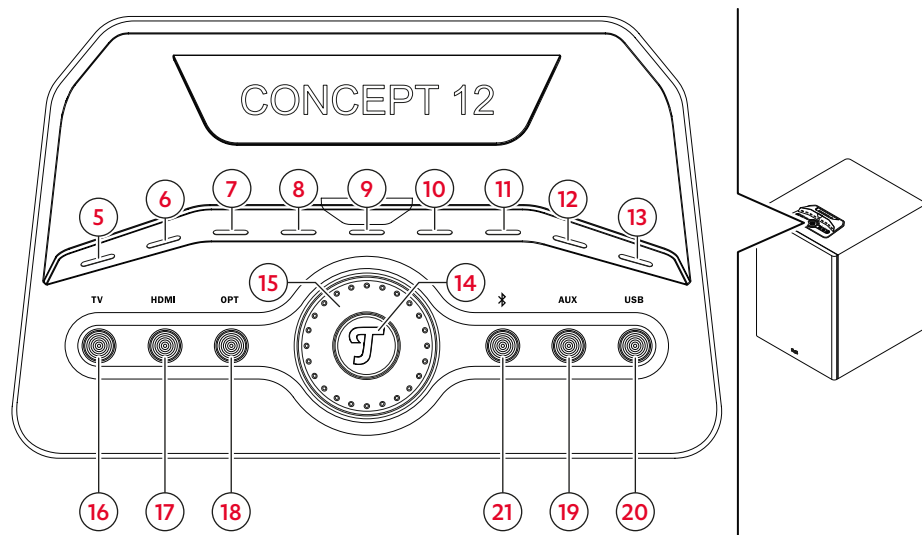

Panel de mando en la parte superior del altavoz

### Leyenda (pulsación):

● = pulsar 1 vez

1.5s = mantener pulsado (1,5 s)

↻ = girar en sentido contrario al de las agujas del reloj

↻ = girar en el sentido de las agujas del reloj

N.º	Botón	Función	Accionamiento
(14)		→ Encendido y apagado – Pág. 17	●
(15)	Regulador giratorio	→ Ajuste del volumen – Pág. 19	↻ ↻
(16)	TV	→ Ajuste/cambio de fuente de reproducción (Source) – Pág. 18	●
(17)	HDMI		
(18)	OPT		
(19)	AUX		
(20)	USB		
(21)		→ Ajuste/cambio de fuente de reproducción (Source) – Pág. 18	●
		→ Acoplamiento de dispositivos Bluetooth® – Pág. 14	1.5s

### **i** INDICACIÓN

Los LED (5)–(13) tienen diferentes funciones de indicación, como por ejemplo, el modo de standby, el reproductor activo y muchas más. En los capítulos relativos a las funciones correspondientes de los altavoces se explicará el significado de las distintas indicaciones en cada situación de manejo.

## Conexiones

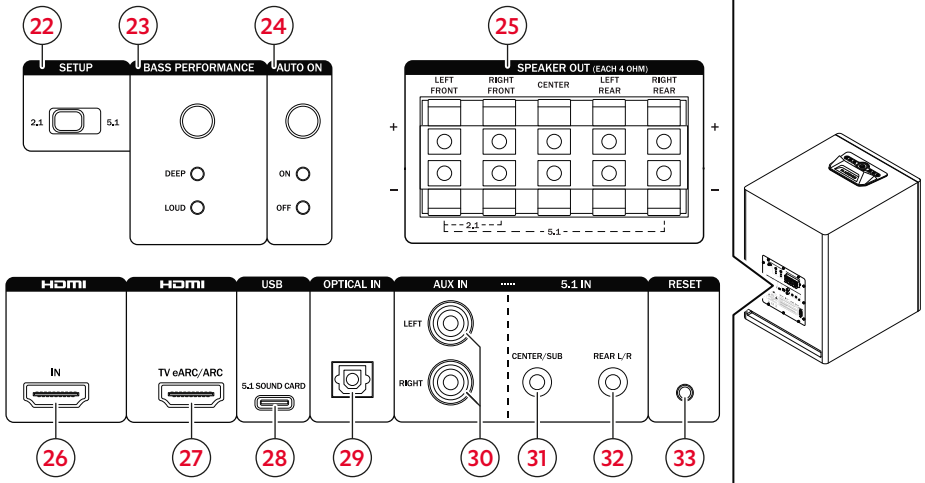

Interruptores y conexiones en la parte trasera del altavoz

### Legenda (pulsación):

● = pulsar 1 vez

**HOLD** = pulsar y mantener pulsado

N.º	Interruptor/botón	Función	Accionamiento
(22)	AJUSTES	→ Ajuste de la configuración – Pág. 12	Posición del interruptor (2.1 / 5.1)
(23)	BASS PERFORMANCE	→ Ajuste de los graves – Pág. 23	●
(24)	AUTO ON	→ Auto-On – Pág. 17	●
(33)	RESET	→ Restablecimiento de los valores de fábrica – Pág. 27	<b>HOLD</b>

N.º	Conexión	Función
(25)	SPEAKER OUT	→ Conexión de los altavoces satélite – Pág. 11
(26)	HDMI IN	→ Conexión de un receptor de satélite, reproductor de Blu-Ray o videoconsola – Pág. 13
(27)	HDMI TV	→ Conexión a la televisión (TV) – Pág. 12
(28)	USB	→ Conexión al ordenador – Pág. 14
(29)	OPTICAL IN	→ Conexión a la televisión (TV) – Pág. 12
(30)	AUX IN LEFT/RIGHT	→ Conexión del sistema estéreo – Pág. 14 → Conexión a la televisión (TV) – Pág. 12
(31)	5.1 IN CENTER/SUB	
(32)	5.1 IN REAR L/R	



# Mando a distancia

**(34) Encendido/standby** → Pág.17

**(35) Brillo de la visualización** → Pág.20



**(36) Función de silencio** → Pág.20

Activar/desactivar la función de silencio.  
Función de silencio activa

**(37) Nivel de subwoofer** → Pág.21

Reducir/aumentar el nivel de subwoofer (rango de -10 dB a +10 dB).



**(38) Aumentar/reducir**

Subir/bajar el volumen (→ Pág.19).

Aumentar/reducir el valor de ajuste en el modo de regulación del sonido (TONE → Pág.22) y en el modo de nivel del canal (LEVEL → Pág.22).



**(39) Play / Pause y confirmar**

Pausa y reanudación de la reproducción (→ Pág.19).

Confirmar el valor introducido en el modo de regulación del sonido (TONE → Pág.22) y en el modo de nivel del canal (LEVEL → Pág.22) y cerrar el modo.

**(40) Anterior/siguiente**

En la reproducción por Bluetooth, cambiar a la pista anterior/siguiente (→ Pág.19).

Cambiar los canales ajustables/el rango de frecuencias ajustable en el modo de regulación del sonido (TONE → Pág.22) y en el modo de nivel del canal (LEVEL → Pág.22).

**UPMIX (41) Función Upmix**

Cambiar la opción de reproducción seleccionada para contenidos en estéreo (solo disponible con la configuración 5.1). → Pág.21



**TONE (42) Modo de regulación del sonido**

Iniciar el modo de regulación del sonido. → Pág.22

Cambiar el rango de frecuencias ajustables con

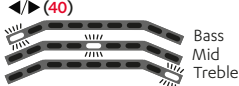

**LEVEL (43) Modo de nivel del canal**

Iniciar el modo de nivel del canal. → Pág.22

Ajuste el volumen de los altavoces conectados para un sonido surround óptimo (pulse brevemente para el ajuste con un sonido de prueba). Cambie el altavoz ajustable (canal) con ◀▶(40).



**(44) Bluetooth®** → Pág.14

Reproducción de un dispositivo Bluetooth® inalámbrico.

**Pulsar (1 vez):** cambiar a Bluetooth®. **Mantener pulsado (1,5s):** activar emparejamiento. **Mantener pulsado (4s):** restablecer todos los ajustes de Bluetooth®.

**TV (45) Botón de fuente TV**

Reproducción de TV como dispositivo fuente conectado a HDMI TV (27). → Pág.18

**HDMI (45) Botón de fuente HDMI IN**

Reproducción de HDMI como dispositivo fuente conectado a HDMI IN (26). → Pág.18  
Las pistas de vídeo se conducen a HDMI TV (27).

**OPT (46) Botón de fuente OPTICAL IN**

Reproducción de dispositivo fuente conectado a OPTICAL IN (29). → Pág.18

Formato de sonido del contenido de reproducción para TV / HDMI / OPT:



**AUX (47) Botón de fuente AUX IN**

Reproducción de dispositivo fuente analógico conectado a AUX IN (30). → Pág.18

**USB (48) Botón de fuente USB**

Reproducción de fuente digital (p. ej., ordenador) conectada a USB (28). → Pág.18

**(49) Dynamore®** → Pág.20

Activar / desactivar Dynamore®

**(50) Modos de sonido** → Pág.24

Ajustar el modo de sonido deseado.

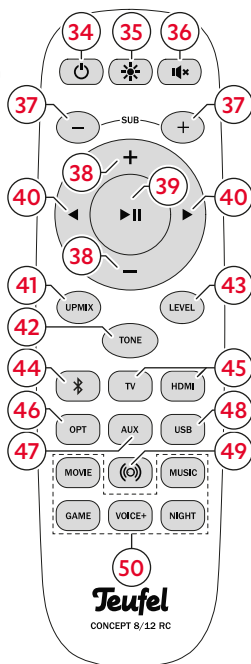
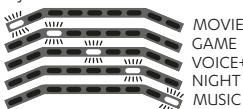

Funciones del mando a distancia

# Puesta en funcionamiento

## Instalación

### ATENCIÓN

#### **Daños materiales debidos a una instalación incorrecta.**

Cuando el altavoz pasa del frío al calor (por ejemplo, tras el transporte), puede formarse agua de condensación en su interior.

- ▶ Si es posible que se haya formado agua de condensación en el interior, espere como mínimo 2 horas antes de conectar y poner en funcionamiento el altavoz.

1. Lleve el altavoz al lugar de instalación con cuidado.
2. Coloque el altavoz sobre una superficie estable y nivelada.
  - ▶ Asegúrese de que el altavoz está colocado de manera estable para evitar vibraciones.
  - ▶ No ponga objetos sobre el altavoz.
3. Coloque los altavoces satélite.
  - *Conexión de los altavoces satélite – Pág. 11*
  - ▶ Tenga en cuenta las instrucciones correspondientes.

✓ **Los altavoces están instalados.**

#### **Indicaciones sobre el lugar de instalación**

- Entorno seco y sin polvo.
- Evite la proximidad de fuentes de calor y la luz solar directa.
- Los cables de conexión no deben constituir riesgo de tropiezo.

- En la medida de lo posible, coloque los altavoces satélite o fíjelos a la pared a la misma distancia a izquierda y derecha del oyente.
- La ubicación del subwoofer se puede elegir independientemente de dónde estén situados los altavoces satélite.
- No coloque el subwoofer en un rincón, ya que existe el riesgo de que se produzcan aumentos de frecuencia incontrolables.

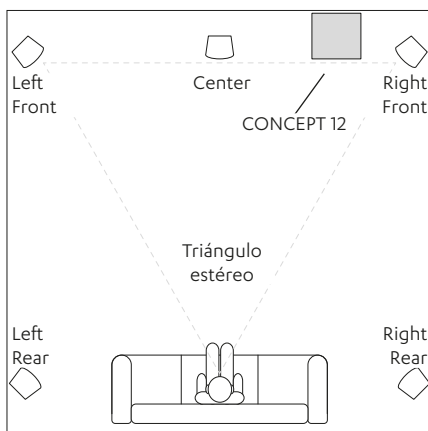

Colocación en la sala de estar

#### **Instalación como sistema de sonido para el PC**

Si se utiliza como sistema de sonido para el ordenador, se recomienda centrarse en la sonorización del puesto de ordenador; es decir, la zona donde se encuentran la pantalla y el oyente.

- ▶ Coloque los altavoces en las zonas marcadas en gris.

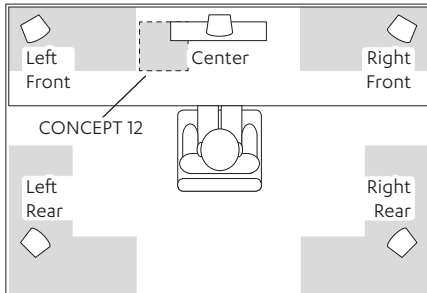

Instalación como sistema de sonido para el PC

## Conexión de los altavoces satélite

### **i** INDICACIÓN

En primer lugar, coloque los altavoces satélite y el subwoofer en el emplazamiento deseado y planifique todo el cableado. Solo se recomienda cortar el cable del altavoz (4) con la longitud necesaria una vez que todos los componentes se encuentren en el lugar correcto.

### **i** INDICACIÓN

Al conectar los altavoces debe tener en cuenta que la polaridad sea correcta: conecte siempre los bornes del mismo color. De lo contrario, la calidad del sonido se verá perjudicada.

1. Tienda el cable del altavoz desde el subwoofer a cada uno de los altavoces satélite.
  - ▶ 2 altavoces satélite para una configuración 2.1;
  - 5 altavoces satélite para una configuración 5.1.

2. Separe el cable de los altavoces por ambos extremos a una longitud aproximada de 30 mm y retire unos 10 mm del aislamiento en cada uno.

▶ Retuerza los extremos pelados para que no sobresalga ningún hilo.

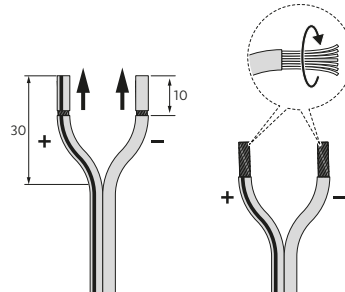

Cable del altavoz

3. Presione hacia abajo la palanca del borne de conexión e introduzca el extremo del cable pelado en el orificio. Al soltar la palanca, los extremos de los cables quedan fijos.

▶ Procure que no quede pillado el aislamiento.

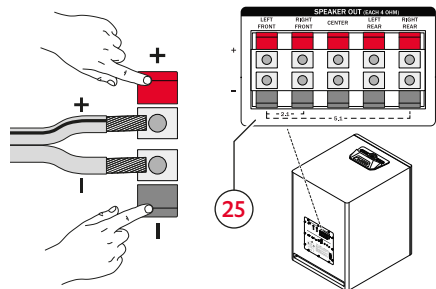

Conexión del cable del altavoz

4. Conecte todos los cables a la conexión **SPEAKER OUT (25)** de la forma descrita.
  - ▶ Tenga en cuenta la marca de las funciones correspondientes del altavoz (LEFT FRONT, RIGHT FRONT, CENTER, LEFT REAR, RIGHT REAR).
5. Conecte los otros extremos de los cables a los altavoces satélite.
  - ▶ Tenga en cuenta las instrucciones correspondientes.
6. Ajuste la configuración según el número de los altavoces satélite conectados.
 

→ *Ajuste de la configuración – Pág. 12*

## Ajuste de la configuración

### **i** INDICACIÓN

Ajuste la configuración conforme al uso previsto o según el número de altavoces satélite conectados.

- ▶ Ajuste el interruptor **SETUP (22)** a 2.1 o 5.1.
 

Configuración **2.1**:  
2 altavoces satélite (2 delanteros) + 1 subwoofer.

Configuración **5.1**:  
5 altavoces satélite (2 delanteros, 2 traseros, 1 central) + 1 subwoofer.
- ✔ **Se ha ajustado la configuración.**

## Conexión de un reproductor

Tiene la posibilidad de conectar reproductores externos al altavoz mediante cable o por Bluetooth®.

### **i** INDICACIÓN

Encontrará el cable adecuado en nuestra tienda web.

### Conexión a la televisión (TV)

- Conexión: HDMI TV **(27)**
- Cable necesario: Cable HDMI (HDMI 2.0)
- Con la función HDMI ARC (Audio Return Channel), el sonido de la televisión se emite a través de HDMI. En algunas televisiones, la función ARC tiene que activarse en el menú y, en la mayoría de los casos, solo hay una conexión HDMI compatible con ARC (consulte las instrucciones de la televisión). Si su televisión tiene una conexión compatible con ARC, utilícela para conectar el aparato a la conexión HDMI TV mediante un cable HDMI compatible con ARC.

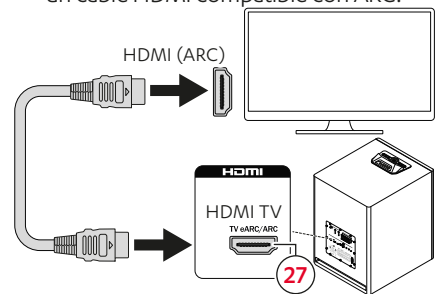

Esquema de conexión HDMI TV

- Con la función HDMI CEC (Consumer Electronics Control) se intercambian

instrucciones de control entre los aparatos conectados, es decir, puede controlar de forma centralizada todos los aparatos compatibles con CEC que estén conectados (p. ej., conexión, standby, volumen). Al encender un aparato, todos los aparatos conectados se encienden al mismo tiempo y encuentran automáticamente el canal adecuado. Lo ideal es que solo sea necesario un único mando a distancia.

### **i** INDICACIÓN

En el caso de que su televisión no sea compatible con la función HDMI ARC, como alternativa puede utilizar (en función del equipamiento) la conexión digital OPTICAL IN (29) o la conexión analógica AUX IN (30) para conectar la televisión al altavoz.

- Conexión: OPTICAL IN (29)
- Cable necesario: cable óptico con conector TOSLINK

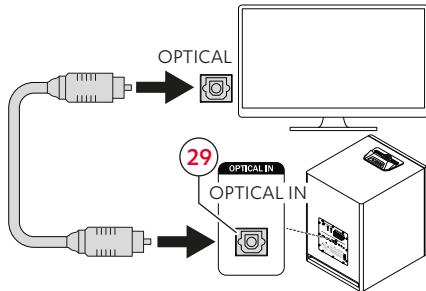

Esquema de conexión OPTICAL IN

- Conexión: AUX IN (30)
- Cables necesarios: Estéreo-clavija mini (3,5 mm) a 2 mono-cinch (Front L/R), Cable estéreo con clavija mini (Rear L/R), Cable estéreo con clavija mini (Center).

- Ajuste correctamente la configuración de la televisión (layout del canal, gestión de graves, etc.).

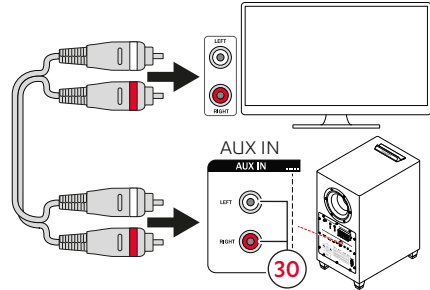

Esquema de conexión AUX IN LEFT/RIGHT

### **Conexión de un receptor de satélite, reproductor de Blu-Ray o videoconsola**

- Conexión: HDMI IN (26)
- Cable necesario: cable HDMI
- Conexión de un reproductor con sonido digital e imagen. El reproductor no se tiene que conectar adicionalmente a la televisión, sino que la señal de vídeo del reproductor pasa directamente a la televisión a través de HDMI TV.

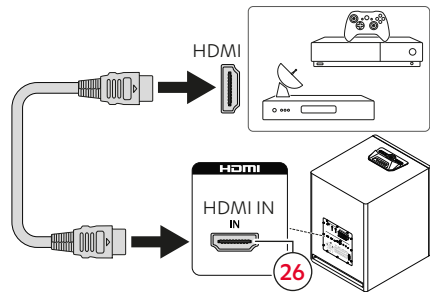

Esquema de conexión HDMI IN

## Conexión al ordenador

- Conexión: USB (28)
- Cable necesario: cable de datos USB (USB C).
- Ajuste la configuración 2.1 o 5.1 en el panel de control del ordenador. En la gestión de graves (PC), ajuste todos los canales a «Altavoz de espectro completo» o «Large», ya que CONCEPT 12 cuenta con una gestión de graves integrada.

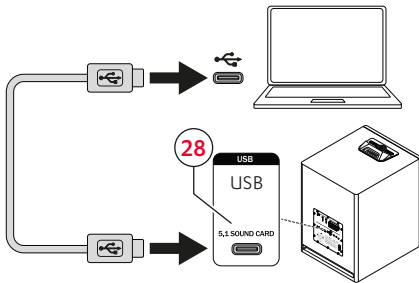

Esquema de conexión PC

## **i** INDICACIÓN

Al ajustar la configuración 5.1 en el panel de control del ordenador, es posible que los altavoces traseros (Rear) conectados respondan / se identifiquen como altavoces laterales (Side).

Esto no es ningún error y no afecta al uso / funcionamiento del sistema de altavoces.

## Conexión del sistema estéreo

- Conexión: AUX IN (30) | 5.1 IN CENTER/SUB (31) | 5.1 IN REAR L/R (32)
- Cables necesarios: Estéreo-clavija mini (3,5 mm) a 2 mono-cinch (Front L/R), Cable estéreo con clavija mini (Rear L/R), Cable estéreo con clavija mini (Center).
- Ajuste correctamente la configuración del reproductor (layout del canal, gestión de graves, etc.).

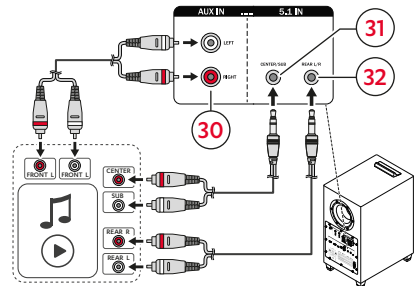

Esquema de conexión 5.1 IN (CENTER/SUB + REAR L/R)

## Acoplamiento de dispositivos Bluetooth®

El Bluetooth® permite conectar al altavoz un reproductor compatible de forma inalámbrica. Para establecer esta conexión, primero deben emparejarse los altavoces y el reproductor.

## **i** INDICACIÓN

El altavoz memoriza hasta 7 reproductores Bluetooth® que se conectan automáticamente sin emparejarlos de nuevo (lista de Bluetooth®).

1. Active la función Bluetooth® en el reproductor externo.

2. Pulse el botón **⌘ (21) / (44)** del panel de mando o del mando a distancia para activar la función Bluetooth® en el altavoz.

☑ **Bluetooth® se configura como fuente. El altavoz busca automáticamente dispositivos ya emparejados (lista de Bluetooth®). Si el altavoz detecta uno de estos dispositivos en su entorno, intenta establecer automáticamente una conexión con dicho dispositivo.**

3. Mantenga pulsado durante 1,5 segundos el botón **⌘ (21) / (44)** del panel de mando o del mando a distancia.

El LED **(11)** parpadea en azul.

Indicador LED	Significado
	Emparejamiento Bluetooth®

☑ **El modo de emparejamiento Bluetooth® está activo.**

4. Espere que el reproductor busque dispositivos Bluetooth®.

▶ Siga las instrucciones de uso del reproductor externo.

5. Seleccione el altavoz «TEUFEL CONCEPT 12» en la lista de dispositivos Bluetooth®.

El LED **(11)** se ilumina en blanco.

Indicador LED	Significado
	Dispositivo Bluetooth® conectado

☑ **El emparejamiento ha finalizado, el dispositivo Bluetooth® y los altavoces están conectados.**

▶ Utiliza el altavoz como dispositivo de salida.

El control se realiza a través del dispositivo Bluetooth®, el volumen está sincronizado.

▶ Para interrumpir la conexión, desactive la función Bluetooth® en el reproductor o cambie la fuente de reproducción.

☑ **La conexión Bluetooth® se ha desactivado.**

▶ Para borrar la lista de Bluetooth® del altavoz, pulse el botón **⌘ (21) / (44)** del panel de mando o del mando a distancia y manténgalo pulsado durante 4 segundos.

El LED **(11)** parpadea en blanco.

Indicador LED	Significado
	Borrado de la lista de Bluetooth®

☑ **La lista Bluetooth® se borra.**

## Conexión de red

### ATENCIÓN

#### Daños materiales por tropiezos.

Un cable de alimentación mal tendido puede causar tropiezos y, posiblemente, una caída del altavoz que podría dañarlo.

- ▶ Tienda el cable de alimentación de forma que no provoque tropiezos de personas ni animales.

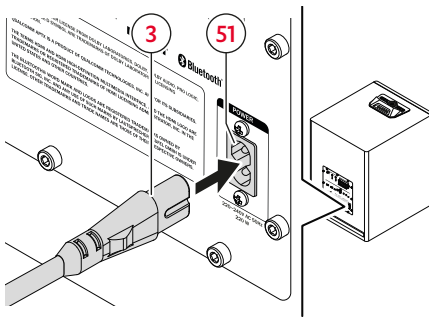

Conexión de red

1. Conecte el cable de alimentación (3) a la conexión de alimentación (51) del altavoz.
  2. Conecte el cable de alimentación (3) a una toma de corriente.
- ✓ El altavoz está conectado y se encuentra en modo standby.





## Encendido y apagado

### **i** INDICACIÓN

Si el altavoz está conectado a la red, pero no está encendido, se encuentra en modo standby.







### Encendido del altavoz

- ▶ Para encender el altavoz, pulse el botón  (14) del panel de mando o el botón  (34) del mando a distancia.

#### O bien

- ▶ Para encender y al mismo tiempo ajustar la fuente de reproducción, pulse el botón correspondiente (16)–(21) del panel de mando o el botón de fuente correspondiente (44)–(48) del mando a distancia.

Tras una animación de inicio, el LED que se enciende (5) / (6) / (7) / (11) / (12) / (13) indica el reproductor activo ajustado más recientemente.

Indicador LED	Reproductor (fuente)
	TV
	HDMI
	OPT
	Bluetooth®
	AUX
	USB

- El altavoz está encendido.

### Desconexión del altavoz

- ▶ Pulse el botón  (14) del panel de mando o el botón  (34) del mando a distancia.

- El altavoz se encuentra en modo standby.

### Auto-Standby

Si transcurren 10 minutos sin señal de entrada, el altavoz cambia al modo de espera automáticamente.

### Auto-On

Si la función «Auto-On» está activada, el altavoz se enciende automáticamente en el modo de standby cuando se inicia la reproducción desde un reproductor conectado.

Al encenderse el LED «ON» u «OFF», se indica que la función «Auto-On» está activada (ON) o desactivada (OFF).

- ▶ Pulse el botón **AUTO ON** (24) de la parte trasera del altavoz para cambiar el ajuste.

- La función «Auto-On» está activada / desactivada.

Además, mediante la sensibilidad de la función «Auto-On» puede ajustar con qué sensibilidad responde el altavoz o qué intensidad debe tener la señal para que el altavoz se encienda automáticamente.

- Low (baja sensibilidad): se requiere una señal alta.
  - Middle (sensibilidad media): se requiere una señal media
  - High (alta sensibilidad): con una señal baja es suficiente.
- ▶ Para cambiar la sensibilidad, mantenga pulsado el botón **AUTO ON (24)** durante 1,5 segundos.

El LED «ON» situado encima del botón indica la sensibilidad ajustada.

Low: el LED «ON» parpadea 1 vez.

Middle: el LED «ON» parpadea 2 veces.

High: el LED «ON» parpadea 3 veces.

## Ajuste / cambio de fuente de reproducción (Source)

- ▶ Para ajustar la fuente de reproducción, pulse el botón de fuente correspondiente **(16)–(21) / (44)–(48)** del panel de mando o del mando a distancia.

El LED que se enciende **(5) / (6) / (7) / (11) / (12) / (13)** indica el reproductor configurado.

Indicador LED	Reproductor (fuente)
	TV
	HDMI
	OPT
	Bluetooth®
	AUX
	USB

- ✓ El reproductor está configurado como fuente.

### **i** INDICACIÓN

Para los reproductores TV, HDMI y OPT, además se indica mediante color el formato de sonido del contenido de reproducción.

Indicador LED	Formato de sonido
	PCM
	DTS
	Dolby Audio
	Reproducción no posible

### **i** INDICACIÓN

Si el LED correspondiente parpadea en naranja (no es posible la reproducción), cambie el formato de reproducción a Dolby Audio, DTS o PCM.

## Reproducción

- ▶ Inicie la reproducción a través del reproductor configurado.

### Pausa y reanudación de la reproducción

- ▶ Pulse el botón ►|| (39) del mando a distancia.
- ☑ La reproducción se pausa.
- ▶ Pulse de nuevo el botón ►|| (39) del mando a distancia.
- ☑ La reproducción se reanuda.

### Reproducción de la pista anterior

- ▶ Pulse el botón ◀ (40) del mando a distancia.
- ☑ La pista actual se reproduce desde el principio.
- ▶ Pulse 2 veces el botón ◀ (40) del mando a distancia.
- ☑ Se inicia la pista anterior.

### Reproducción de la pista siguiente

- ▶ Pulse el botón ► (40) del mando a distancia.
- ☑ Se inicia la siguiente pista.

## Ajuste del volumen

### INDICACIÓN

También el ajuste de volumen del reproductor afecta al volumen del altavoz.

### Reducción / aumento del volumen

- ▶ Gire el regulador giratorio (15) del panel de mando en el sentido contrario al de las agujas del reloj o pulse el botón — (38) del mando a distancia.
  - ▶ Para un cambio gradual (más rápido), mantenga pulsado el botón — (38).

- ☑ El volumen baja.

Indicador LED	Significado
	Reducir el volumen

- ▶ Gire el regulador giratorio (15) del panel de mando en el sentido de las agujas del reloj o pulse el botón + (38) del mando a distancia.
  - ▶ Para un cambio gradual (más rápido), mantenga pulsado el botón + (38).

- ☑ El volumen sube.

Indicador LED	Significado
	Subir el volumen

### Función de silencio (MUTE)

- ▶ Pulse el botón  (36) del mando a distancia.
- ✔ La función de silencio está activada (la reproducción se ha silenciado).

Indicador LED	Significado
	Función de silencio activa

- ▶ Pulse de nuevo el botón  (36) del mando a distancia.
- ✔ La función de silencio está desactivada (el sonido se reproduce al volumen ajustado previamente).

### INDICACIÓN

Para desactivar la función de silencio y aumentar el volumen por tramos o gradualmente, también puede utilizar el regulador giratorio (15) del panel de mando o el botón  (38) del mando a distancia.

### Ajuste del brillo de la visualización

- ▶ Pulse el botón  (35) del mando a distancia (varias veces, si es necesario). El brillo de los LED (5)–(13) se reduce por tramos.

Indicador LED	Significado
	Nivel más bajo de brillo (desconectado)
	Brillo bajo
	Brillo medio
	Brillo máximo

- ✔ Se ha ajustado el brillo de la visualización.

### INDICACIÓN

Si se ajusta el «nivel más bajo de brillo (desconectado)», el indicador LED se apaga por completo tras unos segundos si no se produce ninguna interacción con el altavoz (como, p. ej., pulsar algún botón).

### Conexión y desconexión de Dynamore®

Dynamore® es una tecnología desarrollada por Teufel que amplía virtualmente el sonido estéreo para crear un sonido impresionante y de gran alcance.

### INDICACIÓN

Cuando mejor funciona Dynamore® es cuando los altavoces satélite se encuentran cerca unos de otros (p. ej., si se instalan como sistema de sonido para el PC). Si la instalación se realiza con una gran distancia entre los altavoces satélite, se puede reducir el efecto de ampliación percibido.

- ▶ Pulse el botón  (49) del mando a distancia.  
Los LED (5)–(13) se encienden desde dentro hacia fuera.

- ✔ Dynamore® está conectado.

Indicador LED	Significado
	Activar Dynamore®

- ▶ Pulse de nuevo el botón  (49) del mando a distancia.

Los LED (5)–(13) se encienden desde fuera hacia dentro.

**Dynamore® está desconectado.**

Indicador LED	Significado
	Desactivar Dynamore®

## Activación / ajuste de Upmix

Con la función Upmix activada, se emiten contenidos en estéreo (2 canales) en sonido Surround (5.1): el CONCEPT 12 calcula las señales necesarias para los altavoces adicionales (Rear L/R, Center) y genera con ellas un sonido ambiental completo.

### **i** INDICACIÓN

La función Upmix solo puede utilizarse con fuentes que proporcionen 2 canales (p. ej., Bluetooth®, PCM de 2 canales a través de HDMI u Óptica). Si el interruptor **SETUP (22)** se encuentra ajustado en la posición 2.1, Upmix no estará disponible.

1. Pulse el botón **UPMIX (41)** del mando a distancia.

Los LED (6) / (8) / (10) / (12) corresponden a los cuatro algoritmos ajustables de Upmix. La selección actual parpadea.

Indicador LED	Algoritmo de Upmix
	Dolby ProLogic II
	Teufel Upmix
	Estéreo a través de todos los canales
	Upmix desconectado (Off)

2. Pulse de nuevo el botón **UPMIX (41)** para pasar al siguiente algoritmo de Upmix.

**Se ha ajustado el algoritmo de Upmix.**

### **i** INDICACIÓN

Si la función Upmix no está disponible por la configuración 2.1, los LED (5)–(13) muestran una animación especial (se encienden y después se apagan).

## Ajuste del nivel de subwoofer



▶ Con los botones **SUB — / SUB + (37)**, ajuste el nivel de subwoofer.

▶ Pulse el botón **SUB —**.

**El nivel de subwoofer se reduce por tramos (tramos de 1 dB), (hasta -10 dB).**

▶ Pulse el botón **SUB +**.

**El nivel de subwoofer aumenta por tramos (tramos de 1 dB), (hasta +10 dB).**

Indicador LED	Significado
	0 dB (ajuste estándar)
	Reducir (hasta -10 dB)
	Aumentar (hasta +10 dB)

## Configuración del sonido

1. Pulse el botón **TONE (42)** del mando a distancia.

Los LED (5) / (9) / (13) corresponden a los tres rangos de frecuencia ajustables (Bass / Mid / Treble). La selección actual parpadea.

Indicador LED	Rango de frecuencia
	Bass
	Mid
	Treble

- ✓ El modo de regulación del sonido está conectado y se puede configurar.

2. Con los botones ◀/▶ (40), seleccione el rango de frecuencia que se ha de ajustar (Bass / Mid / Treble).



3. Con los botones -/+ (38), realice el ajuste del rango de frecuencia seleccionado.

▶ Pulse el botón -.

- ✓ El rango de frecuencia se reduce por tramos (tramos de 1 dB), (hasta -10 dB).

▶ Pulse el botón +.

- ✓ El rango de frecuencia aumenta por tramos (tramos de 1 dB), (hasta +10 dB).

Indicador LED	Significado
	0 dB (ajuste estándar)
	Reducir (hasta -10 dB)
	Aumentar (hasta +10 dB)

4. Pulse el botón ▶|| (39) del mando a distancia.

- ✓ El ajuste se ha guardado y se ha desconectado el modo de regulación de sonido.

## Ajuste del nivel del canal

En el modo de nivel del canal se ajusta el volumen de cada uno de los canales (altavoces satélite). El objetivo es que todos los canales de la posición de escucha se oigan al mismo volumen.

### INDICACIÓN

Si hay altavoces satélite situados más lejos, ajuste un volumen superior que para los que están más cerca.

### INDICACIÓN

Para armonizar los volúmenes en la posición de escucha, utilice el generador de ruido activado automáticamente y ajuste de oído el volumen de cada altavoz o, como alternativa, utilice un sonómetro.

1. Pulse el botón **LEVEL (43)** del mando a distancia.

El canal seleccionado se indica con ayuda de los LED (5)-(13).

- ▶ Con los botones ◀/▶ (40), cambie el canal seleccionado.

Indicador LED	Canal
	Left Front (2.1 / 5.1)
	Center (5.1)
	Right Front (2.1 / 5.1)
	Right Rear (5.1)
	Left Rear (5.1)
	Subwoofer (2.1)

✓ El modo de nivel del canal está activado. Se puede ajustar el volumen del canal seleccionado.

2. Con los botones **-/+ (38)** del mando a distancia, ajuste el nivel del canal seleccionado.

▶ Pulse el botón **-**.

✓ El nivel del canal se reduce por tramos (tramos de 1 dB), (hasta -10 dB).

▶ Pulse el botón **+**.

✓ El nivel del canal aumenta por tramos (tramos de 1 dB), (hasta +10 dB).

Indicador LED	Significado
	0 dB (ajuste estándar)
	Reducir (hasta -10 dB)
	Aumentar (hasta +10 dB)

3. Pulse el botón **▶|| (39)** del mando a distancia.

✓ El modo del nivel de canal está desconectado y se han guardado los últimos ajustes.

## Ajuste de los graves

Los graves se ajustan en función del contenido de la reproducción y de las preferencias personales. Pueden seleccionarse los siguientes modos:

- **DEEP:** ofrece todo el rango de frecuencias, realizando los graves más bajos.

Adecuado para la reproducción de películas y música con graves muy bajos (rap, hip hop, música de órgano, etc.) y como configuración estándar para todo el material si el nivel máximo del subwoofer es suficiente para la aplicación.

- **LOUD:** ofrece un rango de frecuencias ligeramente reducido en los graves bajos, acentuando los graves más altos.

Adecuado para la reproducción de música con una gran proporción de graves altos (música pop, tecno, etc.) o si es más importante alcanzar un nivel de subwoofer más alto que reproducir los graves más bajos.

1. Pulse una vez el botón **BASS PERFORMANCE (23)** en la parte trasera del altavoz para acceder al modo de cambio.
2. Pulse de nuevo el botón **BASS PERFORMANCE (23)** para cambiar entre los ajustes.

Se enciende el LED «DEEP» o «LOUD» para indicar el ajuste activado.





- ✓ Se ha ajustado el rendimiento de graves «DEEP» o «LOUD».

## Ajuste del modo de sonido

Los modos de sonido son perfiles de sonido preconfigurados que están optimizados para la reproducción de distintos contenidos o en diferentes circunstancias.

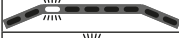
- ▶ Para ajustar el modo de sonido, pulse el botón de sonido correspondiente (50) en el mando a distancia.

Los LED (5) / (7) / (9) / (11) / (13) corresponden a los cinco modos de sonido ajustables. La selección actual parpadea.

Indicador LED	Modos de sonido
	MOVIE
	GAME
	VOICE+
	NIGHT
	MUSIC

- ✔ Se ha seleccionado el modo de sonido.

Los distintos modos de sonido presentan las siguientes características:

- **MOVIE:** graves mejorados y dinamismo. Ideal para la reproducción de películas y configuración estándar con el ajuste más neutro / equilibrado.
- **GAME:** experiencia de juego más intensa; para juegos / gaming.
- **VOICE+:** mejor comprensión del habla para una reproducción clara de las voces.
- **NIGHT:** reducción de los graves y el dinamismo.
- **MUSIC:** ligera acentuación de graves y altos (ligero ajuste de Loudness); para la reproducción de música.



# Limpieza y mantenimiento

---

## ATENCIÓN

### **Daños materiales debidos a una limpieza incorrecta.**

El uso de productos de limpieza inadecuados puede provocar la decoloración y el deterioro de la superficie.

- ▶ No permita que penetre humedad en el interior.
- ▶ Limpie el altavoz solo con un paño seco y suave.

1. Elimine el polvo y la suciedad ligera con un paño seco de gamuza.
2. Elimine las manchas persistentes con un paño ligeramente humedecido con agua y un detergente neutro.
3. A continuación, seque las superficies húmedas frotándolas con un paño seco y suave, sin ejercer presión.

**El altavoz está limpio.**

### **Cambio de las pilas (mando a distancia)**

1. Abra el compartimento de las pilas deslizando la tapa hacia abajo.
2. Saque todas las pilas y coloque pilas nuevas del mismo tipo.
3. Cierre el compartimento de las pilas.

**Las pilas se han cambiado.**

## Resolución de problemas

► Siga las instrucciones siguientes para subsanar posibles fallos:

Problema	Posible causa	Solución
El altavoz no se enciende.	Sin conexión de alimentación.	► Conecte el altavoz. → <i>Conexión de red – Pág. 16</i>
No hay sonido.	El volumen es demasiado bajo.	► Suba el volumen. → <i>Ajuste del volumen – Pág. 19</i>
	El volumen del reproductor es demasiado bajo.	► Suba el volumen del reproductor (p. ej., teléfono inteligente).
	El altavoz no está conectado al reproductor externo.	► Conecte los altavoces al reproductor. → <i>Conexión de un reproductor – Pág. 12</i>
	El reproductor no está seleccionado.	► Configure el reproductor como dispositivo de salida. → <i>Ajuste/cambio de fuente de reproducción (Source) – Pág. 18</i>
	La conexión Bluetooth® presenta interferencias con otro sistema de radio.	► Traslade el altavoz a otro lugar.
No hay sonido a través de HDMI IN/ HDMI TV OPTICAL IN.	Formato digital de salida inadecuado del reproductor.	► Asegúrese de que el formato de salida sea Dolby-Digital-Bitstream o DTS-Bitstream.  ► En el menú de configuración del reproductor, establezca «PCM» como formato de salida digital en caso de que haya problemas con la reproducción con Dolby-Digital-Bitstream.
	El reproductor (TV) no está conectado correctamente.	► Asegúrese de que CONCEPT 12 está conectado a la conexión ARC (Audio Return Channel) de la televisión y de que ARC está activado en la configuración de la televisión.
El mando a distancia no funciona.	Se han agotado las pilas.	► Coloque pilas nuevas. → <i>Cambio de las pilas (mando a distancia) – Pág. 25</i>

Problema	Posible causa	Solución
No todos los altavoces satélite están activos.	Está ajustada la configuración 2.1 en lugar de la configuración 5.1.	▶ Cambie a la configuración 5.1 y asegúrese de que la función Upmix está activada. → <i>Ajuste de la configuración – Pág. 12</i>
	El cable del altavoz no está conectado correctamente.	▶ En el modo de nivel del canal, asegúrese de que todos los altavoces satélite están correctamente conectados. Al cambiar por los distintos canales, en cada canal debe oírse un «ruido rosa». → <i>Ajuste del nivel del canal – Pág. 22</i>
Algunos altavoces satélite tienen un volumen demasiado bajo y otros demasiado alto.	Los volúmenes de los distintos altavoces no están sincronizados.	▶ Ajuste el volumen de cada uno de los altavoces. → <i>Ajuste del nivel del canal – Pág. 22</i>
El altavoz zumba.	Problemas con la alimentación eléctrica.	▶ Conecte un filtro de red al equipo.
	Utilización de una regleta de enchufes	▶ Cambie la regleta de enchufes o conecte directamente el altavoz a la toma de enchufe de pared.

## Restablecimiento de los valores de fábrica

### **i** INDICACIÓN

Se borran todos los ajustes y datos del usuario y se restablecen los valores de fábrica.

- ▶ Mantenga pulsado el botón **RESET (33)** situado en la parte trasera del altavoz hasta que los LED traseros parpadeen.
- ☑ **Se restablecen los ajustes de fábrica del altavoz. Se borran todos los ajustes personales.**

## Datos técnicos

---

Datos técnicos generales		
Dimensiones (An x Al x P)	410 mm × 590 mm × 480,5 mm	
Peso	27,66 kg	
Tensión de red	220–240 V CA / 50 Hz	
Temperatura de funcionamiento	0 °C a 45 °C	
Temperatura de almacenamiento	-20 °C a 65 °C	

Red	Bandas de frecuencia	Potencia de transmisión
Bluetooth®	2400 a 2483,5 MHz	8,3 mW / 9,2 dBm



Por la presente, la empresa Lautsprecher Teufel GmbH declara que el subwoofer CONCEPT 12 cumple la Directiva 2014/53/UE. El texto completo de la Declaración de conformidad UE está disponible en la siguiente dirección de Internet:

[www.teufel.de/konformitaetserklaerungen](http://www.teufel.de/konformitaetserklaerungen)

[www.teufelaudio.com/declaration-of-conformity](http://www.teufelaudio.com/declaration-of-conformity)



# Teufel

Si tiene alguna pregunta, sugerencia o crítica, póngase en contacto con nuestro servicio de atención al cliente:

## Lautsprecher Teufel GmbH

BIKINI Berlin  
Budapester Straße 44  
10787, Berlín (Alemania)

[www.teufelaudio.com](http://www.teufelaudio.com)

[www.teufel.de](http://www.teufel.de)

[www.teufel.ch](http://www.teufel.ch)

[www.teufelaudio.at](http://www.teufelaudio.at)

[www.teufelaudio.nl](http://www.teufelaudio.nl)

[www.teufelaudio.be](http://www.teufelaudio.be)

[www.teufelaudio.fr](http://www.teufelaudio.fr)

[www.teufelaudio.pl](http://www.teufelaudio.pl)

[www.teufelaudio.it](http://www.teufelaudio.it)

[www.teufelaudio.es](http://www.teufelaudio.es)

## Teléfono:

Alemania: +49 (0)30 217 84 217

Austria: +43 12 05 22 3

Suiza: +41 43 50 84 08 3

Internacional: 0800 200 300 40 (gratuito)

Telefax: +49 (0)30 300 930 930

## Asistencia en línea:

[www.teufelaudio.com/service](http://www.teufelaudio.com/service)

[www.teufel.de/service](http://www.teufel.de/service)

## Formulario de contacto:

[www.teufel.de/kontakt](http://www.teufel.de/kontakt)

## Contacto:

[www.teufelaudio.com/contact](http://www.teufelaudio.com/contact)

Toda la información sin garantía.  
Reservado el derecho a realizar cambios técnicos y corregir errores.