

# Technische Beschreibung und Bedienungsanleitung

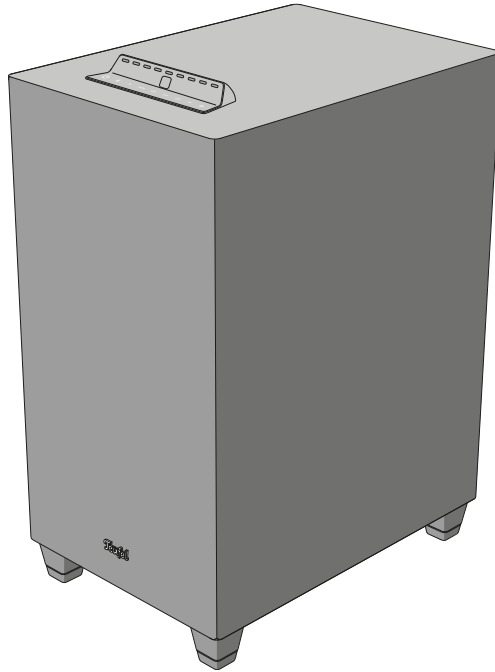

## CONCEPT 8

Aktiv-Subwoofer

**Teufel**

# Inhaltsverzeichnis

---

Grundsätzliche Hinweise und Informationen .....	3	Bedienung .....	17
Zur Kenntnisnahme .....	3	Ein- und Ausschalten .....	17
Gültigkeit der Bedienungsanleitung.....	3	Lautsprecher einschalten .....	17
Warenzeichen .....	3	Lautsprecher ausschalten .....	17
Datenschutz- und Werbe-Erklärung ...	4	Auto-Standby.....	17
Originalverpackung.....	4	Auto-On.....	17
Reklamation.....	4	Wiedergabequelle (Source)	
Kontakt.....	4	einstellen / ändern.....	18
Sicherheit .....	5	Wiedergabe .....	19
Bestimmungsgemäßer Gebrauch .....	5	Wiedergabe pausieren	
Erklärung von Warnhinweisen.....	5	und fortsetzen .....	19
Lieferumfang .....	6	Vorherigen Track abspielen .....	19
Lautsprecher auspacken .....	6	Nächsten Track abspielen .....	19
Lieferumfang prüfen.....	6	Lautstärke einstellen .....	19
Bedien- und Anzeigeelemente .....	7	Lautstärke	
Bedien-Panel.....	7	reduzieren / erhöhen.....	19
Anschlüsse.....	8	Stummschalten (MUTE).....	20
Fernbedienung.....	9	Anzeige-Helligkeit einstellen .....	20
Inbetriebnahme .....	10	Dynamore® ein- und ausschalten.....	21
Aufstellen .....	10	Upmix aktivieren / einstellen .....	21
Hinweise zum Aufstellungsort.....	10	Subwoofer-Pegel einstellen.....	22
Aufstellung als PC-Soundsystem ..	10	Klang einstellen .....	22
Satellitenlautsprecher anschließen ....	11	Kanalpegel einstellen .....	23
Konfiguration einstellen .....	12	Bass-Performance einstellen .....	24
Zuspieler anschließen.....	12	Sound-Modus einstellen .....	24
Fernseh-Gerät (TV) anschließen ...	12	Reinigung und Pflege .....	25
Sat-Empfänger, Blu-Ray-Spieler,		Batterien wechseln	
Spielkonsole anschließen .....	13	(Fernbedienung) .....	25
PC anschließen.....	14	Troubleshooting.....	26
Stereoanlage anschließen .....	14	Auf Werkseinstellung	
Bluetooth®-Geräte koppeln.....	15	zurücksetzen .....	27
Netzanschluss.....	16	Technische Daten.....	28

# Grundsätzliche Hinweise und Informationen

---

## Zur Kenntnisnahme

Die Informationen in diesem Dokument können sich ohne vorherige Ankündigung ändern und stellen keinerlei Verpflichtung seitens der Lautsprecher Teufel GmbH dar.

Ohne vorherige schriftliche Genehmigung der Lautsprecher Teufel GmbH darf kein Teil dieser Bedienungsanleitung vervielfältigt, in irgendeiner Form oder auf irgendeine Weise elektronisch, mechanisch, durch Fotokopien oder durch Aufzeichnungen übertragen werden.

© Lautsprecher Teufel GmbH  
Teufel CONCEPT 8 UM DE V1.1 PD

## Gültigkeit der Bedienungsanleitung

Die Bedienungsanleitung gilt ausschließlich für den Aktiv-Subwoofer **CONCEPT 8**, nachfolgend auch „Lautsprecher“ genannt.

## Warenzeichen

© Alle Warenzeichen sind Eigentum ihrer jeweiligen Eigner und jegliche Verwendung durch Lautsprecher Teufel ist lizenziert.



Bluetooth® ist eine eingetragene Marke der Bluetooth SIG, Inc.



Dolby, Dolby Audio, and the double-D symbol are trademarks of Dolby Laboratories Licensing Corporation. Manufactured under license from Dolby Laboratories.

## HDMI

Die Begriffe HDMI, HDMI High-Definition Multimedia Interface, HDMI-Aufmachung (HDMI Trade Dress) und die HDMI-Logos sind Marken oder eingetragene Marken von HDMI Licensing Administrator, Inc.



Qualcomm aptX ist ein Produkt der Qualcomm Technologies International, Ltd. Qualcomm ist ein Warenzeichen der Qualcomm Incorporated, registriert in den USA und anderen Ländern, die Verwendung wurde genehmigt. aptX ist ein Warenzeichen der Qualcomm Technologies International, Ltd., registriert in den USA und anderen Ländern, die Verwendung wurde genehmigt.

## Datenschutz- und Werbe-Erklärung

Lautsprecher Teufel GmbH steht in keiner Verbindung zu den Services des Google Assistant Systems. Wir speichern keine persönlichen Daten und sind nicht an etwaigen Werbesendungen beteiligt.

## Originalverpackung

Falls Sie das Rückgaberecht in Anspruch nehmen wollen, müssen wir Sie bitten, die Verpackung unbedingt aufzubewahren.

Wir können die Lautsprecher nur mit Originalverpackung zurücknehmen.

Leerkartons sind nicht erhältlich!

## Reklamation

Im Falle einer Reklamation benötigen wir zur Bearbeitung unbedingt folgende Angaben:

### 1. Rechnungsnummer

- ▶ Dem Kaufbeleg (der dem Lautsprecher beiliegt) oder der Auftragsbestätigung, die Sie als PDF-Dokument erhalten haben, entnehmen.

### 2. Seriennummer

- ▶ Der Rückseite des Lautsprechers entnehmen.

## Kontakt

Bei Fragen, Anregungen oder Kritik wenden Sie sich bitte an unseren Service:

### Lautsprecher Teufel GmbH

BIKINI Berlin  
Budapester Straße 44  
10787 Berlin (Germany)

### Telefon:

Deutschland: +49 (0)30 217 84 217  
Österreich: +43 12 05 22 3  
Schweiz: +41 43 50 84 08 3  
International: 0800 200 300 40 (toll-free)  
Telefax: +49 (0)30 300 930 930

### Online-Support:

[www.teufelaudio.com/service](http://www.teufelaudio.com/service)  
[www.teufel.de/service](http://www.teufel.de/service)

### Kontaktformular:

Deutschland:  
[www.teufel.de/kontakt](http://www.teufel.de/kontakt)  
International:  
[www.teufelaudio.com/contact](http://www.teufelaudio.com/contact)

## Bestimmungsgemäßer Gebrauch

Der Lautsprecher dient als Verstärker und Steuergerät für Audiosignale externer Zuspielder sowie zur Wiedergabe tiefer Frequenzen.

- ▶ Lautsprecher ausschließlich wie in dieser Bedienungsanleitung beschrieben verwenden.

Jede andere Verwendung gilt als nicht bestimmungsgemäß und kann zu Sach- oder sogar zu Personenschäden führen.

Der Hersteller übernimmt keine Haftung für Schäden, die durch nicht bestimmungsgemäßen Gebrauch entstanden sind.

Der Lautsprecher ist zum Einsatz im privaten Bereich bestimmt.

### Vor der Inbetriebnahme des Lautsprechers:

- ▶ Bedienungsanleitung und Safety-Booklet aufmerksam durchlesen.
- ▶ Anleitungen gut aufbewahren für späteres Nachschlagen und mögliche Weitergabe an Dritte.
  - ▶ Bei Weitergabe des Lautsprechers Anleitungen mit aushändigen.

## Erklärung von Warnhinweisen

Handlungsbezogene Warnhinweise stehen vor Handlungsschritten, aus denen eine Gefahr resultieren kann.

Abhängig davon, wie schwerwiegend die jeweilige Gefahr ist, sind die Warnhinweise in unterschiedliche Gefahrenstufen eingeteilt.

Nachfolgend sind die Gefahrenstufen mit den dazugehörigen Signalwörtern erläutert.

### ACHTUNG

Mögliche Sachschäden.

### HINWEIS

Zusätzliche Informationen und Tipps.

# Lieferumfang

## Lautsprecher auspacken

- ▶ Karton vorsichtig öffnen, EPE-Schaum-Halbschale entfernen und Lautsprecher behutsam aus dem Karton heben.
- ▶ Beim Herausheben nicht in die Membrane im Lautsprecherboden fassen.

## Lieferumfang prüfen

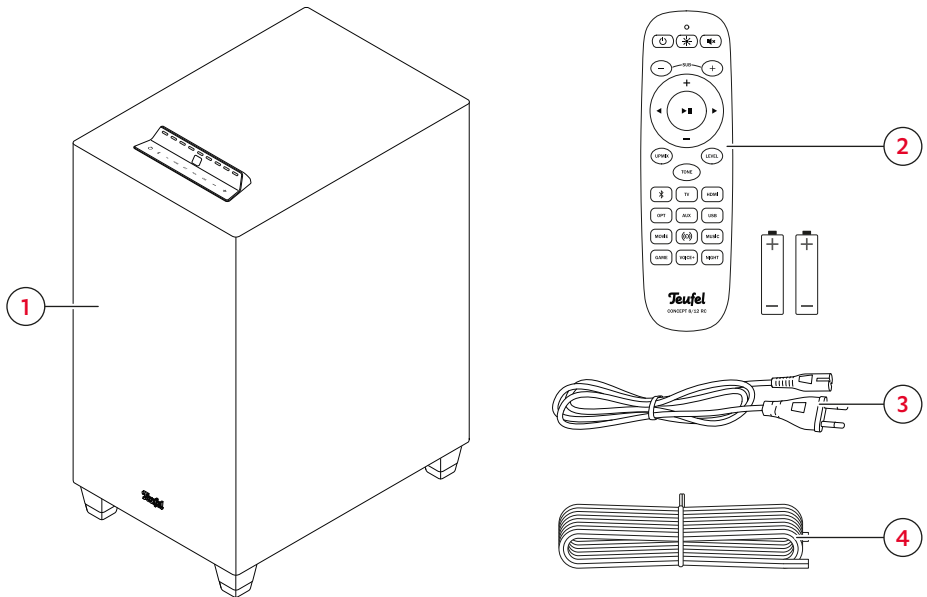

### Lieferumfang

- (1) CONCEPT 8
- (2) Fernbedienung inkl. Batterien\* (2× LR03 AAA, 1,5 V)
- (3) Netzkabel (C7 / Eurostecker)
- (4) Lautsprecherkabel (Kupfer), 2× 1 mm<sup>2</sup>, 25 m

\* Batterien für den Betrieb der Fernbedienung vor der ersten Verwendung in die Fernbedienung einsetzen.

- ▶ Lieferumfang auf Vollständigkeit prüfen.
- ▶ Lieferumfang auf Beschädigungen prüfen.
- ▶ Originalverpackung während der Garantiezeit aufbewahren.

# Bedien- und Anzeigeelemente

## Bedien-Panel

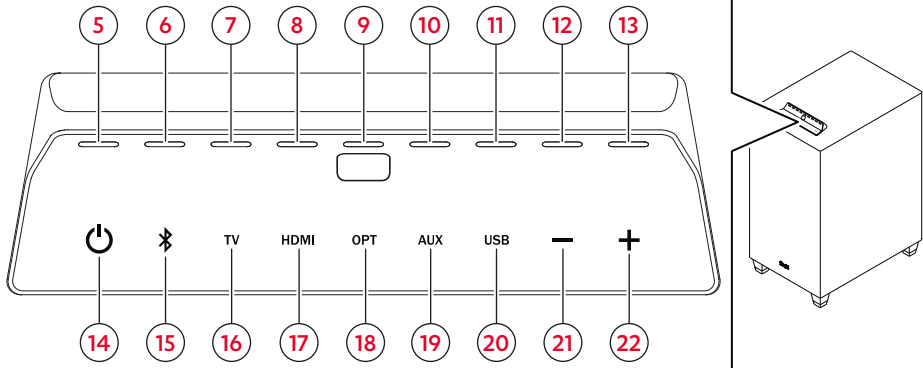

Bedien-Panel auf der Lautsprecher-Oberseite

### Legende (Betätigung):

● = 1× drücken

**1.5 s** = gedrückt halten (1,5 s)

**HOLD** = drücken & halten

Nr.	Touchbutton	Funktion	Betätigung
(14)	⏻	→ Lautsprecher einschalten – S. 17	●
		→ Lautsprecher ausschalten – S. 17	●
(15)	📶	→ Wiedergabequelle (Source) einstellen/ ändern – S. 18	●
		→ Bluetooth®-Geräte koppeln – S. 15	<b>1.5 s</b>
(16)	TV	→ Wiedergabequelle (Source) einstellen/ ändern – S. 18	●
(17)	HDMI		
(18)	OPT		
(19)	AUX		
(20)	USB		
(21)	–	→ Lautstärke einstellen – S. 19	●   <b>HOLD</b>
(22)	+		

### **i** HINWEIS

Die LEDs (5)–(13) haben verschiedene Anzeige-Funktionen z. B. Standby-Modus, aktiver Zuspeler u.v.m. Was die unterschiedlichen Anzeigen in den jeweiligen Bediensituationen bedeuten, wird in den Kapiteln zu den entsprechenden Lautsprecher-Funktionen erklärt.

# Anschlüsse

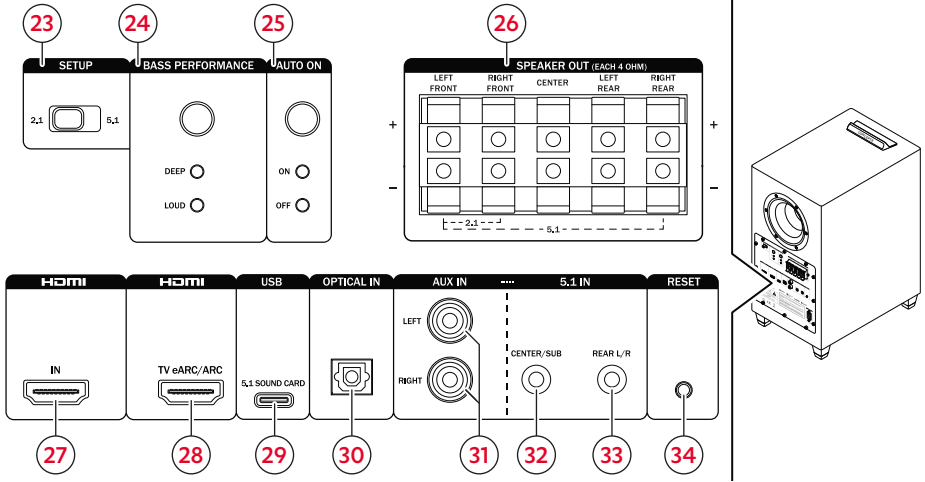

Schalter und Anschlüsse auf der Lautsprecher-Rückseite

## Legende (Betätigung):

● = 1× drücken

**HOLD** = drücken & halten

Nr.	Schalter / Button	Funktion	Betätigung
(23)	SETUP	→ Konfiguration einstellen – S. 12	Schalterposition (2.1 / 5.1)
(24)	BASS PERFORMANCE	→ Bass-Performance einstellen – S. 24	●
(25)	AUTO ON	→ Auto-On – S. 17	●
(34)	RESET	→ Auf Werkseinstellung zurücksetzen – S. 27	<b>HOLD</b>

Nr.	Anschluss	Funktion
(26)	SPEAKER OUT	→ Satellitenlautsprecher anschließen – S. 11
(27)	HDMI IN	→ Sat-Empfänger, Blu-Ray-Spieler, Spielkonsole anschließen – S. 13
(28)	HDMI TV	→ Fernseh-Gerät (TV) anschließen – S. 12
(29)	USB	→ PC anschließen – S. 14
(30)	OPTICAL IN	→ Fernseh-Gerät (TV) anschließen – S. 12
(31)	AUX IN LEFT/RIGHT	→ Stereoanlage anschließen – S. 14 /
(32)	5.1 IN CENTER/SUB	→ Fernseh-Gerät (TV) anschließen – S. 12
(33)	5.1 IN REAR L/R	



# Fernbedienung

**(35) Power/Standby** →S.17

 Standby



**(36) Anzeige-Helligkeit** →S.20

 Aus  
 niedrige Helligkeit  
 mittlere Helligkeit  
 höchste Helligkeit



**(37) Stummschaltung** →S.20

Stummschaltung aktivieren / deaktivieren.  
 Stummschaltung aktiv

**SUB +/- (38) Subwoofer-Pegel** →S.22

Subwoofer-Pegel reduzieren / erhöhen  
 (Bereich -10 dB bis +10 dB).  
 -10 dB  +10 dB  
 0 dB

**+/- (39) Erhöhen/Reduzieren**

Lautstärke erhöhen / reduzieren (→S.19).  
 Im Klangregelungs-Modus (TONE →S.22)  
 und im Kanalpegel-Modus (LEVEL →S.23)  
 Einstellungs-wert erhöhen / reduzieren.  
 0  64

**▶|| (40) Play/Pause & Bestätigen**

Wiedergabe pausieren / fortsetzen (→S.19).  
 Im Klangregelungs-Modus (TONE →S.22)  
 und im Kanalpegel-Modus (LEVEL →S.23)  
 Eingabe bestätigen und Modus schließen.

**◀▶ (41) Vorheriges/Nächstes**

Bei Bluetooth-Wiedergabe zum vorherigen/  
 nächsten Track wechseln (→S.19).

Im Klangregelungs-Modus (TONE →S.22)  
 und im Kanalpegel-Modus (LEVEL →S.23)  
 einstellbaren Frequenzbereich / Kanäle  
 wechseln.



**UPMIX (42) Upmix-Funktion**

Eingestellte Wiedergabeoption für  
 Stereo-Inhalte wechseln (nur verfügbar bei  
 5.1-Konfiguration). →S.21

 Dolby ProLogic II  
 Teufel Upmix  
 Stereo über alle Kanäle  
 Aus







**TONE (43) Klangregelungs-Modus**

Klangregelungs-Modus starten. →S.22  
 Einstellbaren Frequenzbereich wechseln  
 mit ◀▶ (41).

 Bass  
 Mid  
 Treble

**LEVEL (44) Kanalpegel-Modus**

Kanalpegel-Modus starten. →S.23  
 Lautstärke der angeschlossenen Lautsprecher  
 einstellen für optimalen Surround-Klang (kurz  
 drücken für Einstellung mit Test-Ton).  
 Einstellbaren Lautsprecher (Kanal)  
 wechseln mit ◀▶ (41).

 Left Front (2.1/5.1)  
 Center (5.1)  
 Right Front (2.1/5.1)  
 Right Rear (5.1)  
 Left Rear (5.1)  
 Subwoofer (2.1/5.1)

**Bluetooth® (45) Bluetooth®** →S.15

Wiedergabe von einem drahtlosen  
 Bluetooth®-Gerät.  
**Drücken (1x):** Zu Bluetooth® wechseln.  
**Gedrückt halten (1,5 Sek.):** Pairing aktivieren.  
**Gedrückt halten (4 Sek.):** Alle Bluetooth®-  
 Einstellungen zurücksetzen.

**TV (46) Source-Button TV**

Wiedergabe von TV-Quellgerät  
 angeschlossen an HDMI TV (28). →S.18

**HDMI (46) Source-Button HDMI IN**

Wiedergabe von HDMI-Quellgerät  
 angeschlossen an HDMI IN (27). →S.18  
 Videospuren werden zu HDMI TV (28) geleitet.

**OPT (47) Source-Button OPTICAL IN**

Wiedergabe von Quellgerät angeschlossen an  
 OPTICAL IN (30). →S.18

Tonformat des Wiedergabe-Inhalts für  
 TV / HDMI / OPT:

 PCM  
 Dolby Audio  
 nicht möglich (z. B. DTS)

**AUX (48) Source-Button AUX IN**

Wiedergabe von analogem Quellgerät  
 angeschlossen an AUX IN (31). →S.18

**USB (49) Source-Button USB**

Wiedergabe von digitalem Quellgerät  
 (z. B. Computer) angeschlossen an USB (29).  
 →S.18





**(D) (50) Dynamore®** →S.21

Dynamore® aktivieren / deaktivieren

**MOVIE  
 GAME  
 VOICE+  
 NIGHT  
 MUSIC**

**(51) Sound-Modi** →S.24

Gewünschten Sound-Modus einstellen.

 MOVIE  
 GAME  
 VOICE+  
 NIGHT  
 MUSIC

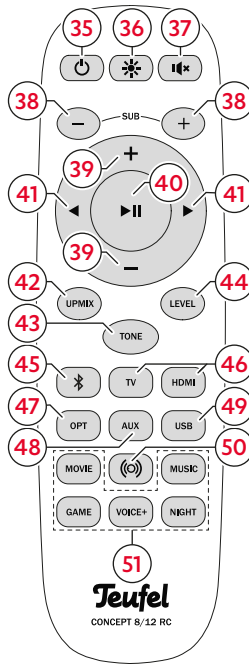

# Inbetriebnahme

## Aufstellen

### ACHTUNG

#### Sachschäden durch unsachgemäßes Aufstellen!

Wenn der Lautsprecher vom Kalten ins Warme kommt – z. B. nach dem Transport – kann sich Kondenswasser im Inneren bilden.

- ▶ Mindestens 2 Stunden abwarten, bevor Sie den Lautsprecher anschließen und in Betrieb nehmen, wenn sich Kondenswasser im Inneren gebildet haben könnte.

1. Lautsprecher vorsichtig zum Aufstellungsort tragen.
  2. Lautsprecher auf einen stabilen und ebenen Untergrund stellen.
    - ▶ Auf einen festen Stand des Lautsprechers achten, um Vibrationen zu vermeiden.
    - ▶ Keine Gegenstände auf den Lautsprecher stellen.
  3. Satellitenlautsprecher aufstellen.  
→ *Satellitenlautsprecher anschließen – S. 11*
    - ▶ Die zugehörige Bedienungsanleitung beachten.
- ✔ **Die Lautsprecher sind aufgestellt.**

#### Hinweise zum Aufstellungsort

- Trockene, staubfreie Umgebung.
- Nähe zu Wärmequellen und direkte Sonneneinstrahlung vermeiden.

- Anschlusskabel dürfen keine Stolperfallen bilden.
- Satellitenlautsprecher möglichst in gleichem Abstand links / rechts vom Hörer aufstellen oder an der Wand befestigen.
- Standort des Subwoofers kann unabhängig von den Satellitenlautsprechern gewählt werden.
- Subwoofer nicht in einer Raumecke positionieren, sonst drohen unkontrollierbare Frequenzüberhöhungen.

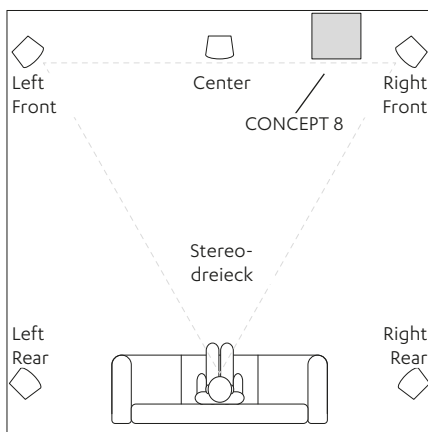

Aufstellung im Wohnbereich

#### Aufstellung als PC-Soundsystem

Bei einem Einsatz als PC-Soundsystem ist es sinnvoll, sich auf die Beschallung des PC-Arbeitsplatzes – also den Bereich, wo Bildschirm und Hörer sich befinden – zu konzentrieren.

- ▶ Lautsprecher innerhalb der grauen Bereiche positionieren.

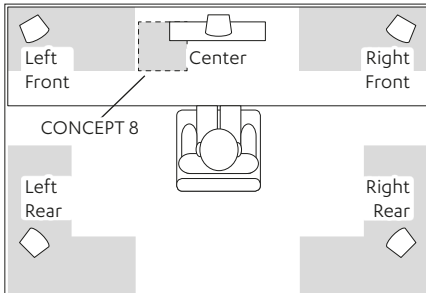

Aufstellung als PC-Soundsystem

## Satellitenlautsprecher anschließen

### **i HINWEIS**

Zuerst Satellitenlautsprecher und Subwoofer in gewünschter Aufstellung platzieren und alle Kabelverläufe planen. Lautsprecherkabel (4) erst in den erforderlichen Längen zuschneiden, wenn alle Komponenten am richtigen Platz stehen.

### **i HINWEIS**

Beim Anschließen der Lautsprecher auf die korrekte Polung achten: Immer jeweils die Klemmen mit gleicher Farbe verbinden, sonst leidet die Klangqualität.

1. Lautsprecherkabel vom Subwoofer zu jedem Satellitenlautsprecher verlegen.
  - ▶ 2 Satellitenlautsprecher für 2.1-Konfiguration;
  - 5 Satellitenlautsprecher für 5.1-Konfiguration.

2. Lautsprecherkabel an beiden Enden auf einer Länge von etwa 30 mm teilen und jeweils ca. 10 mm der Isolierung entfernen.

▶ Die abisolierten Kabelenden verdrehen, damit kein Draht heraussteht.

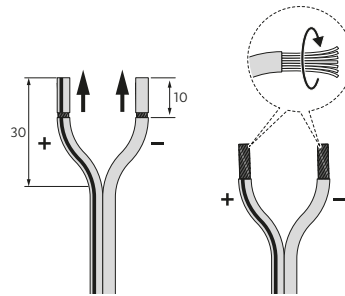

Lautsprecherkabel vorbereiten

3. Hebel der Anschlussklemme nach unten drücken und das abisolierte Kabelende in die Öffnung einführen. Beim Loslassen der Hebel sind die Kabelenden festgeklemmt.

▶ Darauf achten, dass keine Isolierung mit eingeklemmt wird.

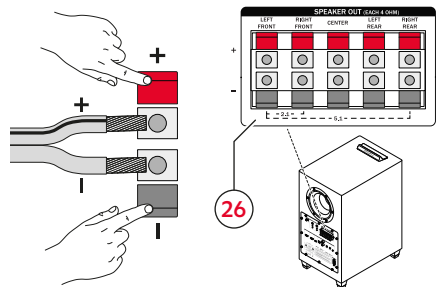

Lautsprecherkabel anschließen

4. Alle Kabel wie beschrieben an Anschluss **SPEAKER OUT (26)** anschließen.
  - ▶ Markierung für die jeweiligen Lautsprecherfunktionen beachten (LEFT FRONT, RIGHT FRONT, CENTER, LEFT REAR, RIGHT REAR).
5. Die anderen Enden der Lautsprecherkabel an die Satellitenlautsprecher anschließen.
  - ▶ Die zugehörige Bedienungsanleitung beachten.
6. Konfiguration gemäß Anzahl der angeschlossenen Satellitenlautsprecher einstellen.
  - *Konfiguration einstellen – S. 12*

## Konfiguration einstellen

### **i HINWEIS**

Konfiguration abhängig vom Nutzungsvorhaben bzw. der Anzahl der angeschlossenen Satellitenlautsprecher einstellen.

- ▶ Schalter **SETUP (23)** auf 2.1 bzw. 5.1 stellen.
  - 2.1-Konfiguration:**  
2× Satellitenlautsprecher (2× Front) + 1× Subwoofer.
  - 5.1-Konfiguration:**  
5× Satellitenlautsprecher (2× Front, 2× Rear, 1× Center) + 1× Subwoofer.
- ✔ **Die Konfiguration ist eingestellt.**

## Zuspieler anschließen

Sie haben die Möglichkeit externe Zuspieler per Kabel oder via Bluetooth® mit dem Lautsprecher zu verbinden.

### **i HINWEIS**

Passende Kabel finden Sie in unserem Web-Shop.

## Fernseh-Gerät (TV) anschließen

- Anschluss: HDMI TV (28)
- Benötigtes Kabel: HDMI-Kabel (HDMI 2.0)
- Mit der HDMI-Funktion ARC (Audio Return Channel) wird der Fernsehton über HDMI ausgegeben. Bei einigen TV-Geräten muss die ARC-Funktion im Menü aktiviert werden und meist ist nur ein HDMI-Anschluss ARC-fähig (siehe Bedienungsanleitung des TV-Geräts). Wenn Ihr TV-Gerät eine ARC-fähige Buchse hat, schließen Sie es darüber mit einem ARC-fähigen HDMI-Kabel an den Anschluss HDMI TV an.

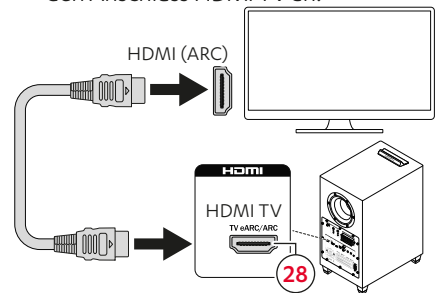

Anschlusskizze HDMI TV

- Mit der HDMI-Funktion CEC (Consumer Electronics Control) werden Steuerbefehle zwischen verbundenen

Geräten ausgetauscht d. h. Sie können alle verbundenen CEC-fähigen Geräte zentral steuern (z. B. Einschalten, Standby, Lautstärke). Beim Start eines Geräts schalten sich alle verbundenen Geräte gleichzeitig ein und finden automatisch den zueinander passenden Kanal. Im Idealfall ist nur noch eine einzige Fernbedienung notwendig.

## **i HINWEIS**

Falls Ihr TV-Gerät die HDMI-Funktion ARC nicht unterstützt, verwenden Sie alternativ - je nach Ausstattung - den digitalen Anschluss OPTICAL IN (30) oder den analogen Anschluss AUX IN (31), um das TV-Gerät an den Lautsprecher anzuschließen.

- Anschluss: OPTICAL IN (30)
- Benötigtes Kabel: Optisches Kabel mit TOSLINK-Stecker

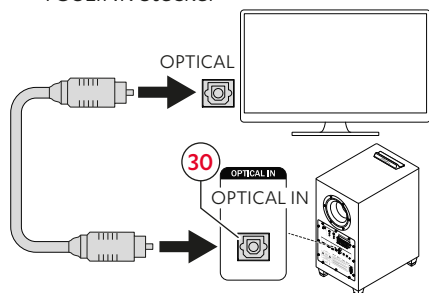

Anschlusskizze OPTICAL IN

- Anschluss: AUX IN (31)
- Benötigte Kabel: Stereo-Miniklinke (3,5 mm) auf 2x Mono-Cinch (Front L/R), Stereo-Miniklinkenkabel (Rear L/R), Stereo-Miniklinkenkabel (Center).

- Konfiguration des Fernsehers (Kanal-Layout, Bass-Management etc.) korrekt einstellen.

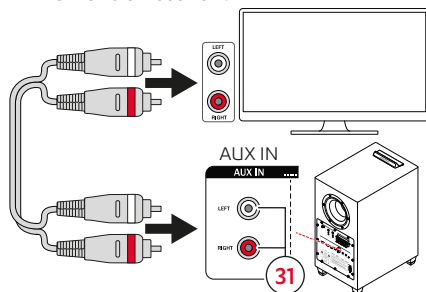

Anschlusskizze AUX IN LEFT/RIGHT

## **Sat-Empfänger, Blu-Ray-Spieler, Spielkonsole anschließen**

- Anschluss: HDMI IN (27)
- Benötigtes Kabel: HDMI-Kabel
- Anschluss eines Zuspielers mit digitalem Ton und Bild. Der Zuspieler muss nicht zusätzlich an das TV-Gerät angeschlossen werden, das Videosignal des Zuspielers wird durchgeschleift und über HDMI TV an das TV-Gerät weitergeleitet.

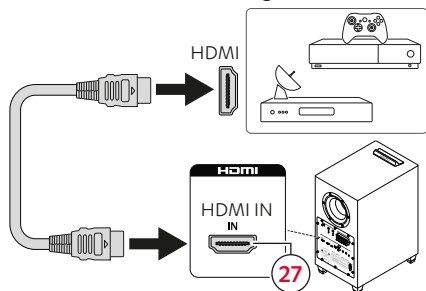

Anschlusskizze HDMI IN

## PC anschließen

- Anschluss: USB (29)
- Benötigtes Kabel: USB-Datenkabel (USB C).
- 2.1- bzw. 5.1-Konfigurationen in der PC-Systemsteuerung einrichten; im Bass-Management (PC) alle Kanäle auf „Vollspektrum-Lautsprecher“ bzw. „Large“ einstellen, da CONCEPT 8 über ein integriertes Bass-Management verfügt.

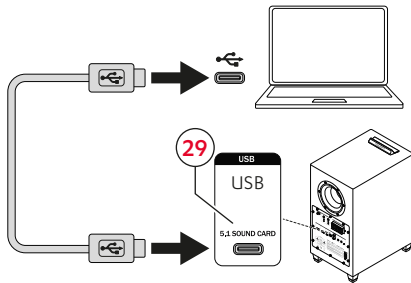

Anschlusskizze PC

## **i** HINWEIS

Beim Einrichten der 5.1-Konfiguration in der PC-Systemsteuerung werden angeschlossene Rear-Lautsprecher ggf. als Side Speaker angesprochen / identifiziert.

Dies stellt keinen Fehler dar und hat keinen Einfluss auf die Nutzung / den Betrieb des Lautsprechersystems.

## Stereoanlage anschließen

- Anschluss: AUX IN (31) | 5.1 IN CENTER/SUB (32) | 5.1 IN REAR L/R (33)
- Benötigte Kabel: Stereo-Miniklinke (3,5 mm) auf 2x Mono-Cinch (Front L/R), Stereo-Miniklinkenkabel (Rear L/R), Stereo-Miniklinkenkabel (Center).
- Konfiguration des Zuspielders (Kanal-Layout, Bass-Management etc.) korrekt einstellen.

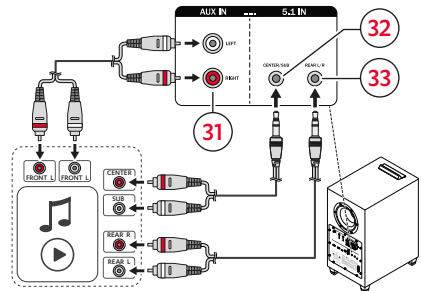



Anschlusskizze 5.1 IN (CENTER/SUB + REAR L/R)

## Bluetooth®-Geräte koppeln



Über Bluetooth® wird ein kompatibler Zuspeler drahtlos mit dem Lautsprecher verbunden. Zur Herstellung dieser Verbindung müssen Lautsprecher und Zuspeler zunächst gekoppelt werden.

### HINWEIS

Der Lautsprecher speichert bis zu 7 Bluetooth®-Zuspeler, die ohne erneutes Koppeln automatisch verbunden werden (Bluetooth®-Liste).

1. Bluetooth®-Funktion am Zuspeler aktivieren.
2. Touchbutton  (15) auf dem Bedien-Panel oder Button  (45) auf der Fernbedienung drücken, um Bluetooth®-Funktion am Lautsprecher zu aktivieren.

**Bluetooth® ist als Source eingestellt.**  
Der Lautsprecher sucht automatisch nach bereits gekoppelten Geräten (Bluetooth®-Liste). Registriert der Lautsprecher ein solches Gerät in der Umgebung, versucht er automatisch die Verbindung mit diesem Gerät herzustellen.

3. Touchbutton  (15) auf dem Bedien-Panel oder Button  (45) auf der Fernbedienung für 1,5 Sekunden gedrückt halten.

Die LED (6) blinkt blau.

LED-Anzeige	Bedeutung
	Bluetooth® Pairing

**Bluetooth® Pairing-Modus ist aktiviert.**

4. Zuspeler nach Bluetooth®-Geräten suchen lassen.

▶ Bedienungsanleitung des Zuspelers beachten.

5. In der Liste der Bluetooth®-Geräte den Lautsprecher „TEUFEL CONCEPT 8“ auswählen.

Die LED (6) leuchtet weiß.



LED-Anzeige	Bedeutung
	Bluetooth®-Gerät verbunden

**Das Koppeln ist abgeschlossen, Bluetooth®-Gerät und Lautsprecher sind verbunden.**

▶ Lautsprecher als Ausgabegerät verwenden.  
Die Steuerung erfolgt über das Bluetooth®-Gerät, die Lautstärke ist synchronisiert.

▶ Zum Trennen der Verbindung Bluetooth®-Funktion am Zuspeler deaktivieren oder Wiedergabequelle wechseln.

**Bluetooth®-Verbindung wurde getrennt.**

▶ Zum Löschen der Bluetooth®-Liste des Lautsprechers Touchbutton  (15) auf dem Bedien-Panel oder Button  (45) auf der Fernbedienung für 4 Sekunden gedrückt halten.

Die LED (6) blinkt weiß.

LED-Anzeige	Bedeutung
	Bluetooth®-Liste löschen

**Bluetooth®-Liste ist gelöscht.**

## Netzanschluss

### ACHTUNG

#### Sachschäden durch Stolperfalle!

Ein ungünstig verlegtes Netzkabel kann zu einer Stolperfalle werden und unter Umständen den Lautsprecher herunterreißen und beschädigen.

- ▶ Netzkabel so verlegen, dass keine Stolperfallen für Menschen und Tiere entstehen.

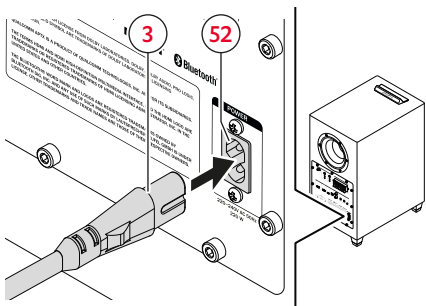

Netzanschluss

1. Netzkabel (3) an den Stromanschluss (52) des Lautsprechers anschließen.
2. Netzkabel (3) an eine Netzsteckdose anschließen.

Die LED (9) leuchtet rot.

LED-Anzeige	Bedeutung
	Standby

- ✓ Der Lautsprecher ist angeschlossen und befindet sich im Standby-Modus.



# Bedienung

## Ein- und Ausschalten

### **i HINWEIS**

Wenn der Lautsprecher mit dem Stromnetz verbunden aber nicht eingeschaltet ist, befindet er sich im Standby-Modus.





### Lautsprecher einschalten

- ▶ Zum Einschalten Touchbutton  (14) auf dem Bedien-Panel oder Button  (35) oder auf der Fernbedienung drücken.

oder

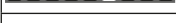
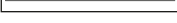

- ▶ Zum Einschalten und gleichzeitigem Einstellen der Wiedergabequelle den entsprechenden Touchbutton (15)–(20) auf dem Bedien-Panel oder den entsprechenden Source-Button (45)–(49) auf der Fernbedienung drücken.

Nach einer Startanimation zeigt die leuchtende LED (6)-(11) den aktiven Zuspeler an.

LED-Anzeige	Zuspeler (Source)
	Bluetooth®
	TV
	HDMI
	OPT
	AUX
	USB

- Der Lautsprecher ist eingeschaltet.

### Lautsprecher ausschalten

- ▶ Touchbutton  (14) auf dem Bedien-Panel oder Button  (35) auf der Fernbedienung drücken.

Die LED (9) leuchtet rot.

LED-Anzeige	Bedeutung
	Standby

- Der Lautsprecher befindet sich im Standby-Modus.

### Auto-Standby

Nach 10 Minuten ohne Eingangssignal schaltet der Lautsprecher automatisch in den Standby-Modus.

### Auto-On

Bei aktivierter Funktion „Auto-On“ schaltet sich der Lautsprecher im Standby-Modus automatisch ein, wenn ein angeschlossener Zuspeler abgespielt wird.

Die leuchtende LED „ON“ bzw. „OFF“ zeigt an, ob die Funktion „Auto-On“ aktiviert (ON) oder deaktiviert (OFF) ist.

- ▶ Button **AUTO ON (25)** auf der Lautsprecher-Rückseite drücken, um die Einstellung zu wechseln.

- Die Funktion „Auto-On“ ist aktiviert / deaktiviert.

Zusätzlich können Sie über die Sensitivität der Funktion „Auto-On“ einstellen, wie empfindlich der Lautsprecher reagiert bzw. wie stark das Signal sein muss, damit der Lautsprecher sich automatisch einschaltet.

- Low (Niedrige Sensitivität):  
Lautes Signal erforderlich.
  - Middle (Mittlere Sensitivität):  
Mittellautes Signal erforderlich
  - High (Hohe Sensitivität):  
Leises Signal ausreichend.
- ▶ Zum Wechseln der Sensitivität Button **AUTO ON (25)** für 1,5 Sekunden gedrückt halten.
- Die LED „ON“ oberhalb des Buttons zeigt die eingestellte Sensitivität an.  
 Low: LED „ON“ blinkt 1×,  
 Middle: LED „ON“ blinkt 2×,  
 High: LED „ON“ blinkt 3×.

## Wiedergabequelle (Source) einstellen / ändern

- ▶ Zum Einstellen der Wiedergabequelle den entsprechenden Touchbutton **(15)–(20)** auf dem Bedien-Panel oder den entsprechenden Source-Button **(45)–(49)** auf der Fernbedienung drücken.
- Die leuchtende LED **(6)-(11)** zeigt den eingestellten Zuspeler an.

LED-Anzeige	Zuspeler (Source)
	Bluetooth®
	TV
	HDMI
	OPT
	AUX
	USB

- ✓ **Der Zuspeler ist als Source eingestellt.**

### HINWEIS

Für die Zuspeler TV, HDMI und OPT wird mittels Farbe zusätzlich das Tonformat des Wiedergabe-Inhalts angezeigt.

LED-Anzeige	Tonformat
	PCM
	Dolby Audio
	nicht möglich (z. B. DTS)



### HINWEIS

Wenn die zugehörige LED orange blinkt (Wiedergabe nicht möglich), ändern Sie das Zuspierformat zu Dolby Audio oder PCM.



## Wiedergabe

- ▶ Wiedergabe über den eingestellten Zuspeler starten.

### Wiedergabe pausieren und fortsetzen

- ▶ Button  **(40)** auf der Fernbedienung drücken.
- ☑ Die Wiedergabe wird pausiert.
- ▶ Button  **(40)** auf der Fernbedienung erneut drücken.
- ☑ Die Wiedergabe wird fortgesetzt.

### Vorherigen Track abspielen

- ▶ Button  **(41)** auf der Fernbedienung drücken.
- ☑ Der aktuelle Track wird von vorne gestartet.
- ▶ Button  **(41)** auf der Fernbedienung 2× drücken.
- ☑ Der vorherige Track wird gestartet.

### Nächsten Track abspielen



- ▶ Button  **(41)** auf der Fernbedienung drücken.
- ☑ Der nächste Track wird gestartet.

## Lautstärke einstellen

### HINWEIS



Auch die Lautstärkeeinstellung am Zuspeler hat Einfluss auf die Lautstärke des Lautsprechers.

### Lautstärke reduzieren / erhöhen

- ▶ Touchbutton  **(21)** auf dem Bedien-Panel oder Button  **(39)** auf der Fernbedienung drücken.
  - ▶ Für stufenweise (schnellere) Änderung Touchbutton / Button gedrückt halten.

- ☑ Die Lautstärke wird reduziert.

LED-Anzeige	Bedeutung
	Lautstärke reduzieren

- ▶ Touchbutton  **(22)** auf dem Bedien-Panel oder Button  **(39)** auf der Fernbedienung drücken.
  - ▶ Für stufenweise (schnellere) Änderung Touchbutton / Button gedrückt halten.

- ☑ Die Lautstärke wird erhöht.

LED-Anzeige	Bedeutung
	Lautstärke erhöhen

### Stummschalten (MUTE)

- ▶ Button  (37) auf der Fernbedienung drücken.
- ✓ Die Stummschaltung ist aktiviert (Wiedergabe ist stumm geschaltet).

LED-Anzeige	Bedeutung
	Stummschaltung aktiv





- ▶ Button  (37) auf der Fernbedienung erneut drücken.
- ✓ Die Stummschaltung ist deaktiviert (Wiedergabe in zuvor eingestellter Lautstärke).

#### HINWEIS

Um die Stummschaltung zu deaktivieren und die Lautstärke schritt- oder stufenweise zu erhöhen, können Sie auch den Button  (22) / (39) auf dem Bedien-Panel oder auf der Fernbedienung verwenden.

### Anzeige-Helligkeit einstellen

- ▶ Button  (36) auf der Fernbedienung (ggf. mehrfach) drücken.  
Die Helligkeit der LEDs (5)–(13) wird schrittweise reduziert.

LED-Anzeige	Bedeutung
	niedrigste Helligkeit (Aus)
	niedrige Helligkeit
	mittlere Helligkeit
	höchste Helligkeit

- ✓ Anzeige-Helligkeit ist eingestellt.

#### HINWEIS

Bei Einstellung „niedrigste Helligkeit (Aus)“ erlöscht die LED-Anzeige vollständig nach einigen Sekunden, wenn keine Interaktion (z. B. Button drücken) mit dem Lautsprecher stattfindet.

## Dynamore® ein- und ausschalten

Dynamore® ist eine von Teufel entwickelte Technologie, die das Stereo-Panorama virtuell erweitert und so einen beeindruckenden, breitgefächerten Klang erzeugt.

### **i HINWEIS**

Dynamore® funktioniert am besten, wenn Satellitenlautsprecher nah beieinander stehen (z. B. bei Aufstellung als PC-Soundsystem). Aufstellungen mit großem Abstand zwischen den Satellitenlautsprechern können den wahrgenommenen Widening-Effekt ggf. mindern.

- ▶ Button  (50) auf der Fernbedienung drücken.  
Die LEDs (5)–(13) leuchten von innen nach außen verlaufend auf.

**Dynamore® ist eingeschaltet.**

LED-Anzeige	Bedeutung
	Dynamore® aktivieren

- ▶ Button  (50) auf der Fernbedienung erneut drücken.  
Die LEDs (5)–(13) leuchten von außen nach innen verlaufend auf.

**Dynamore® ist ausgeschaltet.**

LED-Anzeige	Bedeutung
	Dynamore® deaktivieren

## Upmix aktivieren / einstellen



Bei aktivierter Upmix-Funktion werden Stereo-Inhalte (2 Kanäle) in Surround Sound (5.1) ausgegeben: Der CONCEPT 8 errechnet die nötigen Signale für die zusätzlichen Lautsprecher (Rear L/R, Center) und erzeugt damit einen vollen Raumklang.

### **i HINWEIS**

Die Upmix-Funktion kann nur bei Quellen verwendet werden, die 2 Kanäle liefern (z. B. Bluetooth®, 2-Kanal-PCM über HDMI oder Optical). Wenn Schalter **SETUP (23)** auf 2.1 steht, ist kein Upmix verfügbar.

1. Button **UPMIX (42)** auf der Fernbedienung drücken.

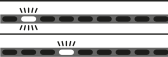
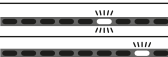
Die LEDs (6)/(8)/(10)/(12) stehen für die vier einstellbaren Upmix-Algorithmen, die aktuelle Auswahl blinkt.

LED-Anzeige	Upmix-Algorithmus
	Dolby Pro Logic II
	Teufel Upmix
	Stereo über alle Kanäle
	Upmix ausgeschaltet (Off)

2. Button **UPMIX (42)** erneut drücken, um in den nächsten Upmix-Algorithmus zu wechseln.

**Upmix-Algorithmus ist eingestellt.**

### **i HINWEIS**

Wenn die Upmix-Funktion wegen 2.1-Konfiguration nicht verfügbar ist, zeigen die LEDs (5)–(13) eine spezielle Animation (leuchten auf und erlöschen anschließend).

## Subwoofer-Pegel einstellen

- ▶ Mit Buttons **SUB - / SUB + (38)** auf der Fernbedienung Subwoofer-Pegel einstellen.
  - ▶ Button **SUB -** drücken.
- ✔ **Subwoofer-Pegel wird schrittweise (1 dB-Schritte) reduziert (bis zu -10 dB).**
  - ▶ Button **SUB +** drücken.
- ✔ **Subwoofer-Pegel wird schrittweise (1 dB-Schritte) erhöht (bis zu +10 dB).**

LED-Anzeige	Bedeutung
	0 dB (Standardeinstellung)
	Reduzieren (bis -10 dB)
	Erhöhen (bis +10 dB)

## Klang einstellen

1. Button **TONE (43)** auf der Fernbedienung drücken.  
Die LEDs **(5)/(9)/(13)** stehen für die drei einstellbaren Frequenzbereiche (Bass / Mid / Treble), die aktuelle Auswahl blinkt.

LED-Anzeige	Frequenzbereich
	Bass
	Mid
	Treble

- ✔ **Klangregelungs-Modus ist eingeschaltet und kann eingestellt werden.**
2. Mit Buttons **◀/▶ (41)** den einzustellenden Frequenzbereich (Bass / Mid / Treble) wählen.

3. Mit Buttons **- / + (39)** Einstellung für den gewählten Frequenzbereich vornehmen.
  - ▶ Button **-** drücken.
- ✔ **Frequenzbereich wird schrittweise (1 dB-Schritte) reduziert (bis zu -10 dB).**
  - ▶ Button **+** drücken.
- ✔ **Frequenzbereich wird schrittweise (1 dB-Schritte) erhöht (bis zu +10 dB).**

LED-Anzeige	Bedeutung
	0 dB (Standardeinstellung)
	Reduzieren (bis -10 dB)
	Erhöhen (bis +10 dB)

4. Button **▶ || (40)** auf der Fernbedienung drücken.
- ✔ **Einstellung ist gespeichert, Klangregelungs-Modus ist ausgeschaltet.**

## Kanalpegel einstellen

Im Kanalpegel-Modus stellen Sie die Lautstärken für die einzelnen Kanäle (Satellitenlautsprecher) ein. Ziel ist, dass die einzelnen Kanäle am Hörplatz gleich laut zu hören sind.

### **i HINWEIS**

Für weiter entfernte Satellitenlautsprecher ggf. eine höhere Lautstärke einstellen, als für weniger weit entfernte Satellitenlautsprecher.

### **i HINWEIS**

Für die Abstimmung der Lautstärken am Hörplatz den automatisch aktivierten Noise-Generator verwenden und die Lautstärke für jeden Lautsprecher nach Gehör einstellen oder alternativ ein SPL-Meter verwenden.

1. Button **LEVEL (44)** auf der Fernbedienung drücken.

Der gewählte Kanal wird mithilfe der LEDs **(5)-(13)** angezeigt.

- ▶ Mit Buttons **◀/▶ (41)** den gewählten Kanal wechseln.

LED-Anzeige	Kanal
	Left Front (2.1/5.1)
	Center (5.1)
	Right Front (2.1/5.1)
	Right Rear (5.1)
	Left Rear (5.1)
	Subwoofer (2.1)

- ✓ **Kanalpegel-Modus ist aktiviert, Lautstärke für den gewählten Kanal kann eingestellt werden.**

2. Mit Buttons **−/+ (39)** auf der Fernbedienung gewählten Kanalpegel einstellen.

- ▶ Button **−** drücken.

- ✓ **Kanalpegel wird schrittweise (1 dB-Schritte) reduziert (bis zu -10 dB).**

- ▶ Button **+** drücken.

- ✓ **Kanalpegel wird schrittweise (1 dB-Schritte) erhöht (bis zu +10 dB).**

LED-Anzeige	Bedeutung
	0 dB (Standardeinstellung)
	Reduzieren (bis -10 dB)
	Erhöhen (bis +10 dB)

3. Button **▶|| (40)** auf der Fernbedienung drücken.

- ✓ **Kanalpegel-Modus ist ausgeschaltet, letzte Einstellungen sind gespeichert.**

## Bass-Performance einstellen

Die Bass-Performance stellen Sie in Abhängigkeit vom Wiedergabe-Inhalt und Ihren persönlichen Präferenzen ein. Folgende Modi stehen zur Auswahl:

- **DEEP:** Bietet vollen Frequenzumfang mit Betonung der tiefsten Bässe.  
Geeignet für Wiedergabe von Film und Musik mit sehr tiefen Bassanteilen (Rap, HipHop, Orgelmusik etc.) und als Standardeinstellung für sämtliches Material, wenn der Maximalpegel des Subwoofers für die Anwendung ausreicht.
- **LOUD:** Bietet leicht reduzierten Frequenzumfang im Tiefbass mit Betonung der oberen Bässe.

Geeignet für Musikwiedergabe mit hohem Oberbass-Anteil (Pop-Musik, Techno etc.) oder wenn ein höher erreichbarer Subwoofer-Pegel wichtiger ist als die Wiedergabe tiefster Bassanteile.

1. Button **BASS PERFORMANCE (24)** auf der Lautsprecher-Rückseite 1x drücken, um in den Wechselmodus zu gelangen.
2. Button **BASS PERFORMANCE (24)** erneut drücken, um zwischen den Einstellungen zu wechseln.  
Die leuchtende LED „DEEP“ bzw. „LOUD“ zeigt die aktivierte Einstellung an.

- ✓ **Die Bass-Performance „DEEP“ bzw. „LOUD“ ist eingestellt.**

## Sound-Modus einstellen

Die Sound-Modi sind voreingestellte Klangprofile, die für unterschiedliche Wiedergabe-Inhalte oder Umstände optimiert sind.

- ▶ Zum Einstellen des Sound-Modus den entsprechenden Sound-Button **(51)** auf der Fernbedienung drücken.

Die LEDs **(5)/(7)/(9)/(11)/(13)** stehen für die fünf einstellbaren Sound-Modi, die aktuelle Auswahl blinkt.

LED-Anzeige	Sound-Modus
	MOVIE
	GAME
	VOICE+
	NIGHT
	MUSIC

- ✓ **Sound-Modus ist eingestellt.**

Die verschiedenen Sound-Modi zeichnen sich wie folgt aus:

- **MOVIE:** Verbesserte Bässe und Dynamik; für Film-Wiedergabe und Standardeinstellung mit der neutralsten / ausgeglichensten Abstimmung.
- **GAME:** Intensiveres Spielerlebnis; für Spiele / Gaming.
- **VOICE+:** Bessere Sprachverständlichkeit; für klare Stimm-Wiedergabe.
- **NIGHT:** Reduzierte Bässe und Dynamik.
- **MUSIC:** Leichte Bass- und Höhen-Betonung (leichte Loudness-Abstimmung); für Musik-Wiedergabe.



# Reinigung und Pflege

---

## ACHTUNG

### Sachschäden durch unsachgemäßes Reinigen!

Das Verwenden von nicht geeigneten Reinigungsmitteln kann zu Verfärbungen und Zerstörungen der Oberfläche führen.

- ▶ Keine Feuchtigkeit ins Innere gelangen lassen.
- ▶ Lautsprecher nur mit einem trockenen und weichen Tuch reinigen.

1. Staub und leichte Verschmutzungen mit einem trockenen Ledertuch entfernen.
2. Hartnäckige Flecken mit mildem Seifenwasser leicht angefeuchtetem Tuch entfernen.
3. Feuchte Flächen anschließend mit einem trockenen und weichen Tuch ohne Druck trocken reiben.

**Der Lautsprecher ist gereinigt.**

### Batterien wechseln (Fernbedienung)

1. Batteriefach nach unten hin aufschieben.
2. Alte Batterien entnehmen und neue Batterien desselben Typs einlegen.
3. Batteriefach schließen.

**Die Batterien sind gewechselt.**

# Troubleshooting

► Folgende Hinweise befolgen, um mögliche Störungen zu beheben:

Störung	Mögliche Ursache	Behebung
Lautsprecher startet nicht.	Kein Netzanschluss.	► Lautsprecher anschließen. → <i>Netzanschluss – S. 16</i>
Kein Ton.	Lautstärke ist zu niedrig.	► Lautstärke erhöhen. → <i>Lautstärke einstellen – S. 19</i>
	Lautstärke am Zusprieler ist zu niedrig.	► Lautstärke am Zusprieler (z. B. Smartphone) erhöhen.
	Lautsprecher ist nicht mit dem Zusprieler verbunden.	► Lautsprecher mit dem Zusprieler verbinden. → <i>Zusprieler anschließen – S. 12</i>
	Zusprieler ist nicht ausgewählt.	► Zusprieler als Ausgabegerät einstellen. → <i>Wiedergabequelle (Source) einstellen/ändern – S. 18</i>
	Bluetooth®-Verbindung ist durch ein anderes Funksystem gestört.	► Lautsprecher an einem anderen Ort aufstellen.
Kein Ton über HDMI IN / HDMI TV / OPTICAL IN.	Ungeeignetes digitales Ausgangsformat des Zuspilers.	► Sicherstellen, dass das Ausgangsformat PCM oder Dolby-Digital-Bitstream ist und kein DTS-Bitstream.  ► Im Setup-Menü des Zuspilers das digitale Ausgangsformat auf „PCM“ einstellen, falls es Probleme bei der Wiedergabe mit Dolby-Digital-Bitstream gibt.
	Zusprieler (TV) ist nicht richtig angeschlossen.	► Sicherstellen, dass CONCEPT 8 an den ARC-Anschluss (Audio Return Channel) des Fernsehers angeschlossen ist und dass ARC in den Einstellungen des Fernsehers aktiviert ist.
Fernbedienung funktioniert nicht.	Batterien sind leer.	► Neue Batterien einsetzen. → <i>Batterien wechseln (Fernbedienung) – S. 25</i>

Störung	Mögliche Ursache	Behebung
Nicht alle Satellitenlautsprecher sind aktiv.	2.1-Konfiguration anstelle von 5.1-Konfiguration eingestellt.	▶ Zu 5.1-Konfiguration wechseln und sicherstellen, dass Upmix aktiviert ist. → <i>Konfiguration einstellen</i> – S. 12 → <i>Upmix aktivieren/einstellen</i> – S. 21
	Lautsprecherkabel nicht richtig angeschlossen.	▶ Im Kanalpegel-Modus sicherstellen, dass alle Satellitenlautsprecher richtig angeschlossen sind. Beim Wechseln durch die Kanäle muss bei jedem Kanal ein „rosa Rauschen“ zu hören sein. → <i>Kanalpegel einstellen</i> – S. 23
Einige Satellitenlautsprecher sind zu leise, andere zu laut.	Lautstärken der einzelnen Lautsprecher sind nicht aufeinander abgestimmt.	▶ Lautstärke der einzelnen Lautsprecher einstellen. → <i>Kanalpegel einstellen</i> – S. 23
Lautsprecher brummt.	Probleme mit der Stromversorgung.	▶ Netzfilter an das Gerät anschließen.
	Verwendung einer Mehrfachsteckdosenleiste	▶ Mehrfachsteckdosenleiste tauschen oder Lautsprecher direkt an die Wandsteckdose anschließen.

## Auf Werkseinstellung zurücksetzen

### HINWEIS

Alle Benutzereinstellungen und Daten werden gelöscht und auf den Werkzustand zurückgesetzt.

- ▶ Button **RESET (34)** auf der Lautsprecher-Rückseite gedrückt halten, bis rückwärtige LEDs aufblinken.
- ☑ **Der Lautsprecher ist auf die Werkseinstellungen zurückgesetzt. Alle persönlichen Einstellungen wurden gelöscht.**

# Technische Daten

Allgemeine technische Daten		
Abmessungen (B x H x T)	245 mm x 491 mm x 350 mm (365 mm)	
Gewicht	11,94 kg	
Netzspannung	220–240 V AC / 50 Hz	
Max. Leistung	220 W	
Betriebstemperatur	0 °C bis 45 °C	
Lagertemperatur	-20 °C bis 65 °C	

Funknetz	Frequenzbänder	Sendeleistung
Bluetooth®	2400–2483,5 MHz	9,5 mW / 9,8 dBm



Hiermit erklärt Lautsprecher Teufel GmbH, dass der Subwoofer CONCEPT 8 der Richtlinie 2014/53/EU entspricht. Der vollständige Text der EU-Konformitätserklärung ist unter folgender Internetadresse verfügbar:

[www.teufel.de/konformitaetserklaerungen](http://www.teufel.de/konformitaetserklaerungen)

[www.teufelaudio.com/declaration-of-conformity](http://www.teufelaudio.com/declaration-of-conformity)



# Teufel

Bei Fragen, Anregungen oder Kritik  
wenden Sie sich bitte an unseren Service:

## Lautsprecher Teufel GmbH

BIKINI Berlin  
Budapester Straße 44  
10787 Berlin (Germany)

[www.teufelaudio.com](http://www.teufelaudio.com)

[www.teufel.de](http://www.teufel.de)

[www.teufel.ch](http://www.teufel.ch)

[www.teufelaudio.at](http://www.teufelaudio.at)

[www.teufelaudio.nl](http://www.teufelaudio.nl)

[www.teufelaudio.be](http://www.teufelaudio.be)

[www.teufelaudio.fr](http://www.teufelaudio.fr)

[www.teufelaudio.pl](http://www.teufelaudio.pl)

[www.teufelaudio.it](http://www.teufelaudio.it)

[www.teufelaudio.es](http://www.teufelaudio.es)

## Telefon:

Deutschland: +49 (0)30 217 84 217

Österreich: +43 12 05 22 3

Schweiz: +41 43 50 84 08 3

International: 0800 200 300 40 (toll- free)

Telefax: +49 (0)30 300 930 930

## Online-Support:

[www.teufelaudio.com/service](http://www.teufelaudio.com/service)

[www.teufel.de/service](http://www.teufel.de/service)

## Kontaktformular:

[www.teufel.de/kontakt](http://www.teufel.de/kontakt)

## Contact:

[www.teufelaudio.com/contact](http://www.teufelaudio.com/contact)

Alle Angaben ohne Gewähr.

Technische Änderungen, Tippfehler und  
Irrtum vorbehalten.