

# Opis techniczny i instrukcja obsługi

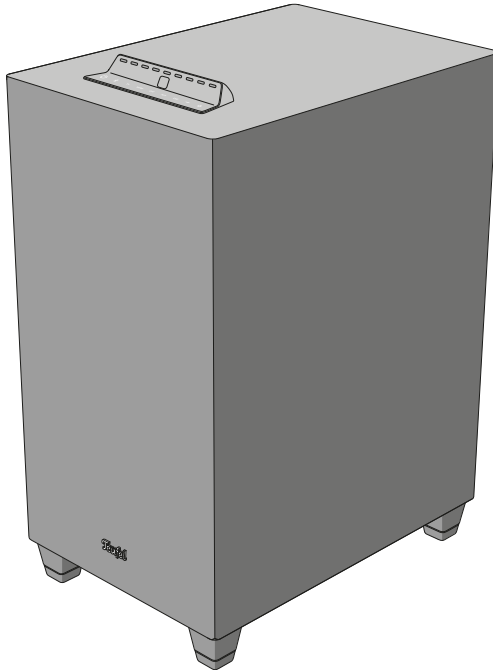

## CONCEPT 8

Aktywny subwoofer

**Teufel**

# Spis treści

Podstawowe wskazówki i informacje .....	3	Parowanie urządzeń Bluetooth® .....	14
Do zapoznania .....	3	Przyłącze elektryczne .....	16
Zakres obowiązywania instrukcji obsługi .....	3	Obsługa .....	17
Znaki towarowe .....	3	Włączanie i wyłączanie.....	17
Ochrona danych osobowych oraz deklaracja dot. przesyłania materiałów marketingowych .....	4	Włączenie głośnika .....	17
Oryginalne opakowanie.....	4	Wyłączenie głośnika.....	17
Reklamacja .....	4	Auto-Standby .....	17
Kontakt.....	4	Auto-On.....	17
Bezpieczeństwo .....	5	Ustawianie / zmiana źródła odtwarzania (Source) .....	18
Zastosowanie zgodne z przeznaczeniem.....	5	Odtwarzanie .....	19
Objaśnienia wskazówek ostrzegawczych.....	5	Przerywanie i wznawianie odtwarzania .....	19
Zakres dostawy .....	6	Odtwarzanie poprzedniego utworu.....	19
Rozpakowanie głośników .....	6	Odtwarzanie następnego utworu ....	19
Sprawdzenie zakresu dostawy.....	6	Regulacja głośności .....	19
Elementy obsługowe i wskaźniki .....	7	Zmniejszenie / zwiększenie głośności.....	19
Panel obsługowy .....	7	Wyciszenie (MUTE) .....	20
Przyłącza .....	8	Ustawianie jasności wyświetlacza.....	20
Pilot zdalnego sterowania .....	9	Włączanie i wyłączanie Dynamore®.....	20
Uruchomienie .....	10	Włączanie / ustawianie Upmix.....	21
Rozstawienie .....	10	Ustawianie poziomu głośności subwoofera .....	21
Wskazówki dotyczące miejsca posadowienia .....	10	Ustawianie dźwięku.....	22
Rozstawienie jako system dźwiękowy PC .....	10	Ustawianie poziomu głośności kanału...22	
Podłączanie głośników satelitarnych .....	11	Ustawianie charakterystyki basów.....23	
Ustawianie konfiguracji .....	12	Ustawianie trybu dźwięku.....	24
Podłączanie odtwarzacza .....	12	Czyszczenie i pielęgnacja .....	25
Podłączenie telewizora (TV).....	12	Wymiana baterii (pilot zdalnego sterowania) .....	25
Podłączenie dekodera telewizji satelitarnej, odtwarzacza Blu-Ray, konsoli do gier .....	13	Rozwiązywanie problemów .....	26
Podłączenie komputera PC .....	14	Przywracanie ustawień fabrycznych .....	27
Podłączanie zestawu stereo .....	14	Dane techniczne .....	28

# Podstawowe wskazówki i informacje

---

## Do zapoznania

Informacje zawarte w niniejszym dokumencie mogą zostać zmienione bez konieczności uprzedniego poinformowania i nie są równoznaczne z jakimkolwiek zobowiązaniem ze strony Lautsprecher Teufel GmbH.

Bez uzyskania pisemnej zgody firmy Lautsprecher Teufel GmbH, rozpowszechnianie jakiegokolwiek części niniejszej instrukcji w dowolnej formie lub z użyciem technologii elektronicznej, mechanicznej, poprzez tworzenie kopii lub powielanie, jest zabronione.

© Lautsprecher Teufel GmbH  
Teufel CONCEPT 8 UM PL V1.1 PD

## Zakres obowiązywania instrukcji obsługi

Niniejsza instrukcja obsługi dotyczy wyłącznie aktywnego subwoofera **CONCEPT 8**, zwanego dalej „głośnikiem”.

## Znaki towarowe

© Wszystkie znaki towarowe należą do ich właścicieli, a ich użycie przez firmę Lautsprecher Teufel jest oparte na licencji.



Bluetooth® jest zarejestrowaną marką firmy Bluetooth SIG, Inc.



Dolby, Dolby Audio, and the double-D symbol are trademarks of Dolby Laboratories Licensing Corporation. Manufactured under license from Dolby Laboratories.

## HDMI

Terminy HDMI, HDMI High-Definition Multimedia Interface, charakterystyczny kształt produktów HDMI (HDMI Trade Dress) są znakami towarowymi lub zastrzeżonymi znakami towarowymi HDMI Licensing Administrator, Inc.

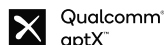

Qualcomm aptX jest produktem Qualcomm Technologies International, Ltd. Qualcomm jest znakiem towarowym Qualcomm Incorporated, zarejestrowanym w USA i innych krajach, użycie zostało autoryzowane. aptX jest znakiem towarowym Qualcomm Technologies International, Ltd. zarejestrowanym w USA i innych krajach.

## Ochrona danych osobowych oraz deklaracja dot. przesyłania materiałów marketingowych

Lautsprecher Teufel GmbH nie ma żadnego związku z usługami systemu Google Assistant. Nie przechowujemy żadnych danych osobowych ani nie przesyłamy informacji marketingowych.

## Oryginalne opakowanie

Na wypadek, gdyby chcieli Państwo skorzystać z prawa do zwrotu, prosimy o zachowanie opakowania.

Możemy przyjąć głośnik jedynie w oryginalnym opakowaniu.

Opakowania nie można nabyć oddzielnie!

## Reklamacja

W przypadku reklamacji, jej przetwarzanie wymaga podania następujących danych:

### 1. Numer rachunku

- ▶ Znajduje się on na paragonie lub fakturze (dołączone do głośnika) lub potwierdzeniu sprzedaży, które otrzymali Państwo jako dokument PDF.

### 2. Numer seryjny

- ▶ Odczytać z tyłu głośnika.

## Kontakt

W przypadku pytań, pomysłów lub krytycznych uwag prosimy zwrócić się do naszego serwisu:

### Lautsprecher Teufel GmbH

BIKINI Berlin  
Budapester Straße 44  
10787 Berlin (Niemcy)

### Telefon:

Niemcy: +49 (0)30 217 84 217  
Austria: +43 12 05 22 3  
Szwajcaria: +41 43 50 84 08 3  
Międzynarodowe: 0800 200 300 40  
(toll-free)  
Faks: +49 (0)30 300 930 930

### Pomoc online:

[www.teufelaudio.com/service](http://www.teufelaudio.com/service)  
[www.teufel.de/service](http://www.teufel.de/service)

### Formularz kontaktowy:

Niemcy:  
[www.teufel.de/kontakt](http://www.teufel.de/kontakt)  
Na świecie:  
[www.teufelaudio.com/contact](http://www.teufelaudio.com/contact)

# Bezpieczeństwo

---

## Zastosowanie zgodne z przeznaczeniem

Głośnik służy jako wzmacniacz i jednostka sterująca sygnałami audio z zewnętrznych odtwarzaczy oraz do odtwarzania niskich częstotliwości.

- ▶ Z głośnika należy korzystać wyłącznie w sposób opisany w niniejszej instrukcji obsługi.

Jakiegolwiek inne wykorzystanie jest niezgodnie z przeznaczeniem i może prowadzić do szkód rzeczowych lub nawet obrażeń ciała.

Producent nie ponosi żadnej odpowiedzialności za szkody wynikające z zastosowania niezgodnego z przeznaczeniem.

Głośnik jest przeznaczony do użytku prywatnego.

### Przed uruchomieniem głośnika:

- ▶ Uważnie przeczytać instrukcję obsługi i broszurę dotyczącą bezpieczeństwa.
- ▶ Przechowywać instrukcje w bezpiecznym miejscu na wypadek późniejszego przekazania lub odsprzedaży urządzenia.
  - ▶ Podczas przekazywania głośnika należy dołączyć instrukcje.

## Objaśnienia wskazówek ostrzegawczych

Czynności, które mogą wiązać się z niebezpieczeństwem, zostały poprzedzone odpowiednimi ostrzeżeniami.

W zależności od tego, jak poważne jest dane zagrożenie, ostrzeżenia są podzielone na różne poziomy zagrożenia.

Poniżej objaśniono poziomy niebezpieczeństwa z odpowiadającymi im hasłami.

### UWAGA

Możliwe straty materialne.

### WSKAZÓWKA

Dodatkowe informacje i porady.

# Zakres dostawy

## Rozpakowanie głośników

- ▶ Ostrożnie otwórz karton, wyjmij wkładkę z pianki EPE i ostrożnie wyjmij głośnik z pudełka.
- ▶ Podczas wyjmowania nie chwytaj za membranę w podstawie głośnika.

## Sprawdzenie zakresu dostawy

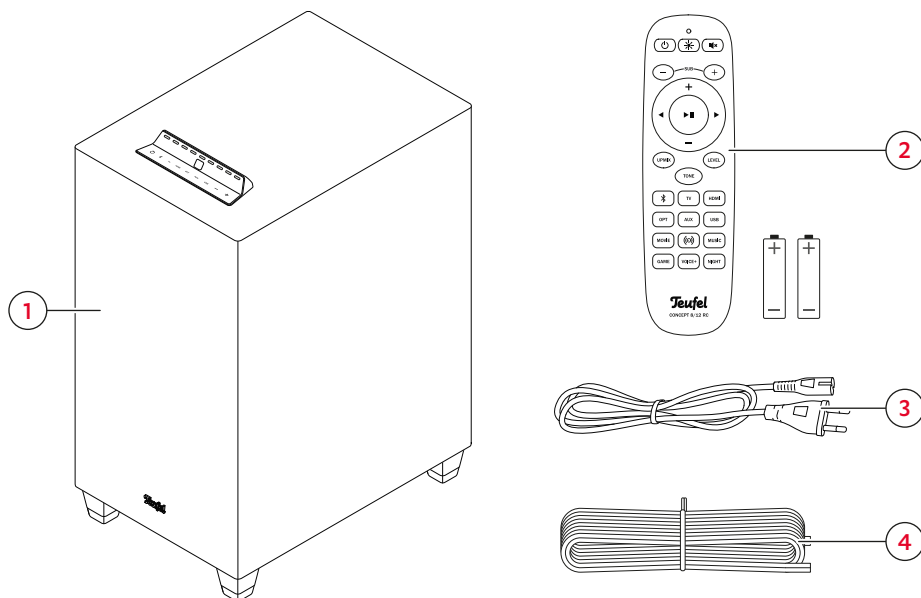

Zakres dostawy

- (1) CONCEPT 8
- (2) Pilot zdalnego sterowania z bateriami\* (2× LR03 AAA, 1,5 V)
- (3) Kabel sieciowy (C7 / wtyczka Euro)
- (4) Kabel głośnikowy (miedź), 2× 1 mm<sup>2</sup>, 25 m

\* Przed pierwszym użyciu należy włożyć baterie do pilota zdalnego sterowania.

- ▶ Sprawdzić, czy dostawa jest kompletna.
- ▶ Sprawdzić, czy dostawa nie jest uszkodzona.
- ▶ Przechowywać oryginalne opakowanie przez cały okres gwarancji.

# Elementy obsługowe i wskaźniki

## Panel obsługowy

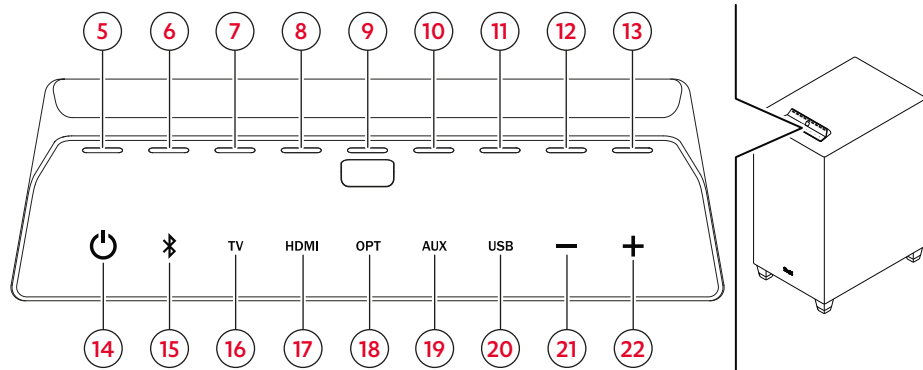

Panel sterowania na górze głośnika

### Objaśnienie (obsługa):

● = nacisnąć 1x

**1.5 s** = nacisnąć i przytrzymać (1,5 s)

**HOLD** = nacisnąć i przytrzymać

Nr	Przycisk dotykowy	Funkcja	Sposób użycia
(14)		→ Włączenie głośnika – S. 17 → Wyłączenie głośnika – S. 17	●
(15)		→ Ustawianie / zmiana źródła odtwarzania (Source) – S. 18 → Parowanie urządzeń Bluetooth® – S. 14	●
(16)	TV	→ Ustawianie / zmiana źródła odtwarzania (Source) – S. 18	●
(17)	HDMI		
(18)	OPT		
(19)	AUX		
(20)	USB		
(21)	–	→ Regulacja głośności – S. 19	●   <b>HOLD</b>
(22)	+		

### **i** WSKAZÓWKA

Diody LED (5)–(13) mają różne funkcje wskaźników, np. tryb czuwania, aktywny odtwarzacz itp. Znaczenie różnych wskaźników w poszczególnych sytuacjach roboczych wyjaśniono w rozdziałach poświęconych odpowiednim funkcjom głośnika.

## Przylącza

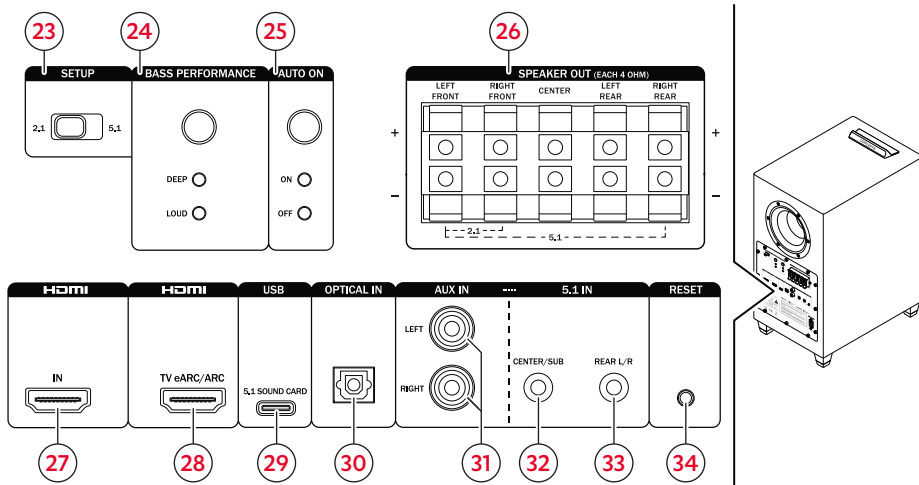

Przełączniki i przylącza z tyłu głośnika

### Objaśnienie (obsługa):

● = nacisnąć 1x

**HOLD** = nacisnąć i przytrzymać

Nr	Przełącznik / przycisk	Funkcja	Sposób użycia
(23)	SETUP	→ Ustawianie konfiguracji – S. 12	Pozycja przełącznika (2.1 / 5.1)
(24)	BASS PERFORMANCE	→ Ustawianie charakterystyki basów – S. 23	●
(25)	AUTO ON	→ Auto-On – S. 17	●
(34)	RESET	→ Przywracanie ustawień fabrycznych – S. 27	<b>HOLD</b>

Nr	Przylącze	Funkcja
(26)	SPEAKER OUT	→ Podłączanie głośników satelitarnych – S. 11
(27)	HDMI IN	→ Podłączenie dekodera telewizji satelitarnej, odtwarzacza Blu-Ray, konsoli do gier – S. 13
(28)	HDMI TV	→ Podłączenie telewizora (TV) – S. 12
(29)	USB	→ Podłączenie komputera PC – S. 14
(30)	OPTICAL IN	→ Podłączenie telewizora (TV) – S. 12
(31)	AUX IN LEFT/RIGHT	→ Podłączanie zestawu stereo – S. 14 / → Podłączenie telewizora (TV) – S. 12
(32)	5.1 IN CENTER/SUB	
(33)	5.1 IN REAR L/R	







# Pilot zdalnego sterowania

## 🔌 (35) Zasilanie/tryb gotowości → S.17

 Tryb gotowości

## ☀️ (36) Jasność wyświetlacza → S.20

 wyl.  
 niska jasność  
 średnia jasność  
 najwyższa jasność

## 🔊 (37) Wyciszenie → S.20

 Włączyć/wyłączyć wyciszenie.  
 Wyciszenie aktywne

## SUB +/- (38) Poziom głośności subwoofera → S.21

Zmniejszenie / zwiększenie poziomu głośności subwoofera (zakres od -10 dB do +10 dB).  
 -10 dB  +10 dB

## +/- (39) Zwiększenie / Zmniejszenie głośności → S.19.

W trybie regulacji barwy dźwięku (TONE → S.22) i w trybie poziomu głośności kanału (LEVEL → S.22) zwiększyć/zmniejszyć wartość ustawienia.  
 0  64

## ⏸️ (40) Play / Pause & Zatwierdź → S.19.

W trybie regulacji barwy dźwięku (TONE → S.22) i w trybie poziomu głośności kanału (LEVEL → S.22) zatwierdzić wybór i zamknąć tryb.



## ⏮️/⏭️ (41) Poprzedni / Następny

Przełączanie do poprzedniego/następnego utworu podczas odtwarzania przez Bluetooth → S.19.

W trybie regulacji barwy dźwięku (TONE → S.22) i w trybie poziomu głośności kanału (LEVEL → S.22) zmieniać ustawiany zakres częstotliwości / kanały.



## UPMIX (42) Funkcja Upmix

Zmiana opcji odtwarzania dźwięku stereo (dostępna tylko w konfiguracji 5.1). → S.21

 Dolby ProLogic II  
 Teufel Uplink  
 Stereo na wszystkich kanałach  
 Wyl.







## TONE (43) Tryb regulacji tonów

Uruchomić tryb regulacji tonów. → S.22  
 Zmienić regulowany zakres częstotliwości za pomocą ⏮️/⏭️ (41).

 Bass  
 Mid  
 Treble

## LEVEL (44) Tryb poziomu kanału

Uruchomić tryb poziomu kanału. → S.22  
 Ustawić głośność podłączonych głośników, aby uzyskać optymalny dźwięk przestrzenny (nacisnąć krótko w celu ustawienia z dźwiękiem testowym). Zmiana ustawianego głośnika (kanału) za pomocą ⏮️/⏭️ (41).

 Left Front (2.1/5.1)  
 Center (5.1)  
 Right Front (2.1/5.1)  
 Right Rear (5.1)  
 Left Rear (5.1)  
 Subwoofer (2.1/5.1)

## 📶 (45) Bluetooth® → S.14

Odtwarzanie z bezprzewodowego urządzenia Bluetooth®.

**Nacisnąć (1x):** Przejdź do Bluetooth®.  
**Nacisnąć i przytrzymać (1,5 sek.):** Włączyć parowanie.  
**Nacisnąć i przytrzymać (4 sek.):** Zresetować wszystkie ustawienia Bluetooth®.

## TV (46) Przycisk źródła TV

Odtwarzanie z urządzenia źródłowego TV podłączonego do HDMI TV (28). → S.18

## HDMI (46) Przycisk źródła HDMI IN

Odtwarzanie z urządzenia źródłowego HDMI podłączonego HDMI IN (27). → S.18 Ścieżki wideo są kierowane do telewizora HDMI TV (28).

## OPT (47) Przycisk źródła OPTICAL IN

Odtwarzanie z urządzenia źródłowego podłączonego do OPTICAL IN (30). → S.18  
 Format dźwięku odtwarzanej zawartości dla TV / HDMI / OPT:

 PCM  
 Dolby Audio  
 niemożliwe (np. DTS)

## AUX (48) Przycisk źródła AUX IN

Odtwarzanie z analogowego urządzenia źródłowego podłączonego do AUX IN (31). → S.18

## USB (49) Przycisk źródła USB





Odtwarzanie z cyfrowego urządzenia źródłowego (np. komputera) podłączonego do portu USB (29). → S.18

## 🔊 (50) Dynamore® → S.20

Aktywowanie / dezaktywowanie Dynamore®

## MOVIE GAME VOICE+ NIGHT MUSIC (51) Tryby dźwięku → S.24

Ustawić żądany tryb dźwięku.

 MOVIE  
 GAME  
 VOICE+  
 NIGHT  
 MUSIC

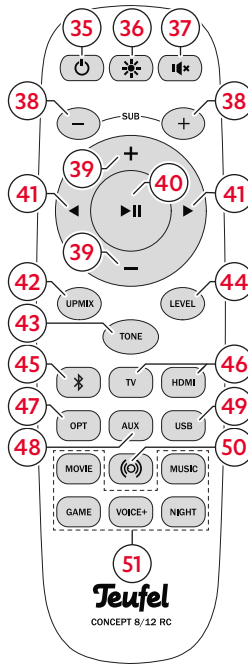

Przegląd funkcji pilota zdalnego sterowania

# Uruchomienie

## Rozstawienie

### UWAGA

#### Straty materialne spowodowane nieprawidłowym rozstawieniem!

Gdy głośnik zmienia temperaturę z zimnej na ciepłą - np. po transporcie - wewnątrz może dojść do kondensacji pary wodnej.

- ▶ Odczekać co najmniej 2 godziny przed podłączeniem i uruchomieniem głośnika, jeśli w jego wnętrzu mogło dojść do kondensacji pary wodnej.

1. Ostrożnie przenieś głośniki na miejsce posadawienia.
2. Należy ustawiać głośnik tylko na stabilnym i równym podłożu.
  - ▶ Zwrócić uwagę na stabilne ustawienie głośnika, aby uniknąć wibracji.
  - ▶ Nie ustawiać na głośniku żadnych przedmiotów.
3. Rozstaw głośniki satelitarne.
  - *Podłączenie głośników satelitarnych – S. 11*
  - ▶ Przestrzegaj odpowiednich instrukcji obsługi.

- ✔ **Głośniki zostały posadawione.**

#### Wskazówki dotyczące miejsca posadawienia

- Suche, pozbawione kurzu otoczenie.
- Nie stawiać w pobliżu źródeł ciepła i w bezpośrednio nasłonecznionym miejscu.

- Kable połączeniowe nie mogą stwarzać ryzyka potknięcia.
- Głośniki satelitarne powinny być posadawione lub przymocowane na ścianie w równej odległości po lewej/prawej stronie osoby słuchającej.
- Lokalizację subwoofera można wybrać niezależnie od głośników satelitarnych.
- Nie ustawiać subwoofera w rogu pomieszczenia, w przeciwnym razie istnieje ryzyko niekontrolowanych skoków częstotliwości.

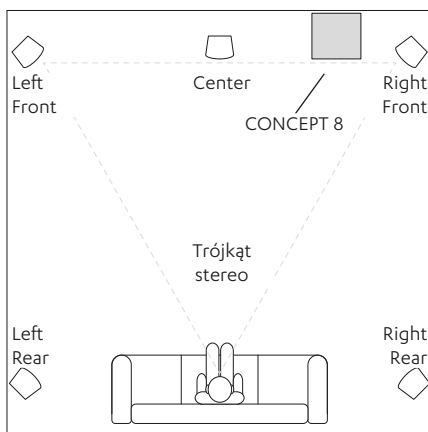

Rozstawienie w części mieszkalnej

#### Rozstawienie jako system dźwiękowy PC

W przypadku korzystania jako system dźwiękowy PC, warto skoncentrować się na nagłośnieniu stanowiska pracy przy komputerze PC - tj. w obszarze, w którym znajduje się ekran i osoba słuchająca.

- ▶ Ustaw głośniki w obrębie szarych obszarów.

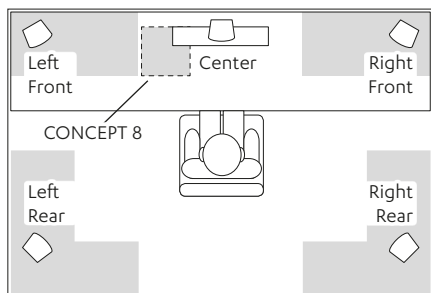

Rozstawienie jako system dźwiękowy PC

## Podłączanie głośników satelitarnych

### **i** WSKAZÓWKA

Najpierw umieść głośniki satelitarne i subwoofer w żądanej pozycji i zaplanuj poprowadzenie wszystkich przewodów. Kable głośnikowe (4) przytnij na wymagane długości dopiero wtedy, gdy wszystkie elementy systemu będą stały na docelowym miejscu.

### **i** WSKAZÓWKA

Podczas podłączania głośników należy upewnić się, że biegunowość jest prawidłowa: Zawsze podłączać zaciski tego samego koloru, w przeciwnym razie pogorszy się jakość dźwięku.

1. Poprowadź kable głośnikowe od subwoofera do każdego głośnika satelitarnego.
  - ▶ 2 głośniki satelitarne do 2.1 konfiguracji;
  - 5 głośników satelitarnych do konfiguracji 5.1.

2. Rozdzielić kabel głośnikowy na obu końcach na długości ok. 30 mm i ściągnąć ok. 10 mm izolacji z każdego końca.

- ▶ Skręcić odizolowane końcówki kabli tak, aby żaden drut nie wystawał.

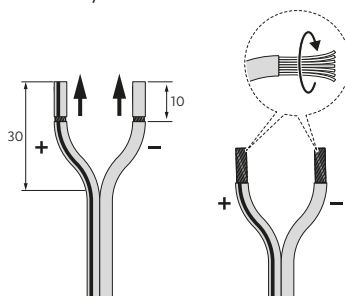

Przygotowanie kabla głośnikowego

3. Nacisnąć dźwignenkę zacisku przyłączeniowego w dół i włożyć odizolowaną końcówkę kabla do otworu. Przy puszczeniu dźwignek następuje zakleszczenie końcówek kabli.

- ▶ Uważać, aby nie zacisnąć izolacji.

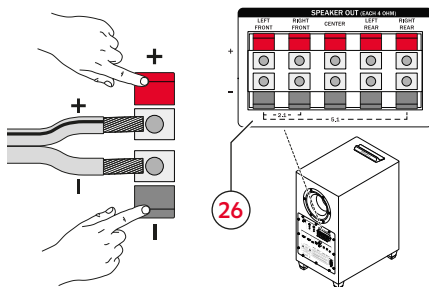

Podłączenie kabla głośnikowego

4. Podłączyć wszystkie kable do przyłącza **SPEAKER OUT (26)** jak opisano.
  - ▶ Zwrócić uwagę na oznaczenia odpowiednich funkcji głośników (LEFT FRONT, RIGHT FRONT, CENTER, LEFT REAR, RIGHT REAR).
5. Końcówki kabli głośnikowych z drugiej strony podłączyć do głośników satelitarnych.
  - ▶ Przestrzegaj odpowiednich instrukcji obsługi.
6. Ustawić konfigurację zgodnie z liczbą podłączonych głośników satelitarnych.
  - *Ustawianie konfiguracji – S. 12*

## Ustawianie konfiguracji

### **i** WSKAZÓWKA

Ustawić konfigurację w zależności od zamierzonego zastosowania lub liczby podłączonych głośników satelitarnych.

- ▶ Nastawić przełącznik **SETUP (23)** na 2.1 wzgl. 5.1.

Konfiguracja **2.1:**

2× głośnik satelitarny (2× przód)  
+ 1× subwoofer.

Konfiguracja **5.1:**

5× głośnik satelitarny  
(2× przód, 2× tył, 1× centralny)  
+ 1× subwoofer.

- ✔ **Konfiguracja została ustawiona.**

## Podłączanie odtwarzacza

Do głośnika można podłączyć zewnętrzne odtwarzacze, albo kablem, albo bezprzewodowo przez interfejs Bluetooth®.

### **i** WSKAZÓWKA

Pasujące kable można znaleźć w naszym sklepie internetowym.

### Podłączenie telewizora (TV)

- Podłączenie: HDMI TV **(28)**
- Potrzebny kabel: Kabel HDMI (HDMI 2.0)
- Dzięki funkcji HDMI ARC (Audio Return Channel) dźwięk z telewizora jest przesyłany przez złącze HDMI. W przypadku niektórych telewizorów funkcja ARC musi zostać aktywowana w menu i zazwyczaj tylko jedno złącze HDMI obsługuje funkcję ARC (patrz instrukcja obsługi telewizora). Jeśli telewizor jest wyposażony w gniazdo z obsługą ARC, podłączyć go za jego pośrednictwem do złącza HDMI telewizora za pomocą kabla HDMI z obsługą.

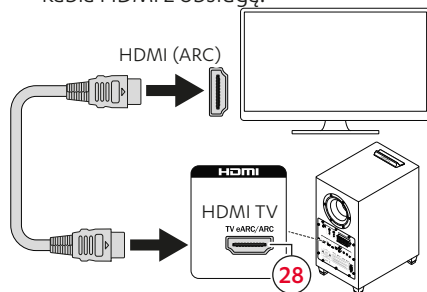

Schemat podłączenia HDMI TV

- Dzięki funkcji HDMI CEC (Consumer Electronics Control) polecenia sterujące są wymieniane między podłączonymi urządzeniami, tj. można centralnie sterować wszystkimi podłączonymi urządzeniami obsługującymi CEC (np. włączanie, tryb gotowości, głośność). Po uruchomieniu urządzenia wszystkie podłączone urządzenia włączają się jednocześnie i automatycznie wyszukują odpowiedni kanał. W idealnym przypadku potrzebny jest tylko jeden pilot zdalnego sterowania.

## **i WSKAZÓWKA**

Jeśli telewizor nie obsługuje funkcji HDMI ARC, użyć alternatywnie - w zależności od wyposażenia - połączenia cyfrowego OPTICAL IN (30) lub połączenia analogowego AUX IN (31), aby podłączyć telewizor do głośnika.

- Podłączenie: OPTICAL IN (30)
- Potrzebny kabel: Kabel optyczny ze złączem TOSLINK

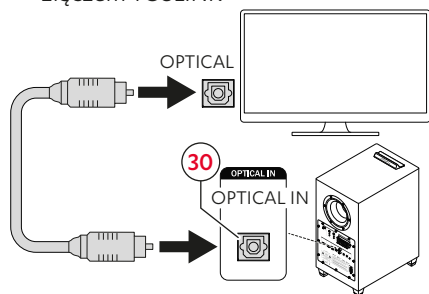

Schemat podłączenia OPTICAL IN

- Podłączenie: AUX IN (31)

- Potrzebne kable: Kabel stereo typu „jack” (3,5 mm) na 2x mono „jack” (Front L/R), stereo typu „jack” (Rear L/R), stereo typu „jack” (Center).
- Prawidłowa konfiguracja telewizora (układ kanałów, zarządzanie basami itp.).

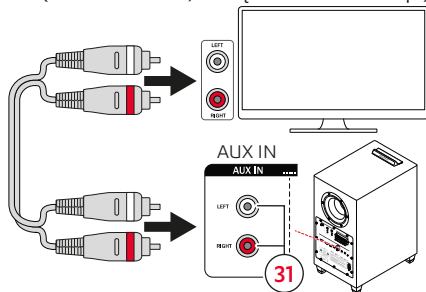

Schemat podłączenia AUX IN LEFT/RIGHT

## **Podłączenie dekodera telewizji satelitarnej, odtwarzacza Blu-Ray, konsoli do gier**

- Podłączenie: HDMI IN (27)
- Potrzebny kabel: Kabel HDMI
- Podłączenie odtwarzacza dźwięku cyfrowego i obrazu. Zewnętrzny odtwarzacz nie trzeba dodatkowo podłączać do telewizora, sygnał wideo z zewnętrznego odtwarzacza jest zapętłany i przekazywany do telewizora kablem HDMI TV.

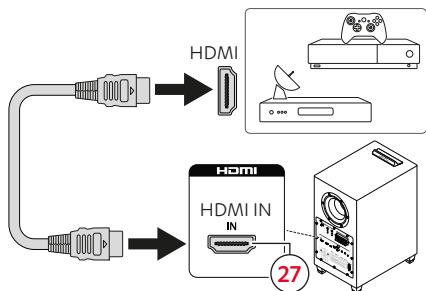

Schemat podłączenia HDMI IN

## Podłączenie komputera PC

- Podłączenie: USB (29)
- Potrzebny kabel: Kabel USB do transmisji danych (USB C).
- Ustawić konfiguracje 2.1 lub 5.1 w ustawieniach systemowych PC; w ustawieniach basów (PC) ustawić wszystkie kanały na „głośnik o pełnym spektrum” lub „Large”, ponieważ, CONCEPT 8 posiada zarządzanie basami.

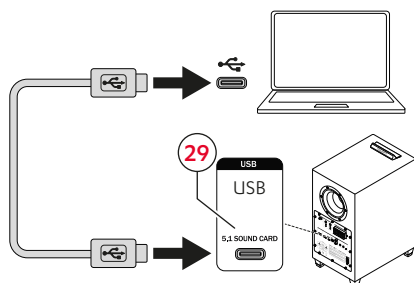

Schemat podłączenia PC

### **i** WSKAZÓWKA

Podczas ustawiania konfiguracji 5.1 w ustawieniach systemowych komputera podłączone głośniki tylne mogą być adresowane / identyfikowane jako głośniki boczne. Nie stanowi to usterki i nie wpływa na użytkowanie/działanie systemu głośników.

## Podłączenie zestawu stereo

- Podłączenie: AUX IN (31) | 5.1 IN CENTER/SUB (32) | 5.1 IN REAR L/R (33)
- Potrzebne kable: Kabel stereo typu „jack” (3,5 mm) na 2× mono „jack” (Front L/R), stereo typu „jack” (Rear L/R), stereo typu „jack” (Center).
- Prawidłowa konfiguracja odtwarzacza (układ kanałów, zarządzanie basami itp.).

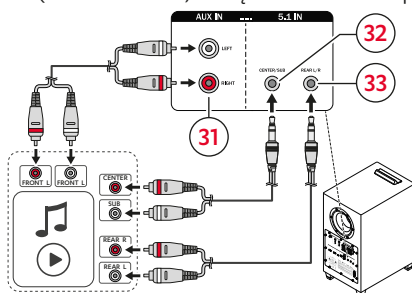

Schemat podłączenie 5.1 IN (CENTER/SUB + REAR L/R)

## Parowanie urządzeń Bluetooth®

Za pomocą Bluetooth® można bezprzewodowo podłączyć kompatybilny odtwarzacz z głośnikiem. Aby ustanowić to połączenie, głośnik i odtwarzacz zewnętrzny muszą najpierw zostać sparowane.

### **i** WSKAZÓWKA

Głośnik przechowuje do 7 źródeł odtwarzania Bluetooth®, które są automatycznie podłączone bez konieczności ponownego parowania (lista Bluetooth®).

1. Włączyć funkcję Bluetooth® w odtwarzaczu.

- Dotknąć przycisk dotykowy **⌘ (15)** na panelu obsługowym lub nacisnąć przycisk **⌘ (45)** na pilocie zdalnego sterowania, aby wyłączyć funkcję Bluetooth® w głośniku.

**Bluetooth® jest ustawiony jako źródło. Głośnik automatycznie wyszukuje wcześniej sparowanych urządzeń (lista Bluetooth®). Jeśli głośnik wykryje takie urządzenie w pobliżu, automatycznie spróbuje nawiązać z nim połączenie.**

- Dotknąć i przytrzymać 1,5 sekundy przycisk dotykowy **⌘ (15)** na panelu obsługowym lub nacisnąć i przytrzymać przycisk **⌘ (45)** na pilocie zdalnego sterowania.

Dioda LED **(6)** miga na niebiesko.

Wskaźnik LED	Znaczenie
	Parowanie Bluetooth®

**Tryb parowania Bluetooth® jest włączony.**

- Źródło odtwarzania wyszukuje urządzeń Bluetooth® znajdujących się w zasięgu.

▶ Przestrzegać instrukcji obsługi odtwarzacza.

- Na liście urządzeń Bluetooth® wybrać głośnik „TEUFEL CONCEPT 8”.

Dioda LED **(6)** świeci na biało.

Wskaźnik LED	Znaczenie
	Połączone urządzenie Bluetooth®

**Parowanie zostało zakończone, urządzenie Bluetooth® i głośnik są połączone.**

▶ Użyj głośnika jako urządzenia wyjściowego.

Sterowanie odbywa się za pośrednictwem urządzenia Bluetooth®, głośność jest synchronizowana.

▶ Aby się rozłączyć, wyłączyć funkcję Bluetooth® w odtwarzaczu lub zmienić źródło odtwarzania.

**Połączenie Bluetooth® zostaje rozłączone.**

▶ Aby skasować listę Bluetooth® głośnika, dotknąć i przytrzymać przez 4 sekundy przycisk dotykowy **⌘ (15)** na panelu obsługowym lub nacisnąć i przytrzymać przycisk **⌘ (45)** na pilocie zdalnego sterowania.

Dioda LED **(6)** miga na biało.

Wskaźnik LED	Znaczenie
	Kasowanie listy Bluetooth®

**Lista Bluetooth® zostaje wykasowana.**

## Przyłącze elektryczne

### UWAGA

#### Straty materialne wskutek potknięcia!

O nieprawidłowo ułożony przewód sieciowy można się potknąć i ewentualnie ściągnąć głośnik, wskutek czego upadnie on na ziemię i ulegnie uszkodzeniu.

- ▶ Należy układać przewód sieciowy w taki sposób, aby ludzie i zwierzęta nie mogli się o niego potknąć.

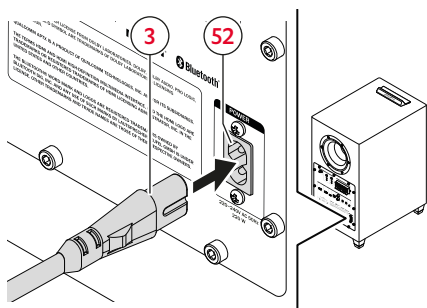

Przyłącze sieciowe

1. Podłączyć kabel sieciowy (3) do przyłącza zasilania (52) głośnika.
  2. Podłączyć przewód sieciowy (3) do gniazdka elektrycznego.
- Dioda LED (9) świeci się na czerwono.

Wskaźnik LED	Znaczenie
	Tryb gotowości

- ✔ Głośnik jest podłączony i znajduje się w trybie gotowości.



# Obsługa

## Włączanie i wyłączenie

### **i WSKAZÓWKA**

Gdy głośnik jest podłączony do zasilania, ale nie jest włączony, znajduje się w trybie gotowości.







### Włączenie głośnika

- ▶ Aby włączyć dotknąć przycisk dotykowy **(14)** na panelu obsługowym lub przycisk nacisnąć przycisk **(35)** na pilocie zdalnego sterowania.

lub

- ▶ Aby włączyć i ustawić źródło odtwarzania w tym samym czasie, dotknąć odpowiedni przycisk dotykowy **(15)–(20)** na panelu obsługowym lub nacisnąć odpowiedni przycisk Source **(45)–(49)** na pilocie zdalnego sterowania.

Po zakończeniu powitalnej animacji świecąca dioda LED **(6)–(11)** pokazuje aktywny odtwarzacz.

Wskaźnik LED	Odtwarzacz (Source)
	Bluetooth®
	TV
	HDMI
	OPT
	AUX
	USB

- Głośnik jest włączony.**

### Wyłączanie głośnika

- ▶ Dotknąć przycisk dotykowy **(14)** na panelu obsługowym lub nacisnąć przycisk **(35)** na pilocie zdalnego sterowania.

Dioda LED **(9)** świeci się na czerwono.

Wskaźnik LED	Znaczenie
	Tryb gotowości

- Głośnik znajduje się w trybie gotowości.**

### Auto-Standby

Po 10 minutach bez sygnału wejściowego głośnik automatycznie przełącza się w tryb czuwania.

### Auto-On

Jeśli funkcja „Auto-On” jest aktywna, głośnik włącza się automatycznie w trybie czuwania, gdy rozpocznie się odtwarzanie z podłączonego odtwarzacza.

Podświetlona dioda LED „ON” lub „OFF” wskazuje, czy funkcja „Auto-On” jest włączona (ON) lub wyłączona (OFF).

- ▶ Nacisnąć przycisk **AUTO ON (25)** z tyłu głośnika, aby zmienić ustawienie.
- Funkcja „Auto-On” jest włączona/ wyłączona.**

Ponadto można ustawić czułość funkcji „Auto-On”, wzgl. to, jak silny musi być sygnał, aby głośnik włączył się automatycznie.

- Low (niska czułość):  
Wymagany silny sygnał.
- Middle (średnia czułość): Wymagany sygnał o średniej głośności
- High (wysoka czułość):  
Wymagany słaby sygnał.

- ▶ W celu zmiany czułości naciśnąć i przytrzymać przez 1,5 sekundy przycisk **AUTO ON (25)**.

Dioda LED „ON” nad przyciskiem wskazuje ustawioną czułość.

Low: Dioda LED „ON” miga 1x,

Middle: Dioda LED „ON” miga 2x,

High: Dioda LED „ON” miga 3x.

## Ustawianie / zmiana źródła odtwarzania (Source)

- ▶ Aby ustawić źródło odtwarzania, dotknąć odpowiedni przycisk dotykowy **(15)–(20)** na panelu obsługowym lub naciśnąć odpowiedni przycisk Source **(45)–(49)** na pilocie zdalnego sterowania.

Świecąca dioda LED **(6)–(11)** wskazuje wybrany odtwarzacz.

Wskaźnik LED	Odtwarzacz (Source)
	Bluetooth®
	TV
	HDMI
	OPT
	AUX
	USB

- ✓ **Odtwarzacz źródłowy jest ustawiony jako źródło (Source).**

### **i WSKAZÓWKA**

W przypadku telewizorów, odtwarzaczy HDMI i OPT format dźwięku odtwarzanej zawartości jest również wyświetlany za pomocą kolorów.

Wskaźnik LED	Format dźwięku
	PCM
	Dolby Audio
	niemożliwe (np. DTS)

### **i WSKAZÓWKA**

Jeśli powiązana dioda LED miga na pomarańczowo (odtwarzanie nie jest możliwe), zmienić format sygnału na Dolby Audio lub PCM.

## Odtwarzanie

- ▶ Rozpocznij odtwarzanie przez ustawione źródło odtwarzania.

### Przerywanie i wznowianie odtwarzania

- ▶ Nacisnąć przycisk **▶|| (40)** na pilocie zdalnego sterowania.

Odtwarzanie jest wstrzymywane.

- ▶ Ponownie nacisnąć przycisk **▶|| (40)** na pilocie zdalnego sterowania.

Odtwarzanie jest kontynuowane.

### Odtwarzanie poprzedniego utworu

- ▶ Nacisnąć przycisk **◀ (41)** na pilocie zdalnego sterowania.

Bieżący utwór zostaje odtworzony od początku.

- ▶ Nacisnąć przycisk **◀ (41)** na pilocie zdalnego sterowania 2x.

Zostaje odtworzony poprzedni utwór.

### Odtwarzanie następnego utworu

- ▶ Nacisnąć przycisk **▶ (41)** na pilocie zdalnego sterowania.

Zostaje odtworzony następny utwór.

## Regulacja głośności

### WSKAZÓWKA

Również głośność ustawiona w podłączonym źródle dźwięku ma wpływ na głośność w głośniku.

### Zmniejszenie / zwiększenie głośności

- ▶ Dotknąć przycisk dotykowy **— (21)** na panelu obsługowym lub nacisnąć przycisk **— (39)** na pilocie zdalnego sterowania.
  - ▶ Naciśnięcie i przytrzymanie przycisku dotykowego / przycisku powoduje stopniową (szybszą) zmianę.

Głośność zmniejsza się.

Wskaźnik LED	Znaczenie
	Redukcja głośności

- ▶ Dotknąć przycisk dotykowy **+** (22) na panelu obsługowym lub nacisnąć przycisk **+** (39) na pilocie zdalnego sterowania.
  - ▶ Naciśnięcie i przytrzymanie przycisku dotykowego / przycisku powoduje stopniową (szybszą) zmianę.

Głośność zwiększa się.

Wskaźnik LED	Znaczenie
	Zwiększenie głośności

## Wyciszenie (MUTE)

- ▶ Nacisnąć przycisk **⏏ (37)** na pilocie zdalnego sterowania.
- ✔ **Wyciszenie jest aktywne (odtworzenie jest wyciszone).**

Wskaźnik LED	Znaczenie
	Wyciszenie aktywne





- ▶ Ponownie nacisnąć przycisk **⏏ (37)** na pilocie zdalnego sterowania.
- ✔ **Wyciszenie jest dezaktywowane (odtworzenie z wcześniej ustawioną głośnością).**

## **i** WSKAZÓWKA

Aby wyłączyć funkcję wyciszenia i stopniowo zwiększać głośność, można również użyć przycisku **+ (22) / (39)** na panelu obsługowym lub na pilocie zdalnego sterowania.

## Ustawianie jasności wyświetlacza

- ▶ Nacisnąć przycisk **\* (36)** na pilocie zdalnego sterowania (w razie konieczności wielokrotnie).  
Jasność diod LED **(5)–(13)** jest krokowo zmniejszana.

Wskaźnik LED	Znaczenie
	najniższa jasność (wył.)
	niska jasność
	średnia jasność
	najwyższa jasność

- ✔ **jasność wskazania jest ustawiona.**

## **i** WSKAZÓWKA

Przy ustawieniu „najniższa jasność (wył.)” wskazanie LED gaśnie całkowicie po kilku sekundach, jeśli z głośnikiem nie jest wykonywana żadna interakcja (np. naciśnięcie przycisku).

## Włączanie i wyłączanie Dynamore®

Dynamore® to technologia opracowana przez Teufel rozszerzająca wirtualnie horyzont stereo, pozwalająca uzyskać imponującą, szeroką przestrzeń dźwięku.

## **i** WSKAZÓWKA

Dynamore® działa najlepiej, gdy głośniki satelitarne znajdują się blisko siebie (np. gdy są skonfigurowane jako system dźwiękowy komputera). Umieszczenie głośników satelitarnych w dużej odległości od siebie może zmniejszyć odczuwalny efekt poszerzenia.

- ▶ Nacisnąć przycisk **(⊕) (50)** na pilocie zdalnego sterowania.  
Diody LED **(5)–(13)** świecą się od wewnątrz do zewnątrz.
- ✔ **Funkcja Dynamore® jest włączona.**

Wskaźnik LED	Znaczenie
	Włączanie funkcji Dynamore®

- ▶ Ponownie nacisnąć przycisk **(⊕) (50)** na pilocie zdalnego sterowania.

Diody LED (5)–(13) świecą się od zewnątrz do wewnątrz.

☑ Funkcja Dynamore® jest wyłączona.

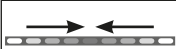
Wskaźnik LED	Znaczenie
	Wyłączanie funkcji Dynamore®

## Włączanie / ustawianie Upmix

Jeśli funkcja Upmix jest włączona, dźwięk stereo (2 kanały) jest odtwarzany z efektem przestrzennym (5.1):

CONCEPT 8 oblicza niezbędne sygnały dla dodatkowych głośników (tylne L/R, centralny) i w ten sposób tworzy pełny dźwięk przestrzenny.

### **i** WSKAZÓWKA

Funkcja upmix może być używana tylko ze źródłami obsługującymi 2 kanały (np. Bluetooth®, 2-kanałowy PCM przez HDMI lub optyczny). Gdy przełącznik **SETUP (23)** jest ustawiony na 2.1, funkcja Upmix jest niedostępna.

1. Nacisnąć przycisk **UPMIX (42)** na pilocie zdalnego sterowania.

Diody LED (6)/(8)/(10)/(12) symbolizują cztery regulowane algorytmy upmix, bieżący wybór miga.

Wskaźnik LED	Algorytm Upmix
	Dolby Pro Logic II
	Teufel Upmix
	Stereo na wszystkich kanałach
	Funkcja Upmix wyłączona (Off)

2. Nacisnąć ponownie przycisk **UPMIX (42)**, aby przejść do następnego algorytmu Upmix.

☑ Algorytm Upmix jest ustawiony.

### **i** WSKAZÓWKA

Jeśli funkcja upmix nie jest dostępna z powodu konfiguracji 2.1, diody LED (5)–(13) wyświetlają specjalną animację (zaświecają się, a następnie gasną).

## Ustawianie poziomu głośności subwoofera



▶ Przyciskami **SUB — / SUB + (38)** na pilocie zdalnego sterowania ustawić poziom głośności subwoofera.

▶ Nacisnąć przycisk **SUB —**.

☑ **Poziom głośności subwoofera zmniejsza się krokowo (kroki 1 dB) (do -10 dB).**

▶ Nacisnąć przycisk **SUB +**.

☑ **Poziom głośności subwoofera zwiększa się krokowo (kroki 1 dB) (do +10 dB).**

Wskaźnik LED	Znaczenie
	0 dB (ustawienie domyślne)
	Zmniejszanie (do -10 dB)
	Zwiększanie (do +10 dB)

## Ustawianie dźwięku

- Nacisnąć przycisk **TONE (43)** na pilocie zdalnego sterowania.  
Diody LED **(5)/(9)/(13)** symbolizują trzy dostępne zakresy częstotliwości (Bass / Mid / Treble), przy czym bieżący wybór miga.

Wskaźnik LED	Zakres częstotliwości
	Bass
	Mid
	Treble

- ✓ Tryb sterowania dźwiękiem jest włączony i można go ustawić.
- Przyciskami **◀/▶ (41)** wybrać ustawiany zakres częstotliwości (Bass / Mid / Treble).
  - Przyciskami **—/+ (39)** na pilocie zdalnego sterowania dokonać ustawienia wybranego zakresu częstotliwości.

▶ Nacisnąć przycisk **—**.

- ✓ Zakres częstotliwości zmniejsza się krokowo (kroki 1 dB) (do -10 dB).

▶ Nacisnąć przycisk **+**.

- ✓ Zakres częstotliwości zwiększa się krokowo (kroki 1 dB) (do +10 dB).

Wskaźnik LED	Znaczenie
	0 dB (ustawienie domyślne)
	Zmniejszanie (do -10 dB)
	Zwiększanie (do +10 dB)

- Nacisnąć przycisk **▶|| (40)** na pilocie zdalnego sterowania.

- ✓ Ustawienie jest zapisane, tryb regulacji dźwięku jest wyłączony.

## Ustawianie poziomu głośności kanału

W trybie poziomu głośności kanału można ustawić poziom głośności dla poszczególnych kanałów (głośników satelitarnych). Celem jest, aby poszczególne kanały były jednakowo głośne w miejscu odsłuchu.

### WSKAZÓWKA

W razie potrzeby ustawić wyższą głośność dla głośników satelitarnych znajdujących się dalej niż dla głośników satelitarnych znajdujących się bliżej.







### WSKAZÓWKA

Aby wyregulować poziom głośności w pozycji odsłuchowej, należy użyć automatycznie aktywowanego generatora szumów i wyregulować głośność dla każdego głośnika na ucho lub alternatywnie użyć miernika SPL.



- Nacisnąć przycisk **LEVEL (44)** na pilocie zdalnego sterowania.

Wybrany kanał wyświetlany jest za pomocą diod LED **(5)-(13)**.

▶ Przyciskami **◀/▶ (41)** zmienić wybrany kanał.

Wskaźnik LED	Kanał
	Left Front (2.1 / 5.1)
	Center (5.1)
	Right Front (2.1 / 5.1)
	Right Rear (5.1)
	Left Rear (5.1)
	Subwoofer (2.1)

- ✓ **Po włączeniu trybu poziomu kanału można regulować głośność wybranego kanału.**
- 2. Przyciskami **— / + (39)** na pilocie zdalnego sterowania ustawić wybrany poziom głośności kanału.
  - ▶ Nacisnąć przycisk **—**.
- ✓ **Poziom głośności kanału zmniejsza się krokowo (kroki 1 dB) (do -10 dB).**
  - ▶ Nacisnąć przycisk **+**.
- ✓ **Poziom głośności kanału zwiększa się krokowo (kroki 1 dB) (do +10 dB).**

Wskaźnik LED	Znaczenie
	0 dB (ustawienie domyślne)
	Zmniejszanie (do -10 dB)
	Zwiększanie (do +10 dB)

- 3. Nacisnąć przycisk **▶ || (40)** na pilocie zdalnego sterowania.
- ✓ **Tryb poziomu głośności kanału jest wyłączony, ostatnie ustawienia zostały zapisane.**

## Ustawianie charakterystyki basów

Charakterystykę basów można dostosować w zależności od odtwarzanej zawartości i osobistych preferencji.

Dostępne są następujące tryby:

- **DEEP:** Pełny zakres częstotliwości z naciskiem na najgłębsze basy.

Nadaje się do odtwarzania filmów i muzyki z bardzo niskimi basami (rap, hip-hop, muzyka organowa itp.) oraz jako standardowe ustawienie dla wszystkich materiałów, jeśli maksymalny poziom subwoofera jest wystarczający do danego zastosowania.

- **LOUD:** Nieznacznie zmniejszony zakres częstotliwości w niskich tonach z naciskiem na wyższe basy.





Nadaje się do odtwarzania muzyki o wysokiej zawartości basu (muzyka pop, techno itp.) lub gdy wyższy osiągalny poziom subwoofera jest ważniejszy niż odtwarzanie najgłębszych basów.

1. Nacisnąć przycisk **BASS PERFORMANCE (24)** z tyłu głośnika 1x raz, aby przejść do trybu zmiany.
  2. Nacisnąć ponownie przycisk **BASS PERFORMANCE (24)**, aby przejść do kolejnych ustawień. Świecąca dioda LED „DEEP” wzgl. „LOUD” wyświetla aktywne ustawienie.
- ✓ **Ustawić Bass-Performance „DEEP” wzgl. „LOUD”.**

## Ustawianie trybu dźwięku

Tryby dźwięku to wstępnie ustawione profile dźwięku, które są zoptymalizowane pod kątem różnych treści lub okoliczności odtwarzania.

- ▶ Aby ustawić tryb dźwięku, naciśnij odpowiedni przycisk dźwięku **(51)** na pilocie zdalnego sterowania.  
Diody LED **(5)/(7)/(9)/(11)/(13)** symbolizują pięć dostępnych trybów dźwięku, przy czym bieżące ustawienie miga.

Wskaźnik LED	Sound-Modus
	MOVIE
	GAME
	VOICE+
	NIGHT
	MUSIC

- ✔ Tryb dźwięku został ustawiony.

Poszczególne tryby dźwięku charakteryzują się następującymi cechami:

- **MOVIE:** Skorygowane basy i dynamika; do odtwarzania filmów i standardowych ustawień z najbardziej neutralnym / zrównoważonym strojeniem.
- **GAME:** Intensywniejsze odczucia z gry; ustawienie do gier.
- **VOICE+:** Poprawiona zrozumiałość mowy zapewniająca wyraźne odtwarzanie głosu.
- **NIGHT:** Zmniejszone basy i dynamika.
- **MUSIC:** Lekkie podbicie tonów niskich i wysokich (lekkie dostrojenie głośności); do odtwarzania muzyki.



# Czyszczenie i pielęgnacja

---

## UWAGA

### Straty materialne spowodowane nieprawidłowym czyszczeniem!

Korzystanie z nieodpowiednich środków czystości może spowodować odbarwienie i zniszczenie powierzchni.

- ▶ Uważać, aby do wnętrza urządzenia nie wniknęła wilgoć.
- ▶ Czyścić głośnik wyłącznie za pomocą suchej i miękkiej szmatki.

1. Usunąć pył i lekkie zabrudzenia suchą szmatką z irchy.
2. Trudne do usunięcia plamy należy zmyć szmatką lekko nawilżoną detergentem.
3. Następnie wytrzeć do sucha mokre plamy suchą i miękką szmatką, nie naciskając.

**Głośnik jest oczyszczony.**

### Wymiana baterii (pilot zdalnego sterowania)

1. Przesunąć w dół klapkę komory na baterie.
2. Wyjąć stare baterie i włożyć nowe baterie takiego samego typu.
3. Zamknąć klapkę komory na baterie.

**Baterie zostały wymienione.**

## Rozwiązywanie problemów

- Przestrzegać następujących wskazówek, aby usunąć ewentualne zakłócenia:

Usterka	Możliwa przyczyna	Sposób usunięcia
Głośnik nie uruchamia się.	Brak podłączenia do sieci.	► Podłącz głośniki. → <i>Przyłącze elektryczne – S. 16</i>
Brak dźwięku.	Za niska głośność.	► Zwiększ głośność. → <i>Regulacja głośności – S. 19</i>
	Za mała głośność w odtwarzaczu.	► Zwiększ głośność w odtwarzaczu (np. smartfonie).
	Głośnik nie jest połączony z odtwarzaczem.	► Połącz głośnik z odtwarzaczem. → <i>Podłączanie odtwarzacza – S. 12</i>
	Nie wybrano źródła odtwarzania.	► Ustawić źródło odtwarzania jako źródło dźwięku. → <i>Ustawianie / zmiana źródła odtwarzania (Source) – S. 18</i>
	Połączenie Bluetooth® jest zakłócone przez inny system radiowy.	► Ustawić głośnik w innym miejscu.
Brak dźwięku przez HDMI IN / HDMI TV / OPTICAL IN.	Nieodpowiedni format wyjścia cyfrowego odtwarzacza.	► Formatem wyjściowym musi być PCM lub Dolby-Digital-Bitstream, nie może być DTS-Bitstream.  ► W menu ustawień odtwarzacza ustaw format wyjścia cyfrowego na „PCM”, jeśli występują problemy z odtwarzaniem w formacie Dolby-Digital-Bitstream.
	Nieprawidłowo podłączone źródło dźwięku (TV).	► CONCEPT 8 musi być podłączony do przyłącza ARC (Audio Return Channel) telewizora i w ustawieniach telewizora musi być aktywna opcja ARC.
Pilot zdalnego sterowania nie działa.	Rozładowane baterie.	► Włożyć nowe baterie. → <i>Wymiana baterii (pilot zdalnego sterowania) – S. 25</i>

Usterka	Możliwa przyczyna	Sposób usunięcia
Nie wszystkie głośniki satelitarne są aktywne.	Zamiast konfiguracji 5.1 ustawiona konfiguracja 2.1.	▶ Przejdź do konfiguracji 5.1 i dopilnować aktywowania funkcji Upmix. → <i>Ustawianie konfiguracji – S. 12</i> → <i>Włączanie / ustawianie Upmix – S. 21</i>
	Nieprawidłowo podłączony kabel głośnikowy.	▶ W trybie poziomu głośności kanału dopilnować, by wszystkie głośniki satelitarne zostały prawidłowo podłączone. Podczas przełączania kanałów na każdym kanale musi być słyszalny „różowy szum”. → <i>Ustawianie poziomu głośności kanału – S. 22</i>
Niektóre głośniki satelitarne są zbyt ciche, inne zbyt głośne.	Głośność poszczególnych głośników nie została zsynchronizowana.	▶ Ustawić głośność poszczególnych głośników. → <i>Ustawianie poziomu głośności kanału – S. 22</i>
Głośnik szumi.	Problemy z zasilaniem elektrycznym.	▶ Podłącz filtr sieciowy do urządzenia.
	Korzystanie z listwy zasilającej	▶ Wymień listwę zasilającą lub podłącz głośniki bezpośrednio do gniazdka ściennego.

## Przywracanie ustawień fabrycznych

### **i** WSKAZÓWKA

Wszystkie ustawienia i dane użytkownika zostają usunięte i przywrócone do wartości fabrycznych.

- ▶ Nacisnąć i przytrzymać przycisk **RESET (34)** z tyłu głośnika, aż diody LED z tyłu zaczną migać.
- ☑ **Ustawienia fabryczne głośnika zostały przywrócone. Wszystkie ustawienia osobiste zostały usunięte.**

## Dane techniczne

Dane ogólne		
Wymiary (szer. x wys. x gł.)	245 mm × 491 mm × 350 mm (365 mm)	
Masa	11,94 kg	
Napięcie sieciowe	220–240 V AC / 50 Hz	
Maks. moc	220 W	
Temperatura robocza	od 0°C do 45°C	
Temperatura składowania	od -20°C do 65°C	
Sieć radiowa	Pasma częstotliwości	Moc nadawcza
Bluetooth®	2400–2483,5 MHz	9,5 mW / 9,8 dBm



Firma Lautsprecher Teufel GmbH deklaruje, że subwoofer CONCEPT 8 spełnia wymagania dyrektywy 2014/53/UE. Pełny tekst deklaracji zgodności UE jest dostępny pod następującym adresem internetowym:

[www.teufel.de/konformitaetserklaerungen](http://www.teufel.de/konformitaetserklaerungen)

[www.teufelaudio.com/declaration-of-conformity](http://www.teufelaudio.com/declaration-of-conformity)



# Teufel

W przypadku pytań, pomysłów lub krytycznych uwag prosimy zwrócić się do naszego serwisu:

## Lautsprecher Teufel GmbH

BIKINI Berlin  
Budapester Straße 44  
10787 Berlin (Niemcy)

[www.teufelaudio.com](http://www.teufelaudio.com)

[www.teufel.de](http://www.teufel.de)

[www.teufel.ch](http://www.teufel.ch)

[www.teufelaudio.at](http://www.teufelaudio.at)

[www.teufelaudio.nl](http://www.teufelaudio.nl)

[www.teufelaudio.be](http://www.teufelaudio.be)

[www.teufelaudio.fr](http://www.teufelaudio.fr)

[www.teufelaudio.pl](http://www.teufelaudio.pl)

[www.teufelaudio.it](http://www.teufelaudio.it)

[www.teufelaudio.es](http://www.teufelaudio.es)

## Telefon:

Niemcy: +49 (0)30 217 84 217

Austria: +43 12 05 22 3

Szwajcaria: +41 43 50 84 08 3

Międzynarodowe: 0800 200 300 40  
(bez opłat)

Faks: +49 (0)30 300 930 930

## Pomoc online:

[www.teufelaudio.com/service](http://www.teufelaudio.com/service)

[www.teufel.de/service](http://www.teufel.de/service)

## Formularz kontaktowy:

[www.teufel.de/kontakt](http://www.teufel.de/kontakt)

## Kontakt:

[www.teufelaudio.com/contact](http://www.teufelaudio.com/contact)

Nie gwarantujemy poprawności danych.  
Zmiany techniczne, literówki i pomyłki  
zastrzeżone.