

Technische Beschreibung und Bedienungsanleitung

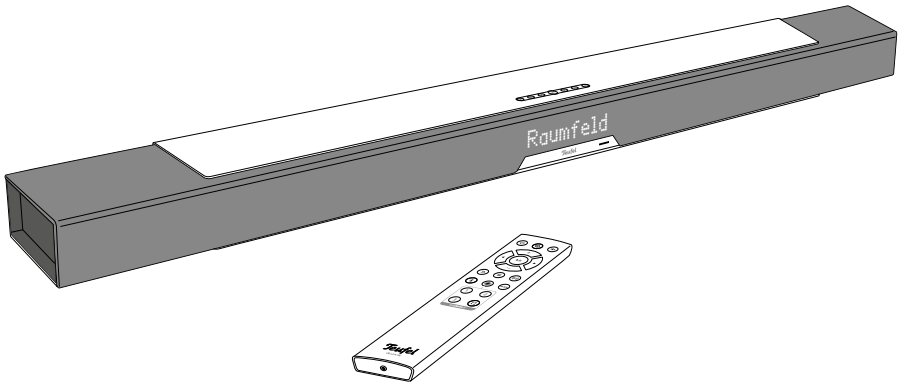

Cinebar LUX

2.1 Soundbar mit Funktechnologie

Teufel

Inhalt

Allgemeine Hinweise und Informationen	3
Zur Kenntnissnahme	3
Warenzeichen	3
Originalverpackung	4
Reklamation	4
Kontakt	4
Zu Ihrer Sicherheit	5
Bestimmungsgemäßer Gebrauch.....	5
Begriffserklärung	5
Sicherheitshinweise.....	6
Symbolerklärungen.....	9
Übersicht	10
Auspacken	10
Lieferumfang	10
Lieferung prüfen.....	10
Bedienelemente und Anschlüsse	11
Fernbedienung	13
Batterien einlegen/wechseln.....	14
Aufstellen/Wandmontage	15
Aufstellungsort.....	15
Hinweise zum Aufstellungsort.....	15
Wandmontage	15
Anschließen	17
TV-Gerät.....	18
HDMI-Quelle	18
Optisch-digitale Quelle	18
Analoge Quelle.....	19
Subwoofer.....	19
Netzwerk.....	19
USB	19
Hintere Lautsprecher.....	20
Stromversorgung.....	20
Bedienung	21
Ein- und Ausschalten	21
Quelle wählen	21
Lautstärke einstellen.....	22
Lautstärke der optionalen Lautsprecher regeln.....	22
Mute (Stumm schalten)	22
Klang einstellen.....	22
Equalizer	23
Stereo-Verbreiterung.....	23
Dolby Audio und -Mode.....	23
Menü	24
Menü „Sound“	25
Menü „Speaker“	25
Menü „System“	27
Spotify	28
Raumfeld einrichten	29
Bluetooth®-Betrieb	30
Bluetooth®-Optionen.....	30
Koppeln und Verbinden (Pairing).....	30
Wiedergabe.....	31
Abbruch der Verbindung	31
Verbindung beenden.....	31
Software-Update	32
Neue Software automatisch installieren.....	32
Update ohne Internet-Verbindung installieren.....	32
Reinigung und Pflege	33
Hilfe bei Störungen	34
Technische Daten	36
Konformitätserklärung	37
Entsorgung	37

Allgemeine Hinweise und Informationen

Zur Kenntnisnahme

Die Informationen in diesem Dokument können sich ohne vorherige Ankündigung ändern und stellen keinerlei Verpflichtung seitens der Lautsprecher Teufel GmbH dar.

Ohne vorherige schriftliche Genehmigung der Lautsprecher Teufel GmbH darf kein Teil dieser Bedienungsanleitung vervielfältigt, in irgendeiner Form oder auf irgendeine Weise elektronisch, mechanisch, durch Fotokopien oder durch Aufzeichnungen übertragen werden.

© Lautsprecher Teufel GmbH
Version 2.3 März 2026

Warenzeichen

® Alle Warenzeichen sind Eigentum ihrer jeweiligen Eigner.

 **Bluetooth**® Die Bluetooth® Wortmarke und das Bluetooth® Symbol sind eingetragene Warenzeichen der Bluetooth SIG, Inc. und jegliche Verwendung durch Lautsprecher Teufel ist lizenziert.

Die Spotify Software unterliegt Drittlizenzen, die hier aufgeführt werden:
www.spotify.com/connect/third-party-licenses



In Lizenz von Dolby Laboratories gefertigt. Dolby, Dolby Audio, Pro Logic und das Doppel-D-Symbol sind Warenzeichen von Dolby Laboratories.



Die DTS-Patente finden Sie unter <http://patents.dts.com>. Hergestellt unter Lizenz von DTS Licensing Limited. DTS, das Symbol sowie DTS und das Symbol zusammen sind eingetragene Warenzeichen und DTS Digital Surround ist ein Warenzeichen von DTS, Inc. © DTS, Inc. Alle Rechte vorbehalten.



Die Begriffe HDMI und High-Definition Multimedia Interface, und das HDMI-Logo sind Warenzeichen oder registrierte Warenzeichen von HDMI Licensing Administrator, Inc. in den USA und anderen Ländern.

Originalverpackung

Falls Sie das Rückgaberecht in Anspruch nehmen wollen, müssen wir Sie bitten, die Verpackung unbedingt aufzubewahren. Wir können den Artikel nur mit ORIGINALVERPA-CKUNG zurücknehmen.

Leerkartons sind nicht erhältlich!

Reklamation

Im Falle einer Reklamation benötigen wir zur Bearbeitung unbedingt folgende Angaben:

1. Rechnungs-Nummer

Zu finden auf dem Kaufbeleg (der dem Produkt beiliegt) oder der Auftragsbestätigung, die Sie als PDF-Dokument erhalten haben, z. B. 4322543

2. Serien-Nummer bzw. Los-Nummer

Zu finden auf der Rückseite des Gerätes, z. B. Serien-Nr.: KB20240129A-123.

Vielen Dank für Ihre Unterstützung!

Kontakt

Bei Fragen, Anregungen oder Kritik wenden Sie sich bitte an unseren Service:

Lautsprecher Teufel GmbH

BIKINI Berlin

Budapester Straße 44

10787 Berlin (Germany)

Telefon:

Deutschland: +49 (0)30 217 84 217

Österreich: +43 12 05 22 3

Schweiz: +41 43 50 84 08 3

Telefax: +49 (0)30 / 300 930 930

Online-Support:

www.teufel.de/service

Kontaktformular:

www.teufel.de/kontakt



Bevor Sie den Artikel in Betrieb nehmen, lesen Sie bitte zuerst die Sicherheits-hinweise und die Bedienungsanleitung aufmerksam durch. Nur so können Sie alle Funktionen sicher und zuverlässig nutzen. Heben Sie die Bedienungsanleitung gut auf und übergeben Sie sie auch an einen möglichen Nachbesitzer.

HINWEIS

Prüfen Sie, ob die Lieferung vollständig und unbeschädigt ist. Bei Schäden, den Artikel nicht in Betrieb nehmen, sondern unseren Service kontaktieren.

Zu Ihrer Sicherheit

Bestimmungsgemäßer Gebrauch

Der Lautsprecher dient zur Wiedergabe von Musik und Sprache von einem externen Zuspeler.

Verwenden Sie den Lautsprecher ausschließlich wie in dieser Bedienungsanleitung beschrieben. Jede andere Verwendung gilt als nicht bestimmungsgemäß und kann zu Sach- oder sogar zu Personenschäden führen.

Der Hersteller übernimmt keine Haftung für Schäden, die durch nicht bestimmungsgemäßen Gebrauch entstanden sind.

Der Lautsprecher ist zum Einsatz im privaten Bereich bestimmt.

Begriffserklärung

Folgende Signalbegriffe finden Sie in dieser Anleitung:

WARNUNG

Dieser Signalbegriff bezeichnet eine Gefährdung mit einem mittleren Risikograd, die, wenn sie nicht vermieden wird eine schwere Verletzung zur Folge haben kann.

VORSICHT

Dieser Signalbegriff bezeichnet eine Gefährdung mit einem niedrigen Risikograd, die, wenn sie nicht vermieden wird, eine geringfügige oder mäßige Verletzung zur Folge haben kann.

HINWEIS

Dieser Signalbegriff warnt vor möglichen Schäden.

Sicherheitshinweise

In diesem Kapitel finden Sie allgemeine Sicherheitshinweise, die Sie zu Ihrem eigenen Schutz und dem Schutz dritter stets beachten sollten. Beachten Sie zusätzlich die Warnhinweise in den einzelnen Kapiteln in dieser Bedienungsanleitung.

WARNUNG

Das Berühren von spannungsführenden Teilen kann zu schweren Verletzungen oder zum Tod führen.

- Achten Sie beim darauf, dass die richtige Spannung anliegt. Nähere Informationen hierzu finden Sie auf dem Typenschild.
- Prüfen Sie das Gerät regelmäßig auf Schäden. Ziehen Sie sofort den Netzstecker und betreiben Sie das Gerät nicht, wenn dessen Gehäuse, das Netzteil oder Netzkabel defekt ist oder andere sichtbare Schäden aufweist.
- Die Trennung vom Netz erfolgt bei diesem Gerät durch Ziehen des Netzsteckers. Sorgen Sie deshalb dafür, dass der Netzstecker jederzeit gut zugänglich ist.
- Wenn das Gerät Rauch entwickelt, verbrannt riecht oder ungewöhnliche Geräusche von sich gibt, trennen Sie es sofort vom Netz, und nehmen Sie es nicht mehr in Betrieb.
- Öffnen Sie niemals das Gehäuse des Geräts. Die Instandsetzung des Geräts

darf nur von einem autorisierten Fachbetrieb vorgenommen werden. Dabei dürfen ausschließlich Teile verwendet werden, die den ursprünglichen Gerätedaten entsprechen.

- Verwenden Sie ausschließlich die durch den Hersteller spezifizierten Zubehörprodukte.
- Verwenden Sie das Gerät nur in Innenräumen.
- Betreiben Sie das Gerät nicht in Feuchträumen, und schützen Sie es vor Tropf- und Spritzwasser. Achten Sie auch darauf, dass keine Vasen oder andere mit Flüssigkeit gefüllten Gefäße auf dem Gerät oder in dessen Nähe stehen, damit keine Flüssigkeit in das Gehäuse gelangt. Falls doch Wasser oder andere Fremdkörper eingedrungen sind, ziehen Sie sofort den Netzstecker und nehmen Sie ggf. vorhandene Batterien heraus. Schicken Sie das Gerät dann an unsere Serviceadresse ein.
- Nehmen Sie niemals Änderungen an dem Gerät vor. Nicht autorisierte Eingriffe können Einfluss auf Sicherheit und Funktion haben.
- Fassen Sie den Netzstecker niemals mit feuchten Händen an.

WARNUNG

Ein mangelhafter Aufstellungsort kann Verletzungen und Schäden verursachen.

- Verwenden Sie das Gerät nicht unbefestigt in Fahrzeugen, an

labilen Standorten, auf wackeligen Stativen oder Möbeln, an unterdimensionierten Halterungen etc. Der Lautsprecher könnte um- oder herunterfallen und Personenschäden verursachen oder selbst beschädigt werden.

- Stellen Sie das Gerät so auf, dass es nicht unbeabsichtigt umgestoßen werden kann und die Kabel keine Stolperfallen bilden.
- Stellen Sie das Gerät und das Netzteil nicht in der Nähe von Wärmequellen auf (z. B. Heizkörper, Öfen, sonstige wärmespendende Geräte, wie Verstärker etc.).
- Benutzen Sie das Gerät nicht in explosionsgefährdeter Umgebung.
- Nutzen Sie die Funk-Funktion (Bluetooth®, Funk-Subwoofer) nur an Orten, an denen drahtlose Funkübertragung gestattet ist.

WARNUNG

Kinder können sich beim Spielen in der Verpackungsfolie verfangen und darin ersticken.

- Lassen Sie Kinder nicht mit dem Gerät und den Verpackungsfolien spielen. Es besteht Erstickungsgefahr.
- Lassen Sie Kinder niemals unbeaufsichtigt elektrische Geräte benutzen.

WARNUNG

Wenn eine zum Artikel gehörende Batterie verschluckt wird, kann dies zu schweren innerlichen Verletzungen und sogar zum Tode führen.

- Bewahren Sie sowohl neue als auch gebrauchte Batterien für Kinder unzugänglich auf.
- Wenn sich das Batteriefach nicht mehr sicher verschließen lässt, verwenden Sie die Fernbedienung nicht mehr und bewahren Sie sie für Kinder unzugänglich auf.
- Wenn Sie vermuten, dass eine Batterie verschluckt oder auf andere Weise inkorporiert wurde, suchen Sie umgehend einen Arzt auf.

VORSICHT

Ausgelaufene Batteriesäure kann zu Verätzungen führen.

- Vermeiden Sie den Kontakt von Batteriesäure mit Haut, Augen und Schleimhäuten. Spülen Sie bei Kontakt mit der Säure die betroffenen Stellen sofort mit reichlich klarem Wasser und suchen Sie ggf. einen Arzt auf.

VORSICHT

Batterien (insbesondere Lithiumbatterien) können bei unsachgemäßem Umgang explodieren.

- Versuchen Sie niemals, Batterien zu laden.
- Setzen Sie nur Batterien desselben oder gleichwertigen Typs ein.
- Batterien und Akkus dürfen Sie nicht erhitzen, kurzschließen oder durch Verbrennen beseitigen.
- Setzen Sie Batterien und Akkus nicht der direkten Sonne aus.

VORSICHT

Dauerhaftes Hören mit hoher Lautstärke kann zu Gehörschäden führen.

Beugen Sie Gesundheitsschäden vor und vermeiden Sie das Hören bei großem Lautstärkepegel über lange Zeiträume.

- Halten Sie bei hohen Lautstärken immer einen gewissen Abstand zum Gerät und nie Ihre Ohren direkt an den Lautsprecher.
- Wenn Ihr Verstärker auf volle Lautstärke eingestellt ist, kann ein sehr hoher Schalldruck entstehen. Neben organischen Schäden können dadurch auch psychologische Folgen auftreten. Besonders gefährdet sind Kinder und Haustiere. Stellen Sie die Lautstärke Ihres Signalquellengeräts vor dem Einschalten auf einen niedrigen Pegel ein.

VORSICHT

Dieses Produkt enthält magnetisches Material.

- Erkundigen Sie sich ggf. bei Ihrem Arzt nach Auswirkungen auf Implantate wie Herzschrittmacher oder Defibrillatoren.

VORSICHT

Unsachgemäßer Umgang mit dem Gerät kann zu Beschädigung oder zum Brand führen.



- Stellen Sie keine offenen Brandquellen wie brennende Kerzen oder Ähnliches auf das Gerät.
- Sorgen Sie für ausreichende Lüftung.
- Setzen Sie das Gerät nicht der direkten Sonne aus.
- Verwenden Sie das Gerät nur in Innenräumen.
- Betreiben Sie das Gerät nicht in Feuchträumen, und schützen Sie es vor Tropf- und Spritzwasser. Achten Sie auch darauf, dass keine Vasen oder andere mit Flüssigkeit gefüllten Gefäße auf dem Gerät oder in dessen Nähe stehen, damit keine Flüssigkeit in das Gehäuse gelangt.

VORSICHT

Die Resonanzdämpfer können zu Verfärbungen auf empfindlichen Flächen führen.

- Auf Parket, lackiertem Holz und ähnlichen Oberflächen sollten Sie Filzgleiter unter die Gummifüße des Geräts kleben oder eine Decke darunter legen. So vermeiden Sie langfristig Verfärbungen des Untergrunds.

Symbolerklärungen

	Schutzklasse II Doppelte Isolierung
	Nur in Innenräumen verwenden
	Stromschlaggefahr – Gehäuse nicht öffnen. Vor dem Sicherheits- wechsel Netzkabel entfernen.

Übersicht

Auspacken

- Öffnen Sie vorsichtig den Karton und heben Sie das Gerät behutsam aus dem Karton.

⚠ VORSICHT

Verletzungs-/Beschädigungsgefahr!

Die roten Gummischlaufen an der Rückseite des Cinebar LUX sind nur Kabelhalter.

- *Benutzen Sie die Schlaufen nicht zum Tragen des Geräts!*

Lieferumfang

- (1) 1× Cinebar LUX
- (2) 1× Fernbedienung CB LUX RC
- (3) 1× Netzkabel
- (4) 2× Batterie AAA für die Fernbedienung

Lieferung prüfen

- Prüfen Sie, ob die Lieferung vollständig und unbeschädigt ist.
- Sollte die Lieferung unvollständig sein oder Transportschäden aufweisen, wenden Sie sich bitte an unseren Service (siehe Seite 4).
- Nehmen Sie ein beschädigtes Gerät keinesfalls in Betrieb.

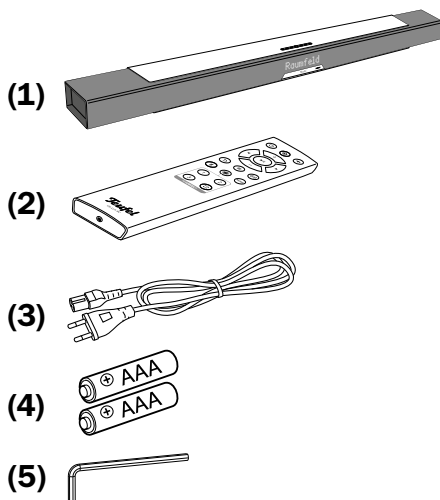

Bedienelemente und Anschlüsse

Rückseite

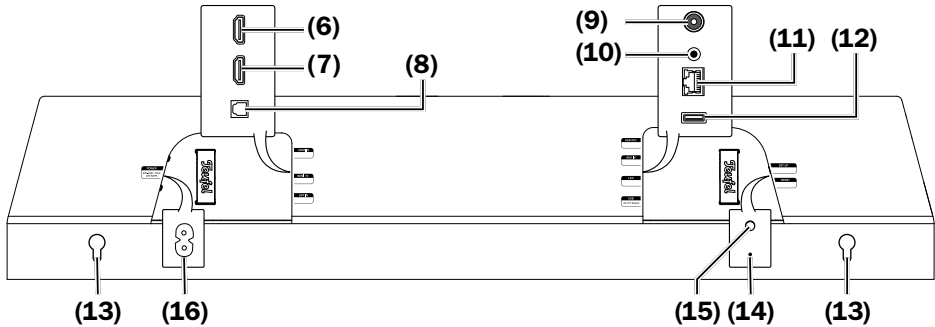

- (6)** HDMI IN – Anschluss für externes HDMI-Gerät
- (7)** HDMI TV – HDMI-Anschluss für TV-Gerät
- (8)** OPTICAL IN – Eingangsbuchse für Optisch-digitales Audio-Quellgerät
- (9)** SUB OUT – Ausgang für Subwoofer
- (10)** AUX IN – Eingangsbuchse für analoges Audio-Quellgerät
- (11)** LAN – Netzwerkanschluss
- (12)** USB – USB-Anschluss zum Laden von Zuspielern und für Software-Updates
- (13)** Schlüssellochöffnungen zur Wandmontage
- (14)** RESET – Taster zum Zurücksetzen des Geräts auf Werkseinstellungen
- (15)** SETUP – Taster zum Start der Raumfeld Einrichtung
- (16)** POWER – Anschlussbuchse für Netzkabel **(3)**

Vorderseite

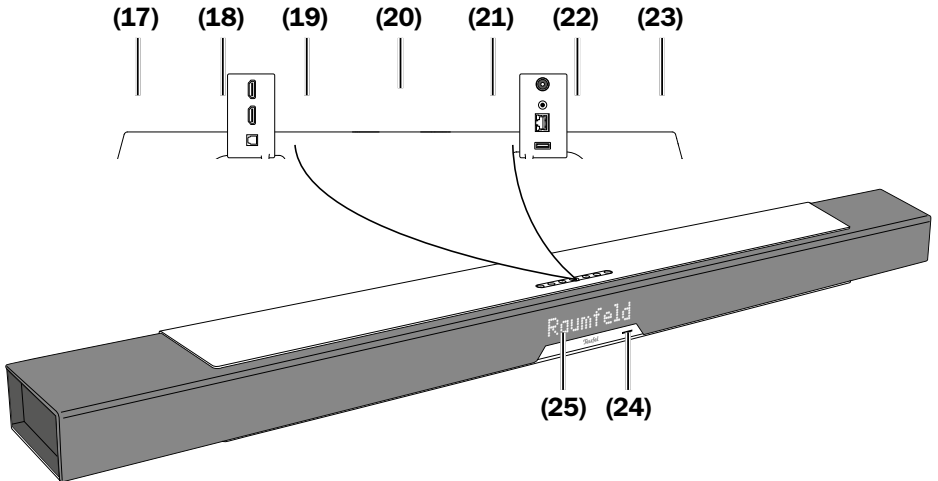

- (17)** ✖ – Kurzer Tastendruck: Quelle Bluetooth® wählen und automatisch Wiederverbinden
Langer Druck: Pairing starten
- (18)** ⌂ – Quelle wählen
- (19)** ▶ – Bluetooth®-Gerät und Raumfeld steuern: Sprung vorwärts
- (20)** ▶|| – Wiedergabe Start/Pause, Cinebar LUX einschalten und letzte Quelle aktivieren
- (21)** ◀ – Bluetooth®-Gerät und Raumfeld steuern: Sprung rückwärts
- (22)** – – Lautstärke verringern
- (23)** + – Lautstärke erhöhen
- (24)** Betriebsanzeige
- (25)** Textzeile für Menü und Informationen

Fernbedienung

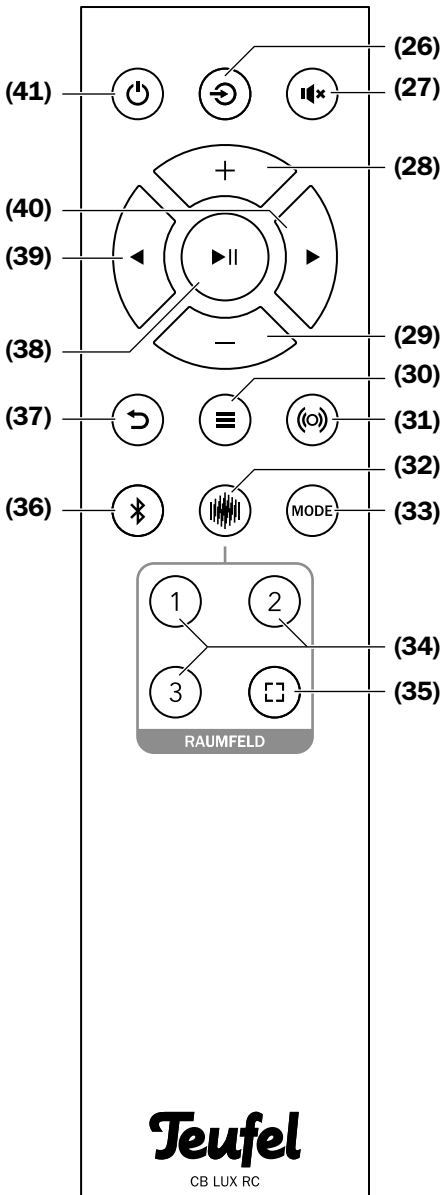

- (26) ↻ – Quelle wählen
- (27) 🔇 – Lautsprecher stumm schalten (Mute)
- (28) + – Lautstärke erhöhen, Menü steuern
- (29) - – Lautstärke verringern, Menü steuern
- (30) ☰ – Menü aufrufen
- (31) ⊕ – Stereo-Verbreiterung DYNAMORE ein-/ausschalten
- (32) 🎧 – Quelle Raumbild wählen/ letzte Raumbild-Quelle spielen
- (33) **MODE** – Klangbild umschalten: PURE (normal), VOICE (Sprache) NIGHT (Nachtmodus)
- (34) **1 2 3** – Raumbild Favoriten wählen/einstellen
- (35) ☐ – Funktionstaste, über die Raumbild-App programmierbar. Normal: Informationen zu Raumklang, Klangbild und System-Informationen anzeigen
- (36) 📶 – Quelle Bluetooth® wählen, Koppeln (Pairing) starten
- (37) ↶ – Zurück-Taste
- (38) ▶|| – Menü bestätigen, Bluetooth®-Gerät und Raumbild steuern: Wiedergabe Start/ Pause, Cinebar LUX einschalten und letzte Quelle aktivieren
- (39) ◀ – Navigationstaste, Bluetooth®-Gerät und Raumbild steuern: Sprung rückwärts
- (40) ▶ – Navigationstaste Bluetooth®-Gerät und Raumbild steuern: Sprung vorwärts
- (41) ⏻ – Gerät ein- oder in Stand-by schalten

⚠️ VORSICHT

Ausgelaufene Batteriesäure kann zu Verätzungen führen.

- Vermeiden Sie den Kontakt von Batteriesäure mit Haut, Augen und Schleimhäuten. Spülen Sie bei Kontakt mit der Säure die betroffenen Stellen sofort mit reichlich klarem Wasser und suchen Sie ggf. einen Arzt auf.

Batterien (insbesondere Lithiumbatterien) können bei unsachgemäßem Umgang explodieren.

- Versuchen Sie niemals, Batterien zu laden.
- Setzen Sie nur Batterien desselben oder gleichwertigen Typs ein.
- Batterien und Akkus dürfen Sie nicht erhitzen, kurzschließen oder durch Verbrennen beseitigen.
- Setzen Sie Batterien und Akkus nicht der direkten Sonne aus.

Batterien einlegen/ wechseln

Die Fernbedienung arbeitet mit 2 Batterien Typ AAA.

Wenn die Fernbedienung nicht mehr richtig funktioniert, oder nach spätestens 2 Jahren sollten die Batterien ersetzt werden:

1. Zum Öffnen des Batteriefachs nehmen Sie den Imbusschlüssel **(5)** und schrauben Sie den Deckel vorsichtig auf – er steht durch die Federn etwas unter Spannung.

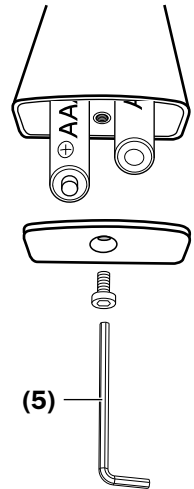

2. Entnehmen Sie ggf. die alten Batterien und entsorgen Sie diese umweltgerecht.
3. Schieben Sie die neuen Batterien entsprechend der Abbildung auf der Rückseite der Fernbedienung in das Batteriefach.
4. Schrauben Sie den Deckel wieder zu – er passt nur richtig herum und steht durch die Federn etwas unter Spannung.

Aufstellen/Wandmontage

HINWEIS

Wenn das Gerät vom Kalten ins Warme kommt – z.B. nach dem Transport – kann sich Kondenswasser im Inneren bilden.

– Lassen Sie das Gerät in einem solchen Fall ca. 2 Stunden stehen, bevor Sie es anschließen und in Betrieb nehmen.

Die Resonanzdämpfer können zu Verfärbungen auf empfindlichen Flächen führen.

– Auf Parket, lackiertem Holz und ähnlichen Oberflächen sollten Sie Filzgleiter unter die GummifüÙe des Geräts kleben oder eine Decke darunter legen. So vermeiden Sie langfristig Verfärbungen des Untergrunds.

Aufstellungsort

Als idealer Standort bietet sich der Platz vor oder unter dem TV-Gerät an.

Hinweise zum Aufstellungsort

- Wählen Sie einen stabilen, ebenen Untergrund.
Bei Wandmontage beachten Sie das nachfolgende Kapitel.
- Sorgen Sie für eine trockene, staubfreie Umgebung.
- Vermeiden Sie die Nähe von Wärmequellen und direkte Sonneneinstrahlung.
- Stellen Sie keine schweren Gegenstände auf die Kabel oder das Gerät.

Wandmontage

Gehen Sie bei der Wandmontage des Cinebar LUX sorgfältig vor und halten Sie sich an die nachfolgenden Anweisungen.

Für die Wandmontage an einer massiven Steinwand benötigen Sie folgendes Material (nicht im Lieferumfang enthalten):

- 2 Dübel (\varnothing 6 mm)
- 2 Schrauben, 4 × 55 mm, Schraubenkopf \varnothing 7-9 mm

⚠ VORSICHT

**Verletzungs-/Beschädigungs-
gefahr!**

- Der Cinebar LUX darf nur von fachkundigen Personen an die Wand montiert werden.
- Die Montage darf nur an einer geeigneten, massiven Wand erfolgen. Bei Leichtbauwänden können spezielle Dübel oder Anker erforderlich sein. Ziehen Sie einen Fachmann zurate.
- Stellen Sie sicher, dass sich keine Kabel oder Rohrleitungen in den Bohrbereichen befinden. Prüfen Sie die Bereiche vor dem Bohren mit einem Metallsuchgerät. Es besteht sonst Stromschlag- / Kurzschlussgefahr!

1. Übertragen Sie den Abstand zwischen den beiden Schlüssel-
lochöffnungen **(13)** von 68 cm auf die Wand, an der Sie den Cinebar LUX montieren möchten. Verwenden Sie dazu Zollstock, Bleistift und Wasserwaage.
2. Prüfen Sie die Bohrbereiche mit einem Metallsuchgerät. Wählen Sie gegebenenfalls eine andere Stelle für die Montage.

3. Bohren Sie mit einem 6 mm Steinbohrer an den gekennzeichneten Positionen je ein ca. 50 mm tiefes Loch.
4. Stecken Sie 2 Dübel (\varnothing 6 mm) komplett in die Bohrlöcher.
5. Schrauben Sie je eine Schraube (4 x 55 mm) so weit in die Dübel ein, bis der Abstand zwischen Wand und Schraubenkopf noch ca. 13-15 mm beträgt.

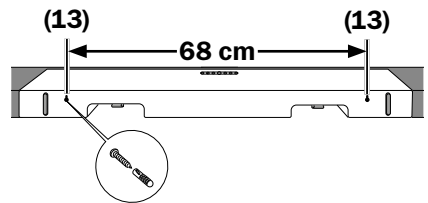

6. Drücken Sie den Cinebar LUX so gegen die Wand, dass die Schrauben in die Schlüssel-
lochöffnungen **(13)** passen.
7. Ziehen Sie den Cinebar LUX nun nach unten, sodass die Schrauben in den schmalen Schlitz rutschen.
8. Drehen Sie die Schrauben gegebenenfalls weiter hinein oder heraus, bis der Cinebar LUX fest mit der Wand verbunden ist.

Anschließen

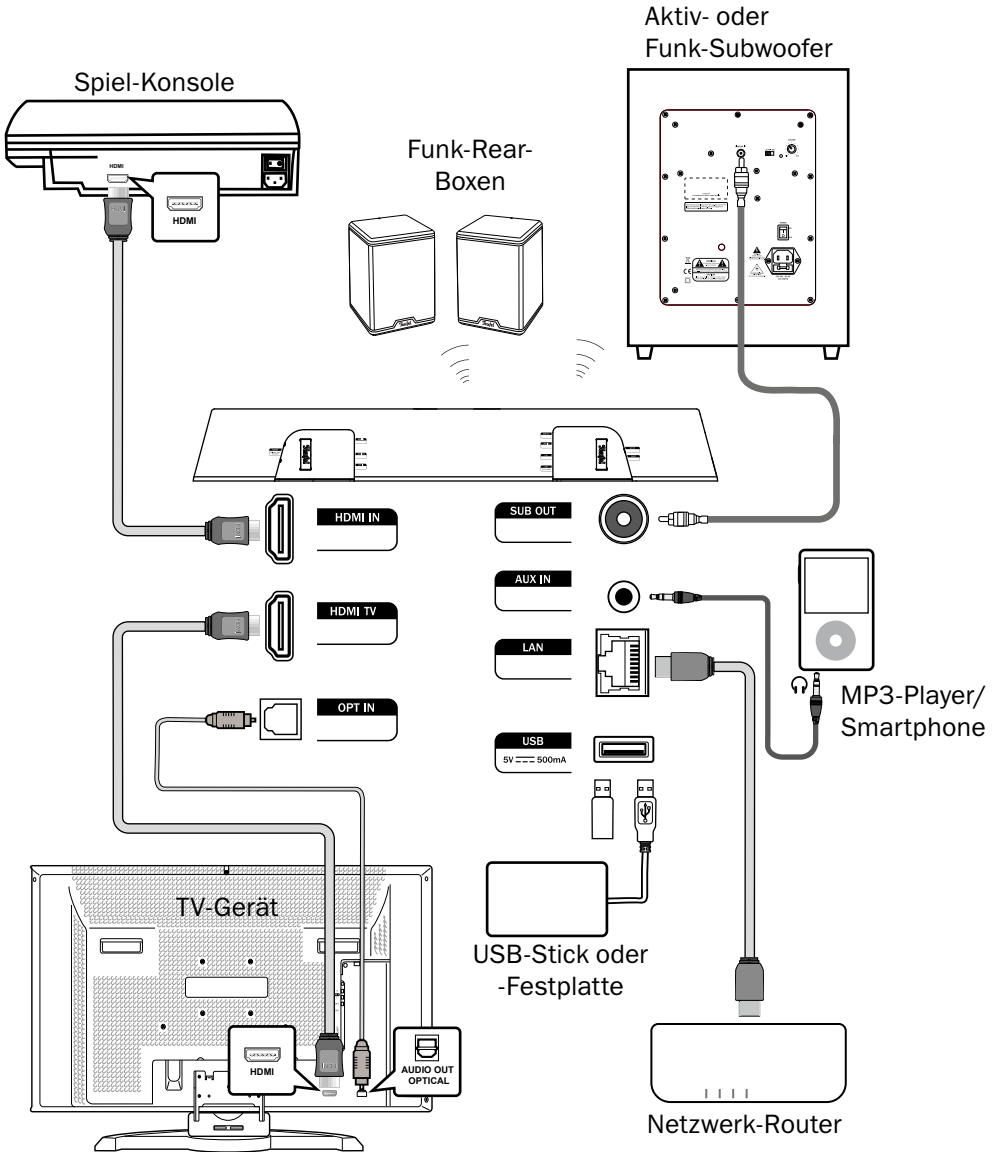

⚠ VORSICHT

Verletzungs-/Beschädigungsgefahr!

- *Verlegen Sie die Kabel so, dass sie keine Stolperfallen bilden.*

TV-Gerät

Sofern Ihr TV-Gerät mit einer ARC-fähigen HDMI-Buchse ausgestattet ist, schließen Sie es über die Buchse HDMI TV (7) an. Dazu benötigen Sie ein ARC-fähiges HDMI-Kabel.

Mit der HDMI-Funktion ARC (Audio Return Channel) wird der Fernsehton über HDMI ausgegeben. Bei einigen TV-Geräten muss diese Funktion im Menü aktiviert werden und meist ist nur ein HDMI-Anschluss ARC-fähig (siehe Bedienungsanleitung des TV-Geräts).

Falls Ihr TV-Gerät die HDMI-Funktion ARC nicht unterstützt, können Sie es – je nach Ausstattung – auch an den analogen AUX IN (10) oder den digitalen OPT IN (8) Eingang anschließen.

HDMI-Quelle

An die Buchse HDMI IN (6) können Sie ein Quellgerät mit digitalem Ton und Bild anschließen (z. B. Sat-Empfänger, Blu-ray-Spieler, Spielkonsole).

Dieses Quellgerät brauchen Sie nicht zusätzlich an Ihr TV-Gerät anschließen. Das Videosignal dieser

Geräte wird durchgeschleift und über HDMI TV (7) an das TV-Gerät weitergeleitet.

Optisch-digitale Quelle

An die Buchse OPT IN (8) können Sie den optischen Digital-Tonausgang eines Quellgeräts anschließen. Dafür benötigen Sie ein optisches Kabel mit TOSLINK-Stecker. Ihr Quellgerät benötigt entweder einen optischen 3,5-mm-Stecker oder ebenfalls einen TOSLINK-Stecker.

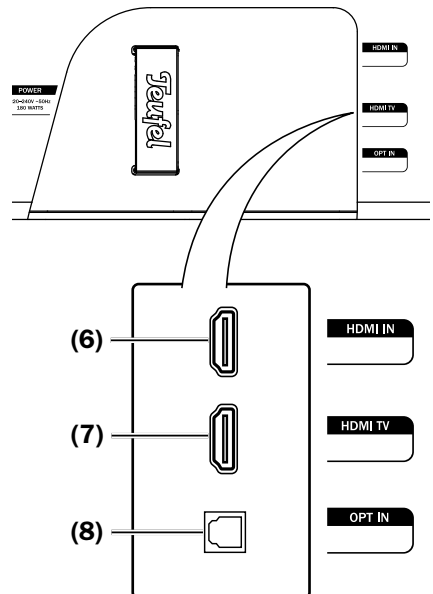

Analoge Quelle

An die Buchse AUX IN **(10)** können Sie ein Quellgerät mit analogem Ton anschließen (z. B. CD-Spieler oder TV-Gerät). Dafür benötigen Sie ein Stereokabel mit 3,5-mm-Klinkenstecker.

Subwoofer

Einen Aktiv-Subwoofer können Sie an die Buchse SUB OUT **(9)** mit einem Cinch-Kabel anschließen.

Falls Sie einen Aktiv-Subwoofer mit Funkanbindung verwenden, aktivieren Sie die Verbindung im Menü „Speaker“ (siehe Seite 26).

Netzwerk

Für die Integration des Teufel Streaming in Ihr Netzwerk, können Sie das WLAN oder den Netzwerkanschluss LAN **(11)** benutzen. Verbinden Sie dann die Buchse LAN **(11)** mit Ihrem Router.

USB

Die Buchse USB **(12)** dient zum Abspielen von Audiodateien von einem USB-Stick oder einer Festplatte (5V, 500 mA) über das Raumfeld System und für Software-Updates (siehe Seite 32).

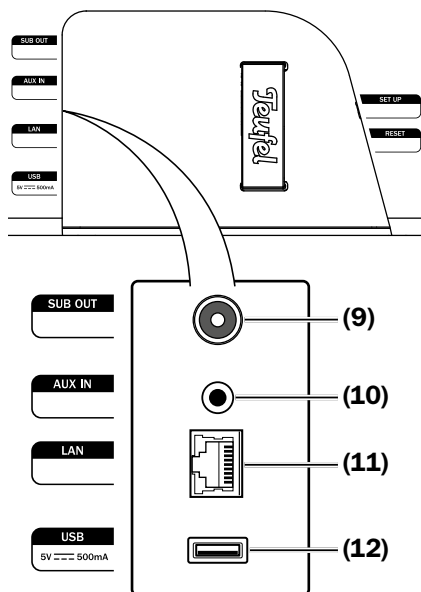

Hintere Lautsprecher

Falls Sie Aktiv-Lautsprecher mit Funkanbindung verwenden (wie z. B. „Effekt“), aktivieren Sie die Verbindung im Menü (siehe „Pairing“ auf Seite 25).

Stromversorgung

1. Stecken Sie den kleinen Stecker des mitgelieferten Netzkabels **(3)** in die Buchse **(16)** POWER.
2. Verbinden das Netzkabel mit einer Netzsteckdose.
Die Betriebsanzeige **(24)** beginnt weiß zu pulsieren.

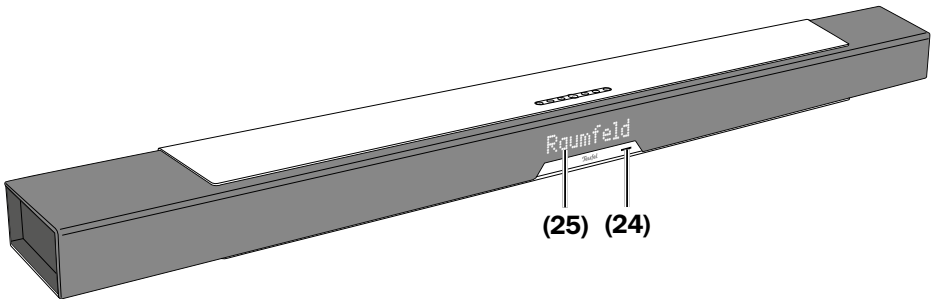
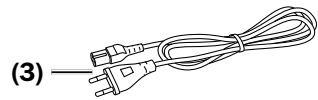
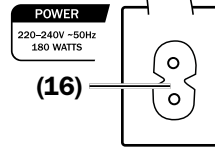
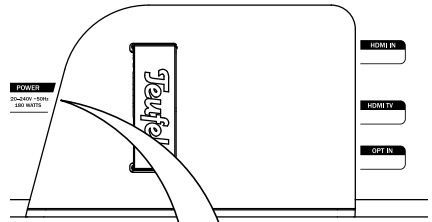



Bedienung

Ein- und Ausschalten

- Mit der Taste  (41) schalten Sie den Cinebar LUX ein bzw. in Stand-by.
- Durch Drücken einer beliebigen Taste am Gerät schalten Sie den Cinebar LUX ebenfalls ein.
- Durch Drücken der Taste  (20)/(38) starten Sie direkt die Wiedergabe der letzten Quelle.
- Sofern das über HDMI angeschlossene TV-Gerät kompatibel zu HDMI-CEC ist, wird der Cinebar LUX über das TV-Gerät eingeschaltet und – sofern als Quelle TV oder HDMI IN gewählt ist – auch ausgeschaltet (Stand-by).
- Empfängt der Cinebar LUX länger als 20 Minuten lang kein Audiosignal, schaltet er automatisch in Standby (siehe „Eco – Set Timer for Eco-Mode“ auf Seite 27).

Quelle wählen

- Wählen Sie die Quelle durch wiederholtes Drücken der Taste  (18)/(26).
- Mit der Taste  (17)/(36) wählen Sie direkt die digitale Quelle Bluetooth®.
- Mit der Taste  (32) wählen Sie direkt die Quelle Raumfeld Streaming.

In der Textzeile **(25)** wird die gewählte Quelle angezeigt.

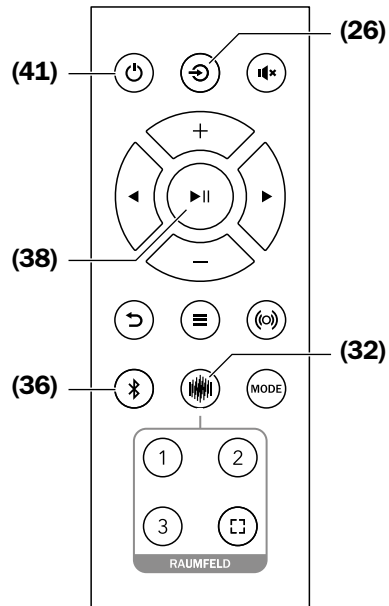
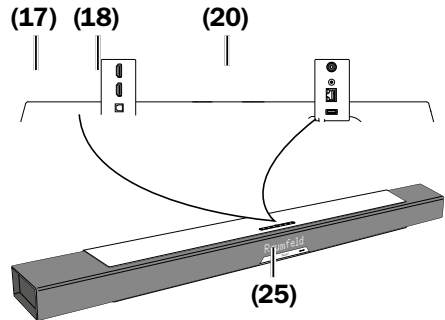

Lautstärke einstellen

- Tasten **-** (22)/(29) zum Verringern und **+** (23)/(28) zum Erhöhen der Lautstärke drücken.

Während der Einstellung wird der aktuelle Wert in der Textzeile (25) angezeigt.

- Bei HDMI-Betrieb ist die Regelung auch mit der Fernbedienung des TV-Geräts möglich (sofern HDMI-CEC vom TV-Gerät unterstützt wird).

i Die Lautstärkeeinstellung eines externen Zuspellers hat oft auch Einfluss auf die Lautstärke des Cinebar LUX.

Lautstärke der optionalen Lautsprecher regeln

Sofern Sie einen Subwoofer oder hintere Lautsprecher angeschlossen haben, regeln Sie deren relative Lautstärke im Menü „Speaker“ (siehe Seite 25).

Mute (Stumm schalten)

- Durch wiederholtes Drücken der Taste **🔇** (27) können Sie den Ton aus- und wieder anschalten.

Klang einstellen

Den Klang stellen Sie im Menü „Sound“ ein (siehe Seite 25).

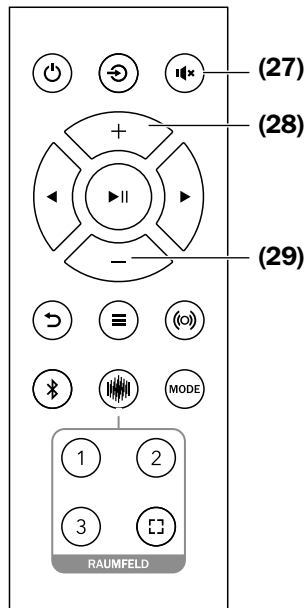
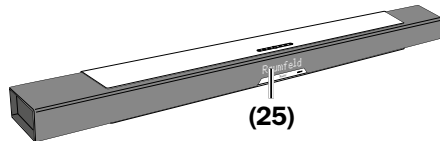

Equalizer

Mit der Taste MODE (33) wählen Sie die drei fest eingestellten Klangbilder:

Pure (Neutral)

Unveränderter Klang.

Voice (Sprache)

Klarer Ton für Nachrichten und Magazine: Bässe abgesenkt, Mitteltöne angehoben.

NIGHT (Nachtmodus)

Tiefe Frequenzen und der Gesamtpegel werden abgeschwächt, um den Schlaf unbeteiligter Personen möglichst wenig zu stören.

Stereo-Verbreiterung

DYNAMORE® ist eine Technik, die den Abstand zwischen den Frontlautsprechern akustisch breiter erscheinen lässt. Dadurch wird ein beeindruckender, räumlicher und breitgefächelter Klang erzeugt.

- Mit der Taste (31) schalten Sie die Stereo-Verbreiterung ein und aus.

Dolby Audio und -Mode

Bei Wiedergabe von Dolby Audio oder DTS codierten Mehrkanaltonspuren leuchtet in der Textzeile (25) für drei Sekunden der Hinweis „Dolby Audio“ oder „DTS“ auf.

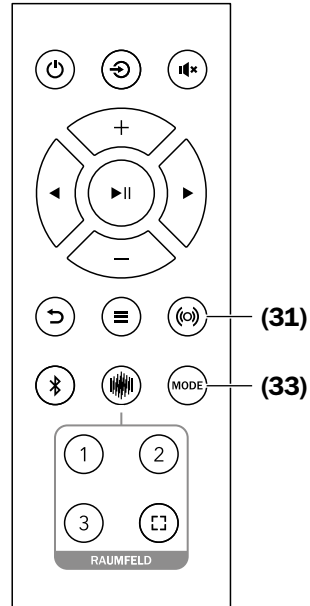

Menü

Über das Menü stellen Sie die Funktionen Ihres Cinebar LUX ein. Sie steuern das Menü mit der Fernbedienung und die Darstellung erfolgt in englischer Sprache auf der Textzeile **(25)**.

So benutzen Sie das Menü:

1. Taste **≡ (30)** drücken.
Auf der Textzeile **(25)** erscheint der erste Menüpunkt „Sound“. Am rechten Rand sehen Sie einen Pfeil nach rechts und einen nach unten: Diese zeigen Ihnen, wo noch weitere Menüpunkte vorhanden sind.
2. Mit den Tasten **+** **(28)** und **-** **(29)** das gewünschten Untermenü wählen.
3. Mit der Navigationstaste **▶ (40)** oder der Taste **▶|| (38)** das Untermenü öffnen.
4. Mit den Tasten **+** **(28)** und **-** **(29)** den gewünschten Menüpunkt wählen und mit der Navigationstaste **▶ (40)** oder der Taste **▶|| (38)** öffnen.
5. Mit den Tasten **+** **(28)** und **-** **(29)** den gewünschten Wert einstellen.
6. Mit der Taste **↶ (37)** kommen Sie jeweils in das vorherige Menü bzw. beenden das Menü.

Die Untermenüs werden im Folgenden beschrieben.

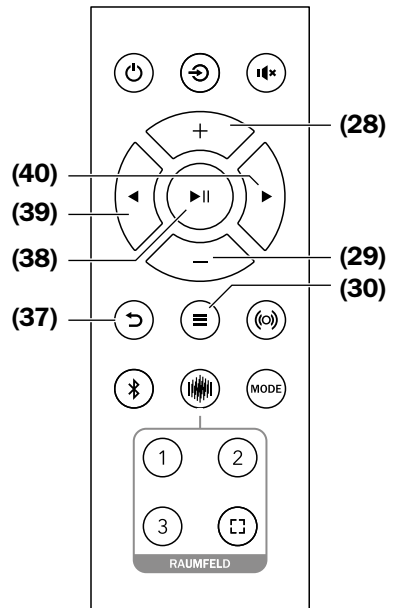
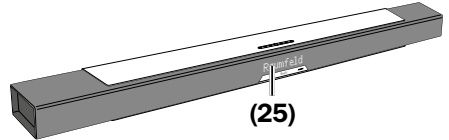

Menü „Sound“

High/Mid/Bass

Hier können Sie die hohen Töne (High), die Mitten (Mid) und die Bässe im Bereich von „-10 dB“ (absenken) bis „+10 dB“ (anheben) einstellen.

Balance – Balancing rear channel levels

Sofern Sie Funklautsprecher benutzen, bestimmen Sie hiermit das Lautstärke-Verhältnis zwischen den Lautsprechern.

DRC – Dynamic Range Control

Mit der Dynamikkontrolle werden leise Passagen angehoben, laute Passagen abgeschwächt. Das kann für Hörbücher und beim Hören in lauter Umgebung hilfreich sein. Mögliche Einstellungen: An (On), Aus (Off).

Menü „Speaker“

SB – Soundbar Settings

- Dist. – Soundbar Distance

Durch unterschiedliche Entfernungen der Lautsprecher zum Hörplatz kann der Raumklang-Eindruck gestört sein. Zum Ausgleich dieser Laufzeit-Unterschiede können Sie für alle Kanäle den Abstand vom Hörplatz zu den Lautsprechern angeben. Das System errechnet daraus die nötigen Verzögerungen.

Stellen Sie hier die Entfernung zwischen Ihrem Hörplatz und dem Cinebar LUX ein: 0,3-12 m.

Rear

- Pairing

Sobald Sie diesen Menüpunkt anwählen, sucht der Cinebar LUX nach kopplungsbereiten Rear-Funklautsprechern. Starten Sie die Kopplung an den hinteren Lautsprechern (siehe Bedienungsanleitung der Lautsprecher).

- Stereo

Bei einem reinen Stereo-Signal bleiben die hinteren Lautsprecher still. Mit dieser Funktion errechnet das System die nötigen Signale und erzeugt damit einen vollen Raumklang. Mögliche Einstellungen: An (Enable), Aus (Disable).

- Lvl L/Lvl R

Für jeden Lautsprecher können Sie hier die relative Lautstärke im Bereich von „-10 dB“ (absenken) bis „+10 dB“ (anheben) einstellen.

Wir empfehlen zur optimalen Pegeljustierung ein Schallpegelmessgerät.

- Dist. L/Dist. R

Stellen Sie hier die Entfernung zwischen Ihrem Hörplatz und den hinteren Lautsprechern ein: 0,3-12 m.

Ext.Sub – External Subwoofer

- Connec. – Connection Type of external Subwoofer

Hier bestimmen Sie, ob und wie Ihr Subwoofer mit dem Cinebar LUX verbunden ist:

Mögliche Werte: None (Keiner), Wireless (Funk), Wired (Kabel).

Sofern Sie keinen Subwoofer anschließen, wählen Sie die Einstellung „Kein“ – damit werden alle Töne an die Stereo-Lautsprecher ausgegeben.

- Pairing

Sobald Sie diesen Menüpunkt anwählen, sucht der Cinebar LUX nach einem kopplungsbereiten Funk-Subwoofer. Starten Sie die Kopplung am Subwoofer (siehe Bedienungsanleitung des Subwoofers).

- Lvl

Für den Subwoofer können Sie hier die relative Lautstärke im Bereich von „-10 dB“ (absenken) bis „+10 dB“ (anheben) einstellen.

- Dist. – Subwoofer Distance

Stellen Sie hier den Abstand zwischen Hörplatz und Subwoofer ein: 0,3-12 m.

- Phase

Hiermit schalten Sie die Phasenverschiebung (180°) für den Subwoofer ein und aus. Wählen Sie die Stellung, bei der der Subwoofer am lautesten und präzisesten klingt.

LipSync – To Synchronize Audio and Visual Content

(Lippen-Synchronisation)

Die digitale Bildverarbeitung im Fernsehgerät braucht etwas Zeit. Damit Bild und Ton synchron bleiben, können Sie hier eine Audioverzögerung im Bereich von 0-100 ms einstellen.

Calib. – Test Tone for Calibration

Mit dieser Funktion können Sie ein Rauschen als neutralen Testton ein- und ausschalten und damit auch die Lautsprecherpegel wie zuvor beschrieben einstellen.

Menü „System“

Display

Bei Bedienung des Geräts leuchtet die Textzeile **(25)** auf den unter „Bright.“ eingestellten Wert auf und dimmt nach ein paar Sekunden auf den unter „Fade“ eingestellten Wert herab.

- Fade

Mögliche Einstellungen: Off (aus), 10-100%

Dieser Wert kann nicht größer, als der Wert für „Bright.“ sein.

- Bright.

Mögliche Werte: 10-100%

LED Br. – LED Brightness

Bestimmt die Helligkeit der Betriebsanzeige (24). Mögliche Werte: 0 (aus) bis 100%

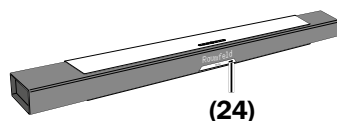

HDMI

- CEC

Mit dieser Option schalten Sie die HDMI-Funktion CEC an (Enable) und aus (Disable).

Mit CEC steuern Sie den Cinebar LUX über die HDMI-Verbindung mit der Fernbedienung des TV-Geräts (Ein- und Ausschalten, Regelung der Lautstärke, automatische Quellenumschaltung). Das TV-Gerät muss dazu CEC unterstützen.

AutoOn

Ist der Cinebar LUX im Stand-by, erwacht er, sobald ein Signal auf einem Eingang erkannt wird.

Hier können Sie diese Funktion für die Eingänge AUX IN und OPT IN getrennt aktivieren (On) oder deaktivieren (Off).

Eco – Set Timer for Eco-Mode

Nach einer hier einstellbaren Zeit der Inaktivität, schaltet der Cinebar LUX automatisch in den Ruhezustand (Standby). Mögliche Werte: Off (nie), 5, 15, 30 oder 60 Minuten.

Softw. – Software version

Anhand der hier angezeigten Version (z. B. „2.7.1“) können Sie ermitteln, ob auf unserer Webseite www.teufel.de/software-updates.html eine neue Systemsoftware erhältlich ist (siehe „Software-Update“ auf Seite 32).

Info

Hier können Sie die aktuellen Einstellungen anzeigen lassen.

Reset

Hiermit löschen Sie alle geänderten Einstellungen:

- Die Taste OK (38) drücken.
Auf der Textzeile erscheint der Hinweis „Press decrease volume button (–) for 8 seconds to reset or hold (◀) to abort.“.
- Zum Abbrechen die Navigations-taste ◀ (39) oder die Taste ↶ (37) drücken.
- Zum Löschen die Taste – (29) drücken und für 8 Sekunden halten.
Der Cinebar LUX stellt die Werkseinstellungen wieder her.
Dabei werden auch alle Funkverbindungen unterbrochen.

Spotify

Verwenden Sie Ihr Smartphone, Tablet oder Ihren Computer als Fernbedienung für Spotify.

Auf spotify.com/connect erfahren Sie mehr.

Raumfeld einrichten

- Achten Sie darauf, dass Ihr Smartphone oder Tablet im Heim-WLAN angemeldet ist.
- Halten Sie das WLAN-Passwort Ihres Routers bereit.
- Laden Sie die TEUFEL RAUMFELD APP aus dem Play Store/App Store.
- Nach dem Start der App führt Sie der Einrichtungsassistent durch die Einrichtung.
- Die Taste SETUP **(15)** befindet sich an der Unterseite des Cinebar LUX:

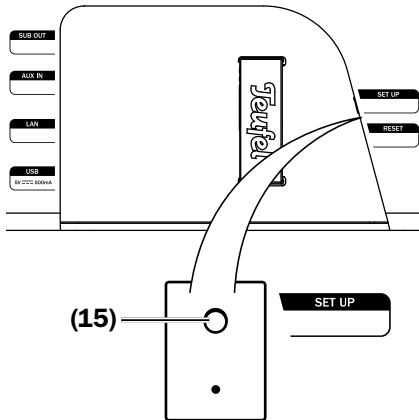

- Weitere Hinweise zum Einrichten Ihres Teufel-Streaming-Systems finden Sie unter www.teufel.de/service. Auch die Tipps im Kapitel „Stereo-Verbreiterung“ auf Seite 23 sollten hilfreich sein.

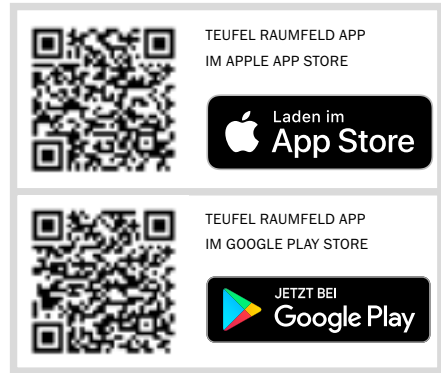

Einbindung weiterer Geräte in ein bestehendes Teufel-Streaming-System:

- Eine erneute Einrichtung des gesamten Systems ist nicht notwendig. Über die App können Sie in den „Einstellungen“ neue Geräte hinzufügen.

Bluetooth®-Betrieb

Über Bluetooth® können Sie einen kompatiblen Zuspielder drahtlos mit dem Cinebar LUX verbinden. Die Tonausgabe des Zuspielders erfolgt dann über den Cinebar LUX.

Das Bluetooth®-Funksystem hat eine Reichweite von ca. 10 Metern, die durch Wände und Einrichtungsgegenstände beeinträchtigt wird. Falls die Verbindung abbricht, versucht der Cinebar LUX einen neuen Verbindungsaufbau, bis Sie eine andere Quelle wählen.

HINWEIS

- Nutzen Sie die Bluetooth®-Funktion nur an Orten, an denen drahtlose Funkübertragung gestattet ist.
- Bitte beachten Sie, dass sich das Bluetooth®-Verhalten je nach Betriebssystem des Zuspielders unterscheiden kann.

Bluetooth®-Optionen

Je nach Gerätetyp verfügt Ihr Zuspielder/Smartphone evtl. über ein Menü für Bluetooth®-Optionen, wie z.B. Medienwiedergabe. Hier können Sie die Optionen Ihren Wünschen entsprechend ein- und ausschalten. Nähere Informationen zu den Bluetooth®-Optionen finden Sie in der Bedienungsanleitung Ihres Zuspielders/Smartphones.

Koppeln und Verbinden (Pairing)

Um den Ton Ihres Zuspielders per Bluetooth® über Ihren Cinebar LUX auszugeben, verbinden Sie die Geräte miteinander. Das wird „Koppeln“ oder „Pairing“ genannt.

1. Schalten Sie an Ihrem Zuspielder (z.B. Smartphone) die Bluetooth®-Funktion ein.
2. Wählen Sie mit der Taste **⌘ (17)/(36)** den Eingang „Bluetooth®“ am Cinebar LUX aus.
3. Drücken Sie erneut die Taste **⌘ (17)/(36)** und halten Sie sie ca. 3 Sekunden lang gedrückt, um das Pairing zu starten. In der Textzeile erscheint der Hinweis „PAIRING“.
4. Lassen Sie Ihren Zuspielder/Ihr Smartphone nach Bluetooth®-Geräten suchen. Mehr Informationen dazu finden Sie in der Bedienungsanleitung Ihres Zuspielders. In der Liste der gefundenen Geräte sollte nach dem Suchlauf auch „Teufel Cinebar Lux“ aufgeführt sein.
5. Wählen Sie „Teufel Cinebar Lux“ aus der Liste der gefundenen Geräte aus.
6. Falls Ihr Zuspielder nach einem Code fragt, geben Sie „0000“ (vier Mal Null) ein.

Das Pairing ist damit erfolgt, in der Textzeile steht „BT“ und Ihr Cinebar LUX arbeitet jetzt als Bluetooth®-Wiedergabegerät. Alle Töne, die sonst von Ihrem Zuspielder/

Smartphone abgespielt würden, werden nun vom Cinebar LUX wiedergegeben.

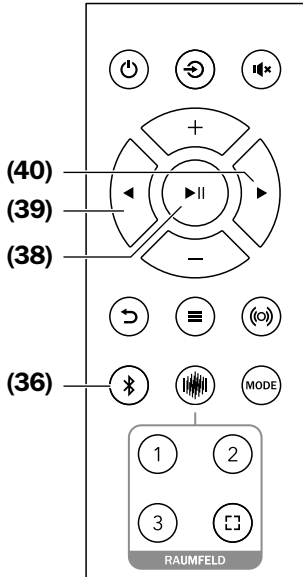
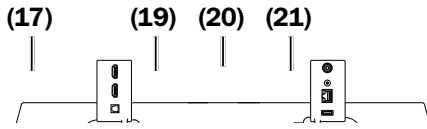

Wiedergabe

i Die Lautstärkeeinstellung des Zuspielders hat auch Einfluss auf die Lautstärke des Cinebar LUX.

1. Wählen Sie Bluetooth® mit der Taste **📶 (17)/(36)** als Quelle aus.
2. Schalten Sie an Ihrem Quellgerät die Bluetooth®-Funktion ein.
3. Starten Sie die Wiedergabe an Ihrem Quellgerät.

Sie steuern die Wiedergabe an Ihrem Quellgerät. Einige Funktionen können

Sie auch mit der Fernbedienung des Cinebar LUX steuern:

- Wiedergabe unterbrechen:
Taste **OK/▶|| (20)/(38)** drücken.
- Wiedergabe fortsetzen:
Taste **▶|| (20)/(38)** erneut drücken.
- Nächsten Titel wiedergeben:
Taste **▶ (21)/(40)** antippen.
- Aktuellen Titel neu starten:
Taste **◀ (19)/(39)** antippen.
- Vorherigen Titel wiedergeben:
Taste **◀ (19)/(39)** doppelt antippen.
- Handelt es sich bei Ihrem Quellgerät um ein Smartphone, wird die Bluetooth®-Verbindung bei einem eingehenden Anruf unterbrochen und Sie können wie gewohnt telefonieren. Nachdem Sie Ihr Telefonat beendet haben, werden die Töne wieder wie zuvor umgeleitet und von Ihrem Cinebar LUX wiedergegeben.

Abbruch der Verbindung

Wenn Sie mit Ihrem Zuspielderät außerhalb der Reichweite Ihres Cinebar LUX geraten, bricht die Bluetooth®-Verbindung ab. Sind Sie binnen 120 Sekunden wieder innerhalb der Reichweite, wird die Verbindung automatisch wieder hergestellt.

Verbindung beenden

Zum Beenden der Bluetooth®-Verbindung

- schalten Sie die Bluetooth®-Funktion an Ihrem Zuspielderät/ Smartphone aus.
- wählen Sie am Cinebar LUX eine andere Quelle.

Software-Update

Die Software des Cinebar LUX wird weiter entwickelt.

HINWEIS

Beschädigungsgefahr!

– Während eines Updates darf der Cinebar LUX nicht ausgeschaltet werden!

Neue Software automatisch installieren

Bei jedem Start der Teufel Raumfeld App sucht diese nach neuer Software für Ihr Teufel-Gerät. Ist ein Update verfügbar, installieren Sie es mit nur einem Fingertipp.

Update ohne Internet-Verbindung installieren

Wenn Ihr Teufel Streaming System keine Verbindung zum Internet hat, können Sie Updates mit Hilfe eines USB-Sticks installieren:

1. Laden Sie die neueste Version:
<http://updates.raumfeld.com/raumfeld-updates.img>
2. Speichern Sie die Datei raumfeld-updates.img auf einen USB-Stick (Format: FAT32).

3. Stecken Sie den USB-Stick in das als Host definierte Teufel Raumfeld Gerät (normalerweise das als erstes eingerichtete Gerät) oder, sofern vorhanden, in den Expand.
 4. Starten Sie das Update mit der Teufel Raumfeld App:
Einstellungen > Geräte > Updates
 5. Nachdem Übertragen der Updates wählen Sie „Updates installieren“.
 6. Die Betriebsanzeige **(24)** blinkt links/rechts während der Installation.
Wenn das Update beendet ist, startet der Cinebar LUX neu.
 7. Ziehen Sie den USB-Stick aus dem Host bzw. dem Expand.
- Damit ist die neue Software installiert.

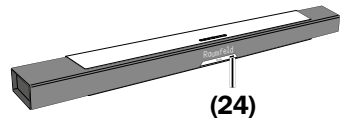

Reinigung und Pflege

HINWEIS

Äußere Einflüsse können das Gerät beschädigen bzw. zerstören.

- *Ist das Gerät längere Zeit unbeaufsichtigt (z.B. während des Urlaubs), oder droht ein Gewitter, ziehen Sie den Netzstecker aus der Steckdose heraus. Plötzlich auftretende Überspannungen können sonst zum Defekt führen.*
 - *Nehmen Sie bei längerer Abwesenheit die Batterie(n) aus der Fernbedienung. Ausgelaufene Batterien können die Fernbedienung beschädigen.*
 - *Verwenden Sie möglichst nur klares Wasser ohne Reinigungszusätze. Bei hartnäckigen Flecken können Sie mildes Seifenwasser verwenden.*
 - *Verwenden Sie auf keinen Fall scharfe Reiniger, Spiritus, Verdünner, Benzin oder Ähnliches. Solche Reinigungsmittel können die empfindliche Gehäuseoberfläche beschädigen.*
- *Entfernen Sie Staub oder leichte Verschmutzungen am besten mit einem trockenen, geschmeidigen Ledertuch.*
 - *Reiben Sie stärkere Verschmutzung mit einem leicht angefeuchteten Tuch ab. Sorgen Sie dafür, dass keine Flüssigkeit in das Gehäuse eindringt.*
 - *Wischen Sie die feuchten Flächen anschließend sofort mit einem weichen Tuch ohne Druck trocken.*

Hilfe bei Störungen

Die folgenden Hinweise sollen Ihnen helfen, Störungen zu beseitigen. Sollte dies nicht gelingen, helfen Ihnen sicherlich unsere ausführlichen FAQs auf unserer Website weiter. Ansonsten nehmen Sie bitte Kontakt mit unserer Hotline auf (siehe Seite 4). Beachten Sie die Garantiehinweise.

Störung	Mögliche Ursache	Abhilfe
Keine Funktion.	Keine Stromzufuhr.	Funktion der Steckdose mit einem anderen Gerät prüfen.
Das Gerät bleibt stumm.	Die falsche Quelle ist ausgewählt.	Richtige Quelle auswählen (Seite 21).
	Gerät ist »stumm« geschaltet.	Taste  (27) drücken oder Lautstärke ändern.
	Lautstärke ist auf »0« gestellt.	Lautstärke erhöhen.
	Lautstärke des Zuspielers ist zu niedrig eingestellt.	Lautstärke am Zuspielder vorsichtig erhöhen.
Kein Ton bei TV-Wiedergabe	ARC-Funktion im TV nicht aktiviert.	ARC im Menü des TV-Geräts einschalten.
	HDMI-Buchse am TV ohne ARC-Funktion.	Am TV die Buchse mit ARC-Funktion verwenden.
	HDMI-Kabel ohne ARC-Funktion.	Geeignetes HDMI-Kabel verwenden.
Kein Ton bei Bluetooth®.	Keine Bluetooth®-Verbindung.	Verbindung herstellen (siehe Seite 30).
	Cinebar LUX ist nicht als Ausgabegerät gewählt.	Am Zuspielder „Teufel Cinebar Lux“ als Ausgabegerät per Bluetooth® wählen.
	Bluetooth®-Verbindung durch anderes Funksystem (z.B. Schnurlostelefon, WLAN) beeinträchtigt.	Cinebar LUX und/oder Zuspielder an anderem Ort aufstellen. Zum Testen in ein anderes Zimmer verlagern.

<p>Raumfeld Setup schlägt fehl.</p>	<p>Starten Sie Ihren Router und auch Ihr Smartphone oder Tablet neu.</p> <p>Richten Sie das Gerät in der Nähe Ihres Routers ein und schalten Sie eventuelle Repeater für die Zeit der Einrichtung aus. Falls Ihr Router einen Gastzugang anbietet, so nutzen Sie diesen nicht für die Einbindung Ihrer Teufel Streaming-Geräte.</p>
<p>Raumfeld App hat keine Verbindung oder findet die eingerichteten Streaming-Geräte nicht.</p>	<p>Stellen Sie sicher, dass die Teufel Streaming-Geräte und das Smartgerät mit der Teufel Raumfeld App im gleichen WLAN betrieben werden. Starten Sie Ihren Router neu. Trennen Sie Teufel Streaming-Geräte kurzzeitig vom Strom und starten Sie sie anschließend neu.</p>
<p>Wiedergabe von Musik stottert oder unterbricht.</p>	<p>Es ist möglich, dass ein oder mehrere Teufel-Gerät(e) kein oder zu wenig WLAN-Signal erhalten.</p> <p>Stellen Sie die Geräte näher an den Router, prüfen Sie alternative Aufstellungsorte oder verbinden Sie fern aufgestellte Geräte mit einem Ethernet-Kabel. Bei Problemen bei Multiroom-Systemen mit drei oder mehr Geräten empfehlen wir, zumindest eines der Geräte mit Ethernet-Kabel zu verbinden und es als Host zu setzen.</p> <p>Verzichten Sie testweise auf die Nutzung von Repeatern. Nutzen Sie ggf. einen Audio-Stream mit geringerer Auflösung.</p> <p>Besuchen Sie auch die Website des Router-Herstellers, um Tipps zur Verbesserung Ihres WLAN zu bekommen.</p>
<p>Ich möchte das Gerät zurücksetzen.</p>	<p>Hinweis: Durch das Zurücksetzen des Geräts werden auch sämtliche System-Konfigurationen zurückgesetzt.</p> <p>Gerät zurücksetzen: Drücken Sie bei eingeschaltetem Gerät mit einer aufgebogenen Büroklammer die Taste RESET (14) und halten Sie sie so lange gedrückt, bis das Gerät neu startet (mindestens 8 Sekunden lang).</p>

Funk-Subwoofer und/oder Rear-Lautsprecher arbeiten nicht.	Der Funk-Subwoofer bzw. Rear-Lautsprecher ist ausgeschaltet oder hat keinen Strom.	Funk-Subwoofer bzw. Rear-Lautsprecher einschalten. Netzkabel und Steckdose prüfen.
	Keine Funkverbindung.	Verbindung herstellen (siehe „Pairing“ auf Seite 25 und 26)
	Die Verbindung zum Subwoofer ist falsch eingestellt.	Richtige Verbindung wählen (siehe „Connec. – Connection Type of external Subwoofer“ auf Seite 26).
Der Subwoofer brummt.	Das Brummen wird durch Netzstörungen verursacht.	Netzfilter kaufen und beide Geräte daran anschließen.
	Das Brummen wird durch eine Mehrfachsteckdose verursacht.	Andere Mehrfachsteckdose verwenden oder Subwoofer direkt an die Wandsteckdose anschließen. Eventuell hilft es auch, wenn Sie den Netzstecker anders herum in die Steckdose stecken.

Technische Daten

Abmessungen (B × H × T)	1140 × 130 × 69 mm
Gewicht	4,5 kg
Betriebsspannung	230 V~, 50 Hz, 180 W max.

Weitere Technische Daten finden Sie auf unserer Website. Technische Änderungen vorbehalten!

Konformitätserklärung

 Die Lautsprecher Teufel GmbH erklärt, dass dieses Produkt der Richtlinie 2014/53/EU entspricht. Den vollständigen Text der EU-Konformitätserklärung finden sie unter diesen Internetadressen:
www.teufel.de/konformitaetserklaerungen
www.teufelaudio.com/declaration-of-conformity

In diesem Produkt kommen folgende Funkfrequenzbänder und Funk-Sendeleistungen zur Anwendung:

Funknetz	Frequenzbänder in Mhz	Sendeleistung in mW/dBm
Bluetooth®	2.402–2.480	2,5/4
Wireless System	2.405–2.477	1/0
WiFi/WLAN	2.412–2.472	40/16
	5.180–5.320	25/14
	5.500–5.700	25/14
	5.745–5.825	25/14



Der Betrieb im Frequenzbereich 5180–5320 MHz ist in der EU auf die Nutzung in Innenräumen beschränkt. Außenbetrieb ist nicht zulässig.

Entsorgung

Wichtige Informationen nach dem Elektro- und Elektronikgerätegesetz (ElektroG)

Wir weisen Besitzer von Elektro- und Elektronikaltgeräten darauf hin, dass Elektroaltgeräte gemäß den geltenden

gesetzlichen Vorschriften einer vom Siedlungsabfall getrennten Erfassung zuzuführen sind. In den Elektroaltgeräten enthaltene Batterien und Akkumulatoren, die nicht fest vom Elektroaltgerät umschlossen sind, sowie Lampen, die zerstörungsfrei aus dem Altgerät entnommen werden können, sind vor deren Abgabe an einer

Erfassungsstelle zerstörungsfrei von diesem zu trennen und einer vorgesehenen Entsorgung zuzuführen. Für die Entsorgung der Batterien beachten Sie bitte unsere nachstehenden Hinweise zum BattG.

Sie leisten einen wichtigen Beitrag zur Wiederverwendung, zum Recycling und zur sonstigen Verwertung von Altgeräten dadurch, dass Sie Ihre Altgeräte einer getrennten Erfassung in den richtigen Sammelgruppen zuführen.

Das nachfolgend dargestellte und auf Elektro- und Elektronikaltgeräten aufgebrachte Symbol einer durchgestrichenen Abfalltonne weist zusätzlich auf die Pflicht zur getrennten Erfassung hin:



Elektrofachmärkte und Lebensmittel-läden sind nach § 17 ElektroG unter bestimmten Voraussetzungen zur Rücknahme von Elektro- und Elektronikaltgeräten verpflichtet. Stationäre Vertreiber müssen bei Verkauf eines neuen Elektrogeräts ein Elektroaltgerät der gleichen Art kostenfrei zurücknehmen (1:1-Rücknahme). Dies gilt auch bei Lieferungen nach Hause. Diese Händler müssen außerdem bis zu drei kleine Elektroaltgeräte (≤ 25 cm) zurücknehmen, ohne dass dies an einen Neukauf geknüpft werden darf (0:1-Rücknahme).

Nach dem ElektroG sind wir als

Online-Vertreiber von Elektrogeräten entsprechend verpflichtet, wobei unsere Pflicht zur 1:1-Rücknahme bei Auslieferung eines neuen Elektro- und Elektronikgeräts aufgrund unseres Produktsortiments auf die Mitnahme von Großgeräten (> 50 cm) der gleichen Art beschränkt ist. Der Pflicht zur Rücknahme von anderen als Großgeräten kommen wir über unseren Dienstleister nach. Die genauen Kontaktdaten und Abgaborte finden Sie auf unserer Website www.Teufel.de/entsorgung. Daneben ist die Rückgabe von Elektroaltgeräten auch bei einer offiziellen Abgabestelle der öffentlich-rechtlichen Entsorgungsträger kostenlos möglich.

Wichtig: Aus Sicherheitsgründen möchten wir Sie bitten, auf den Versand von Beleuchtungskörpern (etwa Lampen) zu verzichten. Bitte nutzen Sie für eine Rückgabe von Beleuchtungskörpern die Sammelstellen der öffentlich-rechtlichen Entsorgungsträger oder kontaktieren Sie uns unmittelbar unter www.Teufel.de/entsorgung.

Für die Löschung personenbezogener Daten auf den zu entsorgenden Elektroaltgeräten sind Sie als Endnutzer vor der Abgabe selbst verantwortlich.

Wichtig: Unsere Geräte können Batterien/Akkumulatoren enthalten. Soweit dies der Fall ist, entnehmen Sie weitere Informationen zum Typ und chemischen System der Batterie bitte der beigefügten Produktdokumentation. Bei Produkten mit

Batteriefächern können Sie die Batterien oder Akkumulatoren direkt entnehmen und fachgerecht entsorgen. Sofern die Batterien in dem Produkt fest verbaut sind, versuchen Sie bitte auf keinen Fall, die Batterien selbst auszubauen, sondern wenden sich dazu an einen unserer Mitarbeiter oder aber an entsprechendes Fachpersonal.

Wichtige Informationen nach dem Batteriegesezt (BattG)

Batterien und Akkumulatoren dürfen nicht im Hausmüll entsorgt werden.

Altbatterien können Schadstoffe enthalten, die bei nicht sachgemäßer Lagerung oder Entsorgung die Umwelt oder Ihre Gesundheit schädigen können. Dies betrifft insbesondere den nicht sachgemäßen Umgang mit lithiumhaltigen Batterien.

Batterien enthalten aber auch wichtige Rohstoffe wie z. B. Eisen, Zink, Mangan oder Nickel und können verwertet werden. Die getrennte Sammlung ermöglicht die Wiederverwertung dieser Rohstoffe und vermeidet negative Auswirkungen freiwerdender Schafstoffe auf die Umwelt und die menschliche Gesundheit.



Das Zeichen mit der durchgekreuzten Abfalltonne bedeutet, dass Sie Altbatterien und Akkus nicht im Hausmüll entsorgen dürfen. Vielmehr sind Sie als Endnutzer gesetzlich verpflichtet, Altbatterien zurückzugeben.

Sie können die Batterien und Akkumulatoren bei einer offiziellen Abgabestelle wie etwa einer Sammelstelle der öffentlich-rechtlichen Entsorgungsträger kostenlos abgeben. Altbatterien, die wir als Neubatterie führen oder geführt haben, können Sie auch in unseren Teufel Stores oder bei einem unserer Versandlager abgeben. Im Falle des Versendens an unser Versandlager weisen wir Sie aber auf die gefahrgutrechtlichen Bestimmungen des gewählten Versanddienstleisters hin und möchten Sie bitten, Batterien nicht postalisch an uns zu versenden. Die Adressen unserer Versandlager können sie über unseren Kundenservice beziehen.

Bei Vorliegen der gesetzlichen Voraussetzungen müssen vom Hersteller der Batterien nachstehende Symbole mit folgender Bedeutung bei der Kennzeichnung der Batterien verwendet werden:

Hg: Batterie enthält mehr als 0,0005 Massenprozent Quecksilber

Pb: Batterie enthält mehr als 0,004 Massenprozent Blei

Cd: Batterie enthält mehr als 0,002 Massenprozent Cadmium

Zur Abfallvermeidung und zur

Vermeidung von Vermüllung sollte im Übrigen auf Batterien mit großer Lebensdauer oder auf Akkus zurückgegriffen werden. Austauschbare Akkumulatoren ermöglichen eine lange Nutzungsdauer von Elektro- und Elektronikgeräten und dadurch können Geräte und Akkus auf eine Wiederverwendung vorbereitet werden (bspw. Akkus regenerieren/ austauschen).

Weitere Informationen zur Abfallvermeidung für Verbraucher sind etwa dem Abfallvermeidungsprogramm des Bundes unter Beteiligung der Länder zu entnehmen.

Teufel

Bei Fragen, Anregungen oder Kritik wenden Sie sich bitte an unseren Service:

Lautsprecher Teufel GmbH
BIKINI Berlin, Budapester Straße 44
10787 Berlin (Germany)

www.teufel.de
www.teufelaudio.at
www.teufel.ch

Tel.: D: +49 (0)30 217 84 217
A: +43 12 05 22 3
CH: +41 43 50 84 08 3

Fax: +49 (0)30/300 930 930

Online-Support:
www.teufel.de/service

Kontaktformular:
www.teufel.de/kontakt

Alle Angaben ohne Gewähr.

Technische Änderungen, Tippfehler und Irrtum vorbehalten.