

Technische beschrijving en handleiding

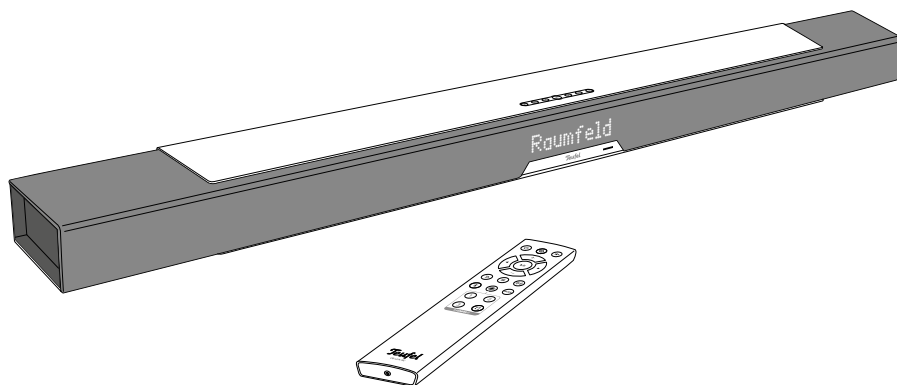

Cinebar LUX

2.1 Soundbar met Streamingtechnologie

Teufel

Inhoud

| | |
|---|-----------|
| Algemene opmerkingen en informatie | 3 |
| Ter informatie | 3 |
| Handelsmerk | 3 |
| Originele verpakking | 4 |
| Reclamatie..... | 4 |
| Contact | 4 |
| Voor je veiligheid | 5 |
| Reglementair gebruik..... | 5 |
| Verklaring van de begrippen | 5 |
| Veiligheidsinstructies..... | 5 |
| Verklaringen van de symbolen | 8 |
| Overzicht | 9 |
| Uitpakken..... | 9 |
| Leveringspakket | 9 |
| Levering controleren | 9 |
| Bedieningselementen en aansluitingen | 10 |
| Afstandsbediening | 12 |
| Batterijen plaatsen/vervangen | 13 |
| Opstellen/wandmontage | 14 |
| Opstelplaats | 14 |
| Tips voor de opstelplaats..... | 14 |
| Wandmontage | 14 |
| Aansluiten | 16 |
| TV-toestel..... | 17 |
| HDMI-bron | 17 |
| Optisch-digitale bron | 17 |
| Analoge bron | 18 |
| Subwoofer..... | 18 |
| Netwerk..... | 18 |
| USB | 18 |
| Rearspeakers | 19 |
| Stroomvoorziening..... | 19 |
| Bediening | 20 |
| In- en uitschakelen | 20 |
| Bron selecteren..... | 20 |
| Volume instellen..... | 21 |
| Volume regelen van de optionele luidspreker | 21 |
| Mute (stom schakelen) | 21 |
| Geluid instellen..... | 21 |
| Equalizer | 22 |
| Stereo-verbreding | 22 |
| Dolby audio en -mode | 22 |
| Menu | 23 |
| Menu “Sound” | 24 |
| Menu “Speaker” | 24 |
| Menu “Systeem” | 26 |
| Spotify | 27 |
| Raumfeld installeren | 28 |
| Bluetooth®-modus | 29 |
| Bluetooth®-opties..... | 29 |
| Koppelen en verbinden (pairing) | 29 |
| Weergave | 30 |
| Verbreking van de verbinding | 31 |
| De verbinding verbreken | 31 |
| Software-update | 32 |
| Nieuwe software automatisch installeren..... | 32 |
| Update installeren zonder internetverbinding..... | 32 |
| Reiniging en onderhoud | 33 |
| Hulp bij storingen | 34 |
| Technische gegevens | 36 |
| Conformiteitsverklaring | 37 |
| Beschikbaarheid | 38 |
| Belangrijke informatie conform de Duitse Wet inzake Elektrische en Elektronische apparatuur (Elektro- und Elektronikgerätegesetz, ElektroG) | 38 |
| Belangrijke informatie conform de Duitse Batterijwet (Batteriegelgesetz, BattG)..... | 39 |

Algemene opmerkingen en informatie

Ter informatie

De informatie in dit document kan te allen tijde worden gewijzigd zonder aankondiging of verplichting door Lautsprecher Teufel GmbH.

Zonder voorafgaande schriftelijke goedkeuring van Lautsprecher Teufel GmbH mag geen onderdeel van deze handleiding worden vermenigvuldigd, in een bepaalde vorm of op de een of andere manier elektronisch, mechanisch, door fotokopieën of aantekeningen worden overgedragen.

© Lautsprecher Teufel GmbH

Versie 2.3 maart 2026

Handelsmerk

® Alle handelsmerken zijn eigendom van de respectieve eigenaar.

 **Bluetooth**® Het Bluetooth® woordmerk en het Bluetooth® symbool zijn erkende handelsmerken van Bluetooth SIG, Inc. En elk gebruik door Lautsprecher Teufel is in licentie gegeven.

De Spotify software is onderhevig aan licenties van derden die hier worden vermeld:

www.spotify.com/connect/third-party-licenses



**DOLBY
AUDIO**

In licentie vervaardigd door Dolby Laboratories. Dolby, Dolby Audio, Pro Logic en het Dubbel D symbool zijn handelsmerken van Dolby Laboratories.



Digital Surround

De DTS-patenten vind je op <http://patents.dts.com>.

Vervaardigd onder de licentie van DTS Licensing Limited. DTS, het symbool zoals DTS en het symbool samen zijn erkende handelsmerken en DTS Digital Surround is een handelsmerk van DTS, Inc. © DTS, Inc. Alle rechten voorbehouden.



HDMI™
HIGH-DEFINITION MULTIMEDIA INTERFACE

De begrippen HDMI en

High-Definition

Multimedia Interface, en het HDMI-logo zijn handelsmerken of geregistreerde handelsmerken van HDMI Licensing Administrator, Inc. in de USA en andere landen.

Originele verpakking

Indien je gebruik wilt maken van het retourrecht, moeten we je vragen de verpakking te bewaren. We kunnen het product uitsluitend terugnemen MET ORIGINELE VERPAKKING.

Lege dozen zijn niet verkrijgbaar!

Reclamatie

In geval van een klacht hebben we de volgende gegevens nodig voor de behandeling ervan:

1. Factuurnummer

Te vinden op het aankoopbewijs (dat bij het product is gevoegd) of de bestelbon die je ontvangen hebt als PDF-document, bijv. 4322543

2. Serienummer of lotnummer

Te vinden op de achterzijde van het apparaat, bijv. serienr.: KB20240129A-123.

Hartelijk dank voor je medewerking!

Contact

Voor vragen of opmerkingen kun je contact opnemen met:

Lautsprecher Teufel GmbH

BIKINI Berlin

Budapester Straße 44

10787 Berlin (Germany)

Telefoon: +31 (0)20 8083195

Online-support:

www.teufelaudio.nl/klantenservice

Contactformulier:

www.teufelaudio.nl/contact



Voordat je het artikel gebruikt, dien je eerst grondig de veiligheidsinstructies en de handleiding door te nemen. Alleen op die manier kun je veilig en betrouwbaar alle functies gebruiken. Bewaar de handleiding goed en overhandig ze ook aan een eventuele volgende eigenaar.

LET OP

Ga na of de levering volledig en onbeschadigd is. Neem bij schade het artikel niet in gebruik, maar contacteer onze service.

Voor je veiligheid

Reglementair gebruik

De luidspreker dient voor de weergave van muziek en spraak door een extern afspeelapparaat.

Gebruik de luidspreker uitsluitend op de manier die beschreven is in deze handleiding. Elk ander gebruik geldt als niet reglementair en kan leiden tot materiële schade of zelfs lichamelijke letsels.

De producent is niet aansprakelijk voor schade die is ontstaan door oneigenlijk gebruik.

De luidspreker is bestemd voor privé-gebruik.

Verklaring van de begrippen

Volgende signaal symbolen vind je in deze handleiding:

WAARSCHUWING

Dit signaal wijst op een gevaar met een gemiddelde risicograad die, als ze wordt genegeerd, een ernstig letsel tot gevolg kan hebben.

VOORZICHTIG

Dit signaal wijst op een gevaar met een lage risicograad die, als ze niet wordt genegeerd, een gering of matig letsel tot gevolg kan hebben.

LET OP

Dit signaal waarschuwt voor mogelijke schade.

Veiligheidsinstructies

In dit hoofdstuk vind je algemene veiligheidsinstructies, die je steeds dient na te leven voor je eigen veiligheid en die van derden. Bekijk ook de waarschuwingen in de afzonderlijke hoofdstukken van deze handleiding.

WAARSCHUWING

Het aanraken van delen die onder spanning staan kan leiden tot ernstige letsels of de dood.

- Let erop dat de juiste spanning aanwezig is. Meer informatie hierover vind je op het typeplaatje.
- Controleer het apparaat geregeld op schade.
Trek meteen de netstekker uit het stopcontact en gebruik het apparaat niet als de behuizing ervan, de voeding of netkabel defect is of andere zichtbare schade vertoont.

- De loskoppeling van het stroomnet gebeurt bij dit apparaat door het uittrekken van de netstekker. Zorg er daarom voor dat de netstekker steeds goed toegankelijk is.
- Wanneer het apparaat rook ontwikkelt, verbrand ruikt of ongewone geluiden weergeeft, koppel het dan meteen los van het elektriciteitsnet en gebruik het niet langer.
- Open nooit de behuizing van het apparaat.
De reparatie van het apparaat mag alleen door een erkend servicecenter worden uitgevoerd. Daarbij mogen uitsluitend onderdelen worden gebruikt die beantwoorden aan de oorspronkelijke gegevens van het apparaat.
- Gebruik uitsluitend de accessoires die door de fabrikant zijn gespecificeerd.
- Gebruik het apparaat uitsluitend binnenshuis.
- Gebruik het apparaat niet in vochtige ruimten en bescherm het tegen vocht en water.
Zorg ervoor dat er geen vazen of andere met vloeistof gevulde reservoirs op het apparaat of in de buurt ervan staan, zodat er geen vloeistof in de behuizing dringt. Als er toch water of een ander vreemd voorwerp is ingedrongen, haal dan meteen de stekker uit het stopcontact en verwijder eventuele batterijen. Neem vervolgens contact op met onze klantenservice voor een verdere afhandeling. Wijzig zelf niets aan het apparaat.

Niet toegestane ingrepen kunnen invloed hebben op de veiligheid en de functie.

- Raak de netstekker nooit aan met vochtige handen.

WAARSCHUWING

Een gebrekkige opstelplaats kan letsels en schade veroorzaken.

- Gebruik het apparaat niet los in voertuigen, op labiele standplaatsen, op onstabiele statieven of meubels, op te kleine houders etc. De luidspreker kan omvallen of naar beneden vallen en lichamelijke letsels veroorzaken of zelf beschadigd raken.
- Stel het apparaat zodanig op dat het niet per vergissing omver kan worden gestoten en dat de kabels geen struikelgevaar opleveren.
- Stel het apparaat en de voeding niet op in de buurt van warmtebronnen (bijv. verwarmingselementen, ovens, andere apparaten die warmte afgeven, zoals versterkers etc.).
- Gebruik het apparaat niet in een omgeving met ontploffingsgevaar.
- Gebruik de radiofunctie (Bluetooth®, draadloze subwoofer) slechts op plaatsen waar een draadloze transmissie is toegestaan.

WAARSCHUWING

Kinderen kunnen bij het spelen verstrikt raken in de verpakkingstofolie en erin stikken.

- Laat kinderen niet met het apparaat en de verpakkingstofolie spelen. Er bestaat verstikkingsgevaar.
- Laat kinderen nooit onbewaakt elektrische apparaten gebruiken.

WAARSCHUWING

Als de bij het artikel behorende batterij wordt ingeslikt, kan dit leiden tot ernstige inwendige letsels met zelfs de dood tot gevolg.

- Bewaar zowel nieuwe als ook gebruikte batterijen op een plaats die niet toegankelijk is voor kinderen.
- Wanneer het batterijvak niet meer veilig kan worden gesloten, dien je de afstandsbediening niet meer te gebruiken en deze te bewaren op een voor kinderen ontoegankelijke plaats.
- Als je vermoedt dat een batterij werd ingeslikt of op een andere wijze werd opgenomen, ga dan meteen naar een arts.

VOORZICHTIG

Lekkend batterijzuur kan leiden tot brandwonden.

- Vermijd het contact van het batterijzuur met de huid, ogen en slijmvliezen. Spoel bij contact met het zuur direct de betreffende plaatsen af met voldoende helder water en consulteer eventueel een arts.

VOORZICHTIG

Batterijen (in het bijzonder lithiumbatterijen) kunnen exploderen als je er onvakkundig mee omgaat.

- Probeer nooit de batterijen op te laden.
- Plaats slechts batterijen van hetzelfde of gelijkwaardige type.
- Batterijen en accu's mag je niet verhitten, kortsluiten of verbranden.
- Stel batterijen en accu's niet bloot aan directe direct zonlicht.

VOORZICHTIG

Als je constant naar een hoog volume luistert, kan dit leiden tot gehoorschade.

Voorkom gezondheidsletsels en zorg ervoor dat je niet gedurende een lange periode naar een hoog volume luistert.

- Neem bij een hoog volume steeds een bepaalde afstand tot het apparaat in acht en houd nooit de oren direct bij de luidspreker.
- Wanneer je versterker is ingesteld op het maximale volume, kan een

zeer hoge geluidsdruk ontstaan. Naast organische schade kunnen daardoor ook psychologische gevolgen optreden. Vooral kinderen en huisdieren lopen gevaar. Zorg ervoor dat het volume van het apparaat op laag staat voordat je het aanzet.

⚠️ VOORZICHTIG

Dit product bevat magnetisch materiaal.

- Vraag eventueel bij je arts naar de effecten op implantaten zoals pacemakers of defibrilatoren.

⚠️ VOORZICHTIG

Een verkeerde omgang met het apparaat kan leiden tot schade of brand.



- Stel geen open vuurbronnen zoals brandende kaarsen of dergelijke op het apparaat.
- Zorg voor voldoende ventilatie.
- Stel het apparaat niet bloot aan de directe zon.
- Gebruik het apparaat uitsluitend binnenshuis.
- Gebruik het apparaat niet in vochtige ruimten en bescherm het tegen vocht en water. Zorg ervoor dat er geen vazen of andere met vloeistof gevulde reservoirs op het apparaat of in de buurt ervan staan, zodat er geen vloeistof in de behuizing dringt.

⚠️ VOORZICHTIG

De resonantiedempers kunnen leiden tot verkleuringen op gevoelige oppervlakken.

- Op parket, gelakt hout en dergelijke oppervlakken raden we aan om viltgeleiders onder de rubber poten van het apparaat te bevestigen of een matje eronder te leggen. Zo vermijd je dat het oppervlak verkleurt.

Verklaringen van de symbolen

| | |
|---|--|
|  | Veiligheidsklasse II Dubbele isolatie |
|  | Slechts binnenshuis gebruiken |
|  | Gevaar voor elektrocutie – behuizing niet openen. Voor vervanging van de zekering de netkabel verwijderen. |

Overzicht

Uitpakken

- Open voorzichtig de kartonnen verpakking en til het apparaat er voorzichtig uit.

VOORZICHTIG

Verwondingsgevaar/gevaar voor beschadiging!

De rode rubber lussen aan de achterzijde van de Cinebar LUX zijn slechts kabelhouders.

- Gebruik de lussen niet om het apparaat te dragen!

Leveringspakket

- (1) 1× Cinebar LUX
- (2) 1× afstandsbediening CB LUX RC
- (3) 1× netkabel
- (4) 2× batterij AAA voor de afstandsbediening

Levering controleren

- Ga na of de levering volledig en onbeschadigd is.
- Is de levering niet compleet of beschadigd, neem dan contact op met onze klantenservice (zie pagina 4).
- Neem een beschadigd apparaat nooit in gebruik.

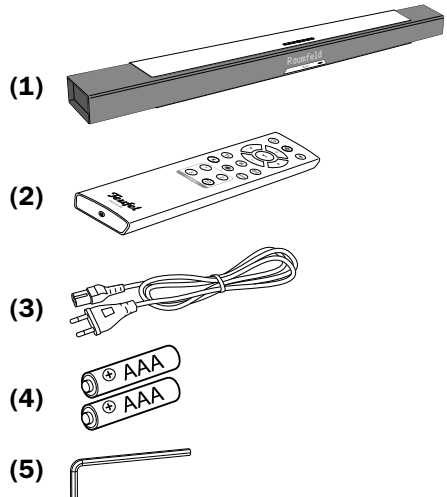

Bedieningselementen en aansluitingen

Achterkant

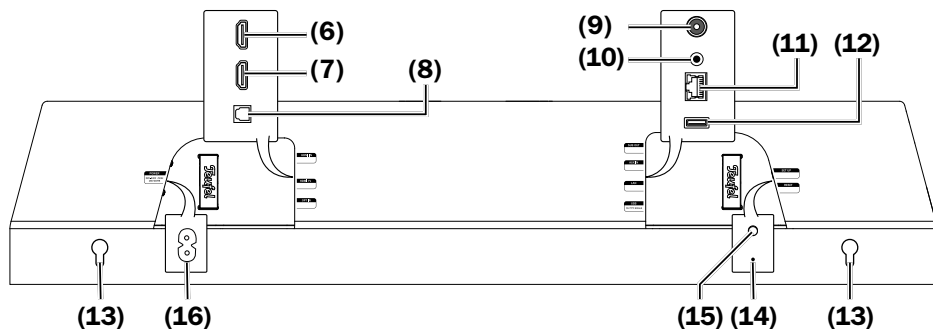

- (6)** HDMI IN – aansluiting voor extern HDMI-apparaat
- (7)** HDMI TV – HDMI-aansluiting voor TV-toestel
- (8)** OPTICAL IN – ingang voor optisch-digitaal audio-bronapparaat
- (9)** SUB OUT – uitgang voor subwoofer
- (10)** AUX IN – ingang voor analogo audio-bronapparaat
- (11)** LAN – netwerkaansluiting
- (12)** USB – USB-aansluiting voor het laden van afspeelapparaten en voor software-updates
- (13)** Sleutelgatopeningen voor de wandmontage
- (14)** RESET – druktoets voor het resetten van het apparaat op de fabrieksinstellingen
- (15)** SETUP – druktoets voor het starten van de Raumfeld inrichting
- (16)** POWER – aansluiting voor netkabel **(3)**

Voorzijde

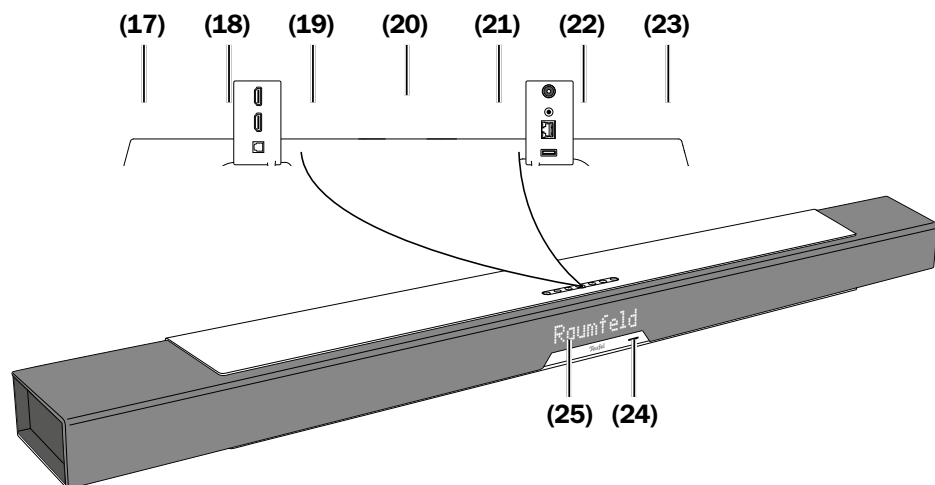

- (17)** * – kort indrukken van de toets: Bron Bluetooth® selecteren en automatisch opnieuw verbinden
Lang indrukken: pairing starten
- (18)** ↻ – bron selecteren
- (19)** ▶ – Bluetooth®-apparaat en Raumfeld bedienen: volgende stap

- (20)** ▶ || – Weergave start/pauze, Cinebar LUX inschakelen en laatste bron activeren
- (21)** ◀ – Bluetooth®-apparaat en Raumfeld bedienen: stap terug
- (22)** – – volume verlagen
- (23)** + – volume verhogen
- (24)** Verlichting power aan/uit
- (25)** Display voor menu en informatie

Afstandsbediening

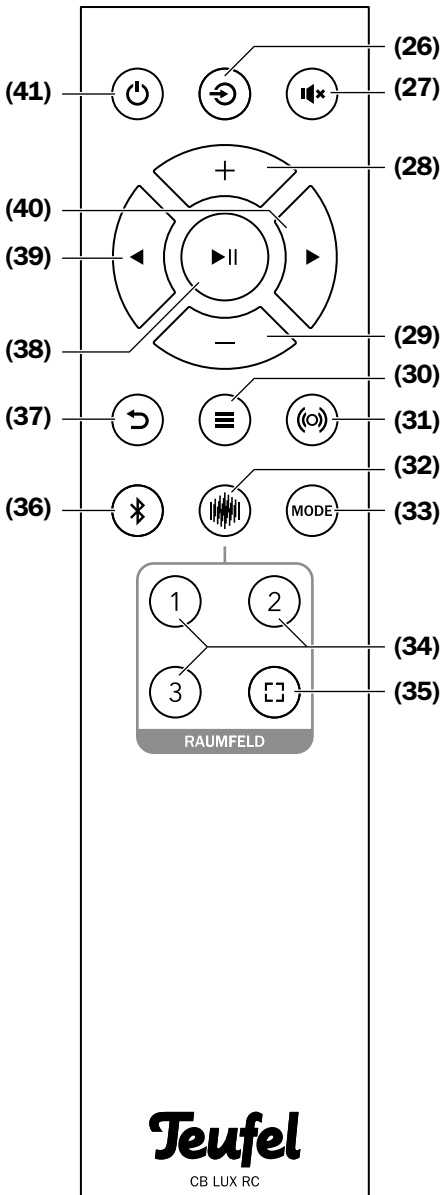

- (26) ↻ – bron selecteren
- (27) 🔊 – geluid van luidspreker uitschakelen (mute)
- (28) + – volume verhogen, menu bedienen
- (29) – – volume verlagen, menu bedienen
- (30) ≡ – menu oproepen
- (31) (o) – stereo-verbreding DYNAMORE in-/uitschakelen
- (32) 🎧 – bron Raumfeld selecteren/ laatste Raumfeld-bron spelen
- (33) **MODE** – klankbeeld veranderen:
PURE (normaal), VOICE (taal)
NIGHT (nachtmodus)
- (34) **1 2 3** – Raumfeld favorieten selecteren/instellen
- (35) □ – functietoets, via de Raumfeld-app programmeerbaar. Normaal: Informatie over ruimtelijk geluid, klankbeeld en systeem informatie weergeven
- (36) 📶 – bron Bluetooth® selecteren, koppelen (pairing) starten
- (37) ⏪ – terugtoets
- (38) ▶|| – menu bevestigen, Bluetooth®-apparaat en Raumfeld bedienen: Weergave start/pauze, Cinebar LUX inschakelen en laatste bron activeren
- (39) ◀ – navigatietoets, Bluetooth®-apparaat en Raumfeld bedienen: stap terug
- (40) ▶ – navigatietoets Bluetooth®-apparaat en Raumfeld bedienen: volgende stap
- (41) ⏻ – apparaat in- of in stand-by schakelen

⚠️ VOORZICHTIG

Lekkend batterijzuur kan leiden tot brandwonden.

- Vermijd het contact van het batterijzuur met de huid, ogen en slijmvliezen. Spoel bij contact met het zuur direct de betreffende plaatsen af met voldoende helder water en consulteer eventueel een arts.

Batterijen (in het bijzonder lithiumbatterijen) kunnen exploderen als je er onvakkundig mee omgaat.

- Probeer nooit de batterijen op te laden.
- Plaats slechts batterijen van hetzelfde of gelijkwaardige type.
- Batterijen en accu's mag je niet verhitten, kortsluiten of verbranden.
- Stel batterijen en accu's niet bloot aan directe zonnestralen.

Batterijen plaatsen/vervangen

De afstandsbediening werkt met 2 AAA-batterijen.

Als de afstandsbediening niet meer correct werkt, of uiterlijk na 2 jaar, moeten de batterijen worden vervangen:

1. Om het batterijvak te openen, neem je de inbus-sleutel **(5)** en schroef je de deksel voorzichtig open – hier voel je een lichte tegendruk.

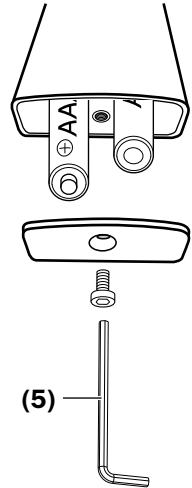

2. Verwijder indien nodig de oude batterijen en gooi ze op een milieuvriendelijke manier weg.
3. Schuif de nieuwe batterijen in het batterijvak zoals getoond op de achterkant van de afstandsbediening.
4. Schroef de deksel er terug op – deze past precies, eventueel voel je een lichte tegendruk.

Opstellen/wandmontage

LET OP

Wanneer het apparaat van een koude in een warme ruimte komt – bijv. na het transport – kan er condensatiewater vanbinnen worden gevormd.

– Laat het apparaat in dat geval gedurende ca. 2 uur staan alvorens het aan te sluiten en in gebruik te nemen.

De resonantiedempers kunnen leiden tot verkleuringen op gevoelige oppervlakken.

– Op parket, gelakt hout en dergelijke oppervlakken moet je viltgeleiders onder de rubber pootjes van het apparaat bevestigen of een matje daaronder leggen. Zo vermijd je dat het opperlak verkleurt.

Opstelplaats

Als ideale standplaats geldt de plaats voor of onder het TV-toestel.

Tips voor de opstelplaats

- Kies een stabiele, effen ondergrond.
Bij de wandmontage dien je het volgende hoofdstuk in acht te nemen.
- Zorg voor een droge en stofvrije omgeving.
- Vermijd de nabijheid van warmtebronnen en direct zonlicht.
- Plaats geen zware objecten op de kabels of het apparaat.

Wandmontage

Ga bij de wandmontage van de Cinebar LUX zorgvuldig te werk en houd je aan de volgende aanwijzingen.

Voor de wandmontage aan een massieve stenen wand heb je het volgende materiaal (niet inbegrepen in de levering) nodig:

- 2 pluggen (ø 6 mm)
- 2 schroeven, 4 × 55 mm, schroefkop ø 7–9 mm

⚠️ VOORZICHTIG

Verwondingsgevaar/gevaar voor beschadiging!

- De Cinebar LUX dien je vakkundig aan de wand te bevestigen.
- De montage mag uitsluitend gebeuren op een geschikte, massieve wand. Bij lichtgewichtmuren kunnen speciale pluggen of ankers nodig zijn. Vraag advies aan een vakman.
- Zorg ervoor dat er zich geen kabel of buisleidingen bevinden in de gebieden waar geboord wordt. Controleer de zone waar je wilt boren met de metaaldetector. Anders bestaat het risico op elektrocutie/kortsluiting!

1. Neem de afstand tussen beide sleutelgatopeningen **(13)** van 68 cm over op de wand waar je de Cinebar LUX wilt monteren. Gebruik daarvoor een duimstok, potlood en waterpas.
2. Controleer de gebieden waar moet worden geboord met een metaaldetector. Kies eventueel een andere plaats voor de montage.

3. Boor met een steenboor van 6 mm op de gemarkeerde plaatsen telkens een gat van ca. 50 mm diep.
4. Steek 2 pluggen (Ø 6 mm) volledig in de geboorde gaten.
5. Schroef telkens een schroef (4 × 55 mm) zo diep in de pluggen tot de afstand tussen wand en schroefkop nog ca. 13–15 mm bedraagt.

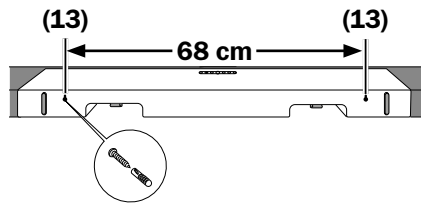

6. Duw de Cinebar LUX tegen de wand zodat de schroeven in de sleutelgatopeningen **(13)** passen.
7. Trek de Cinebar LUX nu naar beneden zodat de schroeven in de smalle gleuf glijden.
8. Draai de schroeven er eventueel verder in of uit tot de Cinebar LUX stevig aan de muur bevestigd is.

Aansluiten

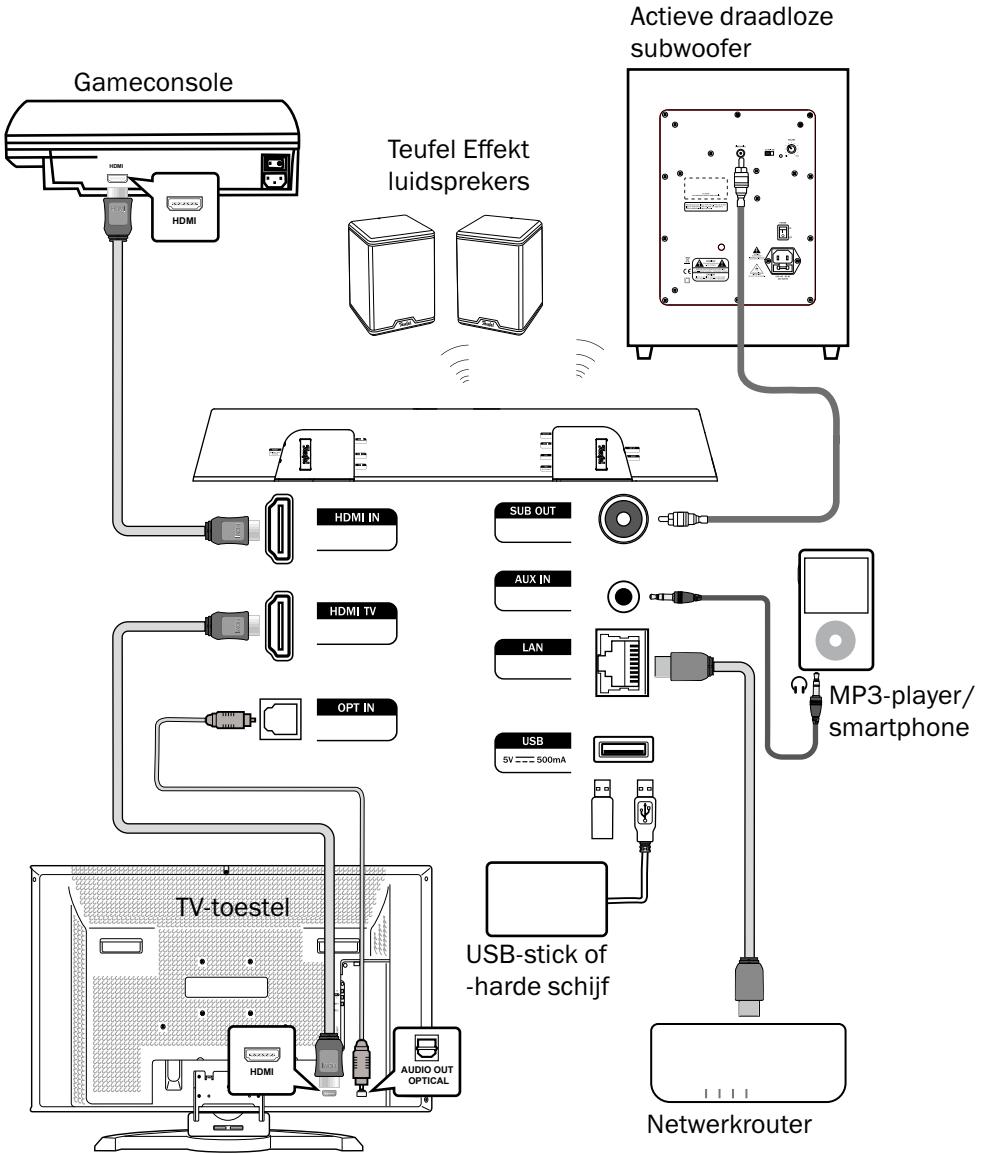

⚠️ VOORZICHTIG

Verwondingsgevaar/gevaar voor beschadiging!

– Plaats de kabels zodanig dat ze geen struikelgevaar opleveren.

TV-toestel

Als je TV-toestel met een ARC-compatibele HDMI-poort is uitgerust, sluit het dan aan via de poort HDMI TV (7). Daarvoor heb je een ARC-compatibele HDMI-kabel nodig.

Met de HDMI-functie ARC (Audio Return Channel) wordt het televisiegeluid via HDMI overgedragen. Voor sommige televisietoestellen moet deze functie in het menu worden geactiveerd en meestal is slechts één HDMI-aansluiting ARC-geschikt (zie de handleiding van het TV-toestel).

Als je TV-toestel de HDMI-functie ARC niet ondersteunt, kun je deze – naargelang van de uitrusting – ook aansluiten op de analoge AUX IN (10) of de digitale OPT IN (8) ingang.

HDMI-bron

Aan de HDMI IN-ingang (6) kun je een bronapparaat met digitaal geluid en beeld aansluiten (bijv. Sat-ontvanger, Blu-ray-speler, speelconsole).

Dit bronapparaat hoeft je ook niet op je TV-toestel aan te sluiten. Het videosaal van deze apparaten wordt doorverbonden en via HDMI TV (7) doorgestuurd naar het TV-toestel.

Optisch-digitale bron

Aan de OPT IN-ingang (8) kun je de optische digitale-geluidsuitgang van een bronapparaat aansluiten. Daarvoor heb je een optische kabel met TOSLINK-stekker nodig. Voor je bronapparaat is ofwel een optische 3,5-mm-stekker of een TOSLINK-stekker nodig.

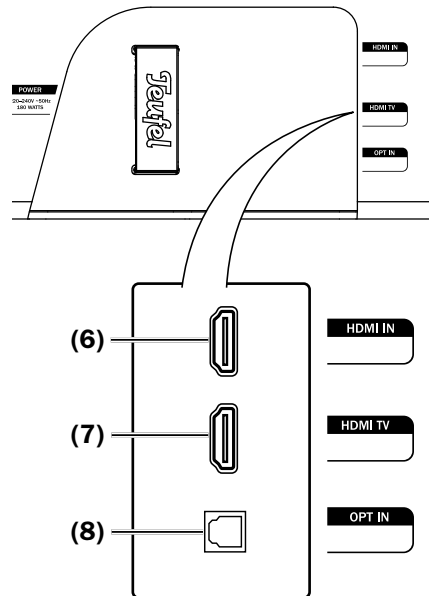

Analoge bron

Aan de AUX IN-ingang (10) kun je een bronapparaat met analoog geluid aansluiten (bijv. CD-speler of TV-toestel). Daarvoor heb je een stereo-kabel met 3,5-mm-klinkstekker nodig.

Subwoofer

Een actieve subwoofer kun je aansluiten op de SUB OUT (9) met een cinch-kabel.

Als je een actieve draadloze subwoofer gebruikt, activeer dan de verbinding in het menu “Speaker” (zie pagina pagina 24).

Netwerk

Voor de integratie van de Teufel streaming in je netwerk kun je wifi of de netwerkaansluiting LAN (11) gebruiken. Verbind dan de LAN poort (11) met je router.

USB

De USB-poort (12) dient voor het afspelen van audiobestanden van een USB-stick of een harde schijf (5 V, 500 mA) via het Raumfeld systeem en voor software updates (zie pagina 32).

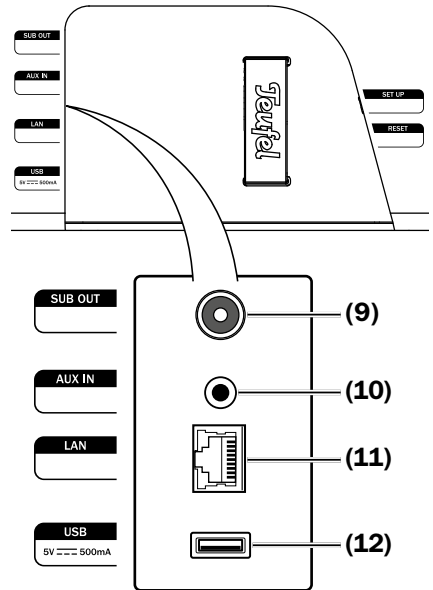

Rearspeakers

Als je actieve draadloze luidsprekers (zoals Effekt) gebruikt, activeer dan de verbinding in het menu "Pairing" (zie „Pairing“ op pagina 24).

Stroomvoorziening

1. Steek de kleine stekker van de meegeleverde netkabel (3) in de POWER-ingang (16).
2. Verbind de netkabel met een stop-contact.
Het powerlampje (24) begint wit te knipperen.

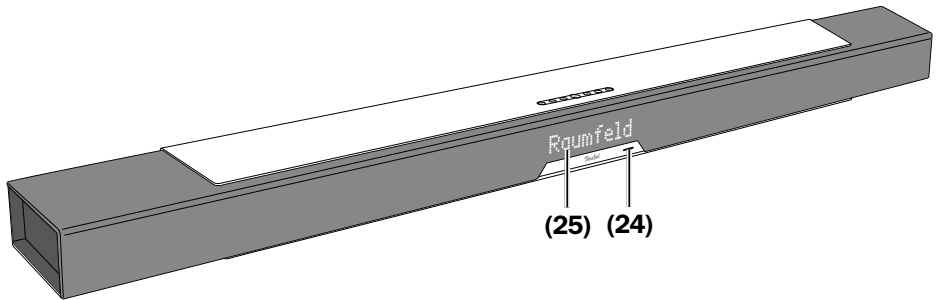
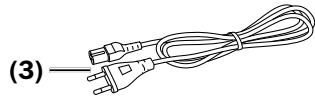
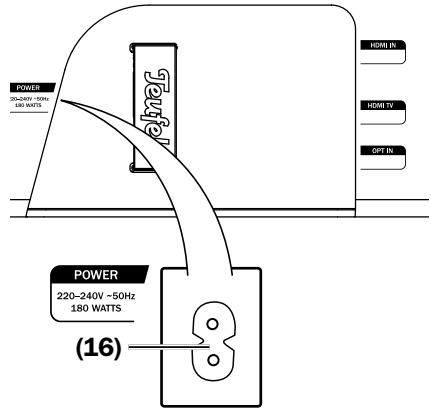



Bediening

In- en uitschakelen

- Met de toets  (41) zet je de Cinebar LUX aan of zet hem in stand-by.
- Door het indrukken van een willekeurige toets op het apparaat zet je de Cinebar LUX ook aan.
- Als je de toets  (20)/(38) indrukt, start je direct de weergave van de laatste bron.
- Als het via HDMI aangesloten TV-toestel compatibel is met HDMI-CEC, wordt de Cinebar LUX via het TV-toestel ingeschakeld en
 - voor zover als bron TV of HDMI IN is gekozen – ook uitgeschakeld (stand-by).
- Ontvangt de Cinebar LUX langer dan 20 minuten geen audiosignaal, dan wordt deze automatisch in stand-by geschakeld (zie „Eco – Set Timer for Eco-Mode“ op pagina 26).

Bron selecteren

- Selecteer de bron terwijl je herhaaldelijk de toets  (18)/(26) indrukt.
- Met de toets  (17)/(36) selecteer je direct de digitale bron Bluetooth®.
- Met de toets  (32) selecteer je direct de bron Raumfeld Streaming.

In de display **(25)** wordt de geselecteerde bron weergegeven.

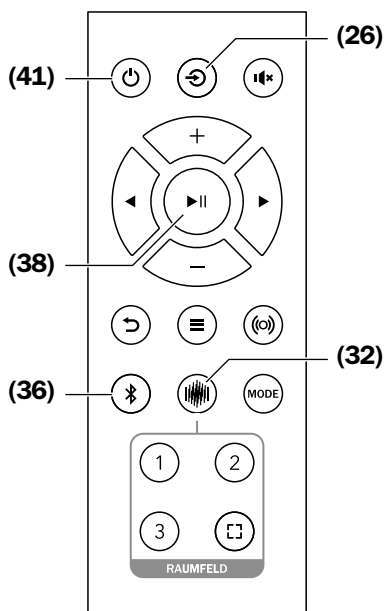
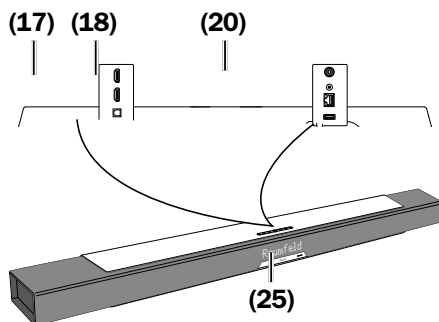

Volume instellen

- Druk de toetsen **-** (22)/(29) in om het volume te verlagen en **+** (23)/(28) te verhogen. Tijdens de instelling wordt de actuele waarde in de display (25) weergegeven.
- Bij de HDMI-modus is de regeling ook mogelijk met de afstandsbediening van het TV-toestel (indien HDMI-CEC wordt ondersteund door het TV-toestel).

i De volume-instelling van een extern afspeelapparaat heeft vaak ook een invloed op het volume van de Cinebar LUX.

Volume regelen van de optionele luidspreker

Als je een subwoofer of rearspeakers hebt aangesloten, regel je het relatieve volume ervan in het menu “Speaker” (zie pagina 24).

Mute (stom schakelen)

- Als je herhaaldelijk de toets **🔇** (27) indrukt, kun je het geluid uit- en opnieuw inschakelen.

Geluid instellen

Het geluid stel je in het menu “Sound” in (zie pagina 24).

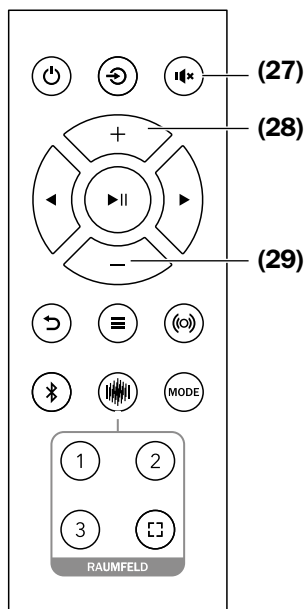
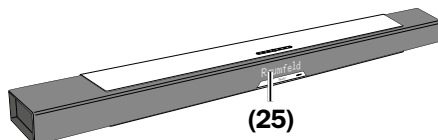

Equalizer

Met de toets MODE (33) selecteer je drie vast ingestelde soundmodi:

Pure (neutraal)

Ongewijzigd geluid.

Voice (spraak)

Helder geluid voor dialogen en gesproken woord: basgeluiden verminderen, gematigde geluiden worden duidelijker.

NIGHT (nachtmodus)

Lage frequenties en het maximale volume worden aangepast om de nachtrust (van burens en huisgenoten) niet te verstoren.

Stereo-verbreding

DYNAMORE® is een techniek die de afstand tussen de luidsprekers vooraan akoestisch breder laat zijn. Hierdoor wordt een indrukwekkend, ruimtelijk en breed geluid geproduceerd.

- Met de toets (31) schakel je de stereoverbreiding in en uit.

Dolby audio en -mode

Bij de weergave van Dolby Audio of DTS gecodeerde meerkanaalgeluidssporen licht in de display (25) gedurende drie seconden de vermelding “Dolby Audio” of “DTS” op.

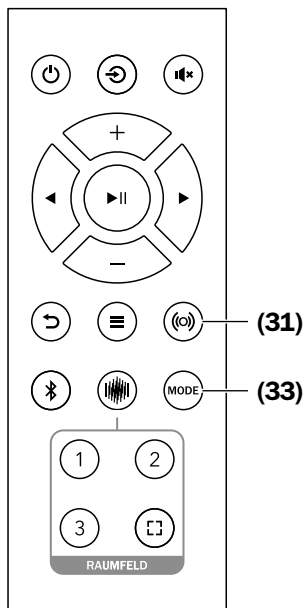

Menu

Via het menu stel je de functies in van je Cinebar LUX. Je bedient het menu met de afstandsbediening en de weergave wordt in het Engels op de display **(25)** vertoond.

Zo gebruik je het menu:

1. Druk op de toets **≡ (30)**.
Op de display **(25)** verschijnt het eerste menupunt "Sound". Aan de rechter rand zie je een pijl naar rechts en één naar beneden: deze wijzen erop waar er nog meer menupunten voorhanden zijn.
2. Met de toetsen **+** **(28)** en **-** **(29)** selecteer je het gewenste submenu.
3. Met de navigatietoets **▶ (40)** of de toets **▶|| (38)** open je het submenu.
4. Met de toetsen **+** **(28)** en **-** **(29)** selecteer je het gewenste menupunt en met de navigatietoets **▶ (40)** of de toets **▶|| (38)** open je dit.
5. Met de toetsen **+** **(28)** en **-** **(29)** stel je de gewenste waarde in.
6. Met de toets **↶ (37)** beland je telkens in het voorgaande menu of beëindig je het menu.

De submenu's worden hieronder beschreven.

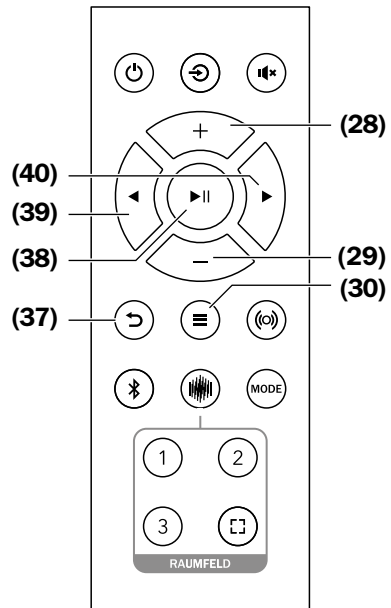
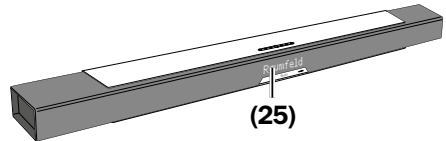

Menu “Sound”

High/Mid/Bass

Hier kun je de hoge klanken (High), de gematigde (Mid) en de basgeluiden in het bereik van “-10 dB” (verlagen) tot “+10 dB” (verhogen) instellen.

Balance – Balancing rear channel levels

Als je draadloze speakers gebruikt, bepaal je hiermee de volumeratio tussen de luidsprekers.

DRC – Dynamic Range Control

Met de dynamische controle worden stille passages verhoogd, luide passages afgezwakt. Dat kan voor audioboeken en bij het luisteren in een luide omgeving van nut zijn. Mogelijke instellingen: Aan (On), uit (Off).

Menu “Speaker”

SB – Soundbar Settings

- Dist. – Soundbar Distance

Door verschillende afstanden van de luidsprekers naar de luisterplaats kan de indruk van het ruimtelijk geluid verstoord zijn. Om deze looptijdverschillen te compenseren, kun je voor alle kanalen de afstand van de luisterplaats naar de luidsprekers ingeven. Het systeem berekent op basis daarvan de noodzakelijke vertragingen.

Stel hier de afstand in tussen je luisterplaats en de Cinebar LUX: 0,3–12 m.

Rear

- Pairing

Zodra je dit menupunt hebt gekozen, zoekt de Cinebar LUX naar draadloze rearspeakers om te koppelen. Start de koppeling aan de rearspeakers (zie handleiding van de luidsprekers).

- Stereo

Bij een puur stereosignaal blijven de achterste luidsprekers stil. Met deze functie berekent het systeem de nodige signalen en produceert zo een vol ruimtelijk geluid. Mogelijke instellingen: Aan (Enable), uit (Disable).

- Lvl L/Lvl R

Voor elke luidspreker kun je hier het relatieve volume in het bereik van “-10 dB” (verlagen) tot “+10 dB” (verhogen) instellen.

We raden een volume-meetapparaat voor de instelling van het optimale volume.

- Dist. L/Dist. R

Stel hier de afstand in tussen je luisterplaats en de achterste luidsprekers: 0,3–12 m.

Ext.Sub – External Subwoofer

- Connec. – Connection Type of external Subwoofer

Hier bepaal je of en hoe je subwoofer met de Cinebar LUX verbonden is:

Mogelijke waarden: None (geen), Wireless (radio), Wired (kabel).

Als je geen subwoofer aansluit, kies je de instelling “None” – zo worden alle geluiden overgedragen aan de stereo-luidsprekers.

- Pairing

Zodra je dit menupunt hebt gekozen, zoekt de Cinebar LUX naar een draadloze subwoofer om mee te koppelen. Start de koppeling aan de subwoofer (zie handleiding van de subwoofer).

- Lvl

Voor de subwoofer kun je hier het relatieve volume in het bereik van “-10 dB” (verlagen) tot “+10 dB” (verhogen) instellen.

- Dist. – Subwoofer Distance

Stel hier de afstand in tussen je luisterplaats en de subwoofer: 0,3–12 m.

- Fase

Hiermee schakel je de faseverschuiving (180°) voor de subwoofer aan en uit. Kies een instelling waarbij de subwoofer het luidst en het meest precies klinkt.

LipSync – To Synchronize Audio and Visual Content

(Lipsynchronisatie)

De digitale beeldverwerking in het televisietoestel heeft wat tijd nodig. Hier kun je een audiovertraging instellen in het bereik van 0–100 ms om beeld en geluid synchroon te laten verlopen.

Calib. – Test Tone for Calibration

Met deze functie kun je een ruis als neutraal testgeluid in- en uitschakelen en zo ook het luidsprekervolume instellen zoals voorheen beschreven.

Menu “Systeem”

Display

Bij de bediening van het apparaat licht de display **(25)** op de onder “Bright” ingestelde waarde op en wordt na een paar seconden gedimd naar de onder “fade” ingestelde waarde.

- Fade

Mogelijke instellingen: Off (uit), 10–100 %

Deze waarde kan niet groter zijn dan de waarde voor “Bright”

- Bright

Mogelijke waarden: 10–100 %

LED Br. – LED Brightness

Bepaalt de helderheid van het powerlampje (24). Mogelijke waarden: 0 (uit) tot 100 %

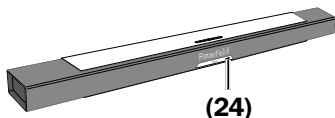

HDMI

- CEC

Met deze optie kun je de HDMI-functie CEC in- (Enable) en uitschakelen (Disable).

Met CEC stuur je de Cinebar LUX via de HDMI-verbinding met de afstandsbediening van het TV-toestel (in- en uitschakelen, het volume regelen, automatisch veranderen van bron). Het TV-toestel moet daarbij CEC ondersteunen.

AutoOn

Staat de Cinebar LUX in stand-by, dan wacht het tot een signaal op de ingang wordt herkend.

Hier kun je deze functie voor de AUX IN- en OPT IN-ingangen apart activeren (On) of deactiveren (Off).

Eco – Set Timer for Eco-Mode

Na een hier instelbare tijd voor inactivatie, gaat de Cinebar LUX automatisch in rust (stand-by). Mogelijke waarden: Off (nooit), 5,15,30 of 60 minuten.

Softw. – Software version

Aan de hand van de hier weergegeven versie (bijv. “2.7.1”) kun je nagaan of er op onze website www.teufelaudio.nl/software-updates.html een nieuw softwaresysteem verkrijgbaar is (zie „Software-update“ op pagina 32).

Info

Hier kun je de actuele instellingen laten weergegeven.

Reset

Hiermee kun je alle gewijzigde instellingen wissen:

- Druk op de OK-toets (38).
Op de Display verschijnt de opmerking “Press decrease volume button (–) for 8 seconds to reset or hold (◀) to abort.”.
- Druk om te stoppen op de navigatietoets ◀(39) of de toets ↻(37).

- Druk om te wissen op de (29) toets en houd de toets 8 seconden lang in.

De Cinebar LUX stelt de fabrieksinstellingen opnieuw in. Daarbij worden ook alle draadloze verbindingen verbroken.

Spotify

Gebruik je smartphone, tablet of computer als afstandbediening voor spotify.

Meer informatie vind je op www.spotify.com/connect.

Raumfeld installeren

- Zorg ervoor dat je smartphone of tablet bij het thuisnetwerk wifi is aangemeld.
- Houd het wifi-wachtwoord van je router bij de hand.
- Download de TEUFEL RAUMFELD APP van de Play store/App store.
- Na de start van de app begeleidt de instellingsassistent je bij de instelling.
- De SETUP-toets **(15)** bevindt zich aan de onderkant van de Cinebar LUX:

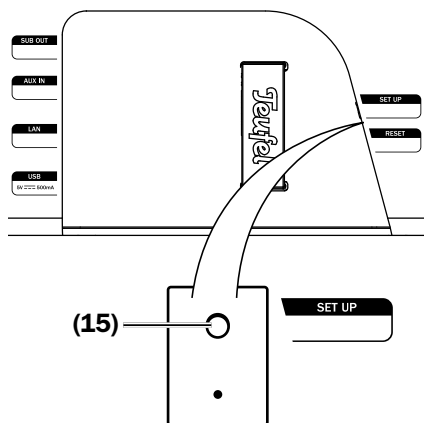

- Meer instructies voor het instellen van je overal vervangen door Teufel Streaming systeem vind je op www.teufelaudio.nl/klantenservice. Ook de tips in hoofdstuk „Stereo-verbreding“ op pagina 22 kunnen van pas komen.

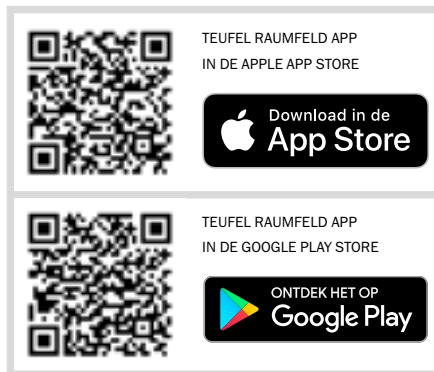

i Aansluiting van andere apparaten op een bestaand Teufel Streaming systeem:

- Het is niet nodig het volledige systeem opnieuw in te stellen. Via de app kun je in de “Instellingen” nieuwe apparaten toevoegen.

Bluetooth®-modus

Via Bluetooth® kun je draadloos een compatibel afspelerapparaat met de Cinebar LUX verbinden. De geluidsweergave van het afspelerapparaat gebeurt dan via de Cinebar LUX.

Het Bluetooth®-radiosysteem heeft een zendbereik van ongeveer 10 meter dat wordt verstoord door muren en meubels. Indien de verbinding verbroken wordt, probeert de Cinebar LUX een nieuwe verbinding tot stand te brengen totdat je een andere bron selecteert.

LET OP

- *Gebruik de Bluetooth®-functie slechts op plaatsen waar een draadloze transmissie is toegestaan.*
- *Gelieve erop te letten dat Bluetooth® naargelang van het besturingssysteem van het geluidsapparaat verschillend kan reageren.*

Bluetooth®-opties

Afhankelijk van het type apparaat beschikt je afspelerapparaat/smartphone eventueel over een menu voor Bluetooth®-opties, zoals mediaweergave. Hier kun je de gewenste opties in- en uitschakelen. Meer informatie over de Bluetooth®-opties vind je in de handleiding van je afspelerapparaat/smartphone.

Koppelen en verbinden (pairing)

Om het geluid van je afspelerapparaat via Bluetooth® in de Cinebar LUX in te geven, moet je de apparaten met elkaar verbinden. Dat wordt “koppelen” of “pairing” genoemd.

1. Schakel de Bluetooth®-functie op het afspelerapparaat (bijv. smartphone) in.
2. Schakel met de toets  (17)/(36) de “Bluetooth®”-ingang van de Cinebar LUX uit.
3. Druk nog eens op de toets  (17)/(36) en houd de toets ongeveer 3 seconden lang ingedrukt om pairing te laten starten. In de display verschijnt de vermelding “PAIRING”.
4. Laat je afspelerapparaat/smartphone naar Bluetooth®-apparaten zoeken. Meer informatie hierover vind je in de handleiding van het afspelerapparaat. In de lijst van gevonden apparatuur, verschijnt nu ook “Teufel Cinebar Lux”.
5. Kies “Teufel Cinebar Lux” uit de lijst van gevonden apparaten.
6. Als je afspelerapparaat een code vraagt, geef dan “0000” (vier keer nul) in.

Het apparaat is nu gekoppeld, op de display staat “BT” en je Cinebar LUX werkt nu als een Bluetooth®-audio-apparaat. Alle geluiden die

anders door je afspeelapparaat/ smartphone worden afgespeeld, worden nu door de Cinebar LUX weer- gegeven.

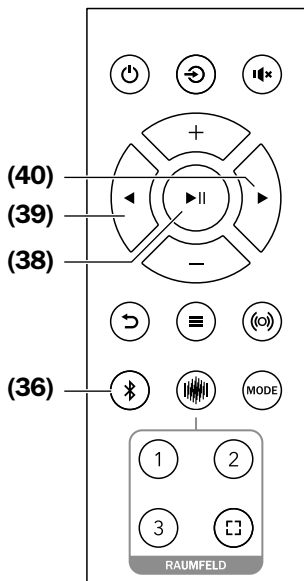
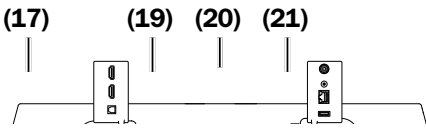

Je bedient de weergave aan het bronapparaat. Ook met de afstands- bediening van Cinebar LUX kun je enkele functies bedienen:

- Weergave onderbreken:
Druk op de OK/▶|| (20)/(38)-toets.
- Weergave verderzetten:
Druk opnieuw op de toets ▶|| (20)/(38).
- Volgende titel weergeven:
Druk op de toets ▶(21)/(40).
- Huidige titel opnieuw starten:
Druk op de toets ◀(19)/(39).
- Vorige titel weergeven:
Klik twee keer op de toets ◀ (19)/(39).
- Wanneer het bronapparaat een smartphone is, wordt de Blue- tooth®-verbinding bij een inkomend gesprek verbroken en kun je normaal telefoneren. Nadat je klaar bent met telefoneren, worden de geluiden opnieuw zoals voorheen omgeleid en door de Cinebar LUX weergegeven.

Weergave

i De volume-instelling van het afspeelapparaat heeft vaak ook een invloed op het volume van de Cinebar LUX.

1. Selecteer Bluetooth® met de toets **Ⓛ** (17)/(36) als bron.
2. Schakel op het bronapparaat de Bluetooth®-functie in.
3. Start de weergave aan het bronap- paraat.

Verbreking van de verbinding

Als je je met het afspeelapparaat buiten het zendbereik van de Cinebar LUX bevindt, wordt de Bluetooth®-verbinding verbroken. Als je binnen 120 seconden opnieuw binnen het zendbereik bent, dan wordt de verbinding automatisch hersteld.

De verbinding verbreken

Voor het beëindigen van de Bluetooth®-verbinding

- Schakel de Bluetooth®-functie aan het afspeelapparaat/smartphone uit.
- Selecteer op de Cinebar LUX een andere bron.

Software-update

De software voor de Cinebar LUX wordt verder ontwikkeld.

LET OP

Gevaar voor beschadiging!

– *Tijdens een update mag de Cinebar LUX niet uitgeschakeld worden!*

Nieuwe software automatisch installeren

Bij elke start van de Teufel Raumfeld app wordt naar nieuwe software in je Teufel-apparaat gezocht. Wanneer er een update beschikbaar is, kun je die makkelijk en snel installeren.

Update installeren zonder internetverbinding

Wanneer je Teufel Streaming systeem geen internetverbinding heeft, kun je updates installeren met een USB-stick:

1. Laad de nieuwste versie:
<http://updates.raumfeld.com/raumfeld-updates.img>
2. Sla de Raumfeld-updates.img gegevens op een USB-stick op (formaat: FAT32).

3. Steek de USB-stick in het als host gedefinieerde Teufel Raumfeld apparaat (gewoonlijk het eerste ingestelde apparaat) of, indien van toepassing, in de EXPAND.
 4. Start de update met de Teufel Raumfeld app:
Instellingen > apparaten > updates
 5. Na het overdragen van de updates selecteer je “Updates installeren”.
 6. Het powerlampje **(24)** knippert links/rechts tijdens de installatie. Wanneer de update klaar is, start de Cinebar LUX opnieuw.
 7. Trek de USB-stick uit de Host of de Expand.
- Zo is de nieuwe software geïnstalleerd.

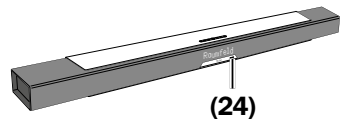

Reiniging en onderhoud

LET OP

Externe invloeden kunnen het apparaat beschadigen of vernielen.

- *Is het apparaat gedurende langere tijd onbewaakt (bijv. tijdens de vakantie), of dreigt er een onweer, trek dan de netstekker uit het stopcontact. Een plotseling optredende overdruk kan anders leiden tot een defect.*
 - *Neem bij langere afwezigheid de batterij(en) uit de afstandsbediening. Lekkende batterijen kunnen schadelijk zijn voor de afstandsbediening.*
 - *Gebruik indien mogelijk uitsluitend helder water zonder reinigingsadditieven. Bij hardnekkige vlekken kun je een mild sopje gebruiken.*
 - *Gebruik in geen geval agressieve reinigingsmiddelen, spiritus, verdunners, benzine of iets gelijkaardigs. Zulke reinigingsmiddelen kunnen de gevoelige buitenkant van de behuizing beschadigen.*
- Verwijder stof of lichte verontreinigingen het beste met een droog, zacht leren doekje.
 - Wrijf sterke verontreinigingen met een licht bevochtigd doekje af. Zorg ervoor dat er geen vloeistof in de behuizing indringt.
 - Veeg daarna de vochtige oppervlakken meteen met een zacht doekje af zonder druk uit te oefenen.

Hulp bij storingen

De volgende opmerkingen dienen om storingen te verhelpen. Wanneer dit niet lukt, helpen onze uitvoerige FAQ's op onze website je zeker verder. Neem anders contact op met onze hotline (zie pagina 4). Neem de garantiebepalingen in acht.

| Storing | Mogelijke oorzaak | Oplossing |
|--------------------------------|--|---|
| Geen werking. | Geen stroomtoevoer. | Werking van het stopcontact met een ander apparaat controleren. |
| Het apparaat blijft stom. | De foute bron is gekozen. | De juiste bron kiezen (pagina 20). |
| | Het apparaat is "stom" geschakeld. | Druk op de toets  (27) of verander het volume. |
| | Volume is ingesteld op "0". | Volume verhogen. |
| Geen geluid bij de TV-weergave | Volume van het afspeelapparaat is te laag ingesteld. | Volume van het afspeelapparaat voorzichtig verhogen. |
| | ARC-functie is in de TV niet geactiveerd. | ARC in het menu van het Tv-toestel inschakelen. |
| | HDMI-stekker op de TV zonder ARC-functie. | Gebruik op de TV de poort met de ARC-functie. |
| Geen geluid bij Bluetooth®. | HDMI-kabel zonder ARC-functie. | Gepaste HDMI-kabel gebruiken. |
| | Geen Bluetooth®-verbinding. | Verbinding herstellen (zie pagina 29). |
| | Cinebar LUX werd niet als weergavetoestel geselecteerd. | Selecteer op het afspeelapparaat "Teufel Cinebar Lux" als weergavetoestel per Bluetooth®. |
| | Bluetooth®-verbinding door een ander radiosysteem (bijv. draadloze telefonie, wifi) verstoord. | Stel de Cinebar LUX en/of het afspeelapparaat op een andere plaats op. Verplaats deze naar een andere kamer om tests uit te voeren. |

| | |
|---|--|
| Raumfeld setup is mislukt. | <p>Start je router en smartphone of tablet opnieuw.</p> <p>Zet het apparaat in de buurt van je router in en schakel eventuele repeaters gedurende de instelling uit. Heeft je router een gasttoegang aan, gebruik deze dan niet voor de verbinding van je Teufel Streaming apparaten.</p> |
| Raumfeld app heeft geen verbinding of vindt de ingestelde streaming-apparaten niet. | <p>Zorg ervoor dat de Teufel Streaming apparaten en het smart-toestel worden gebruikt met de Teufel Raumfeld app met dezelfde wifi. Start je router opnieuw. Koppel Teufel Streaming apparaten gedurende een korte tijd los van het elektriciteitsnet en start ze vervolgens opnieuw.</p> |
| Weergave van muziek blijft hangen of wordt onderbroken. | <p>Het is mogelijk dat een of meerdere Teufel apparaten geen of een te gering wifi-signaal ontvangen.</p> <p>Plaats de apparaten dichterbij de router, controleer alternatieve opstelplaatsen en verbind ver opgestelde apparaten met een ethernetkabel. Bij problemen met multiroom-systemen met drie of meer apparaten raden we aan minstens een van de apparaten met ethernetkabel te verbinden en als host in te stellen.</p> <p>Zie bij wijze van test af van het gebruik van repeaters. Gebruik eventueel een audio-stream met geringe resolutie.</p> <p>Bezoek ook de website van de router-fabrikant om tips te verkrijgen om je wifi te verbeteren.</p> |
| Ik wens het apparaat te resetten. | <p>LET OP: Door het resetten van het apparaat worden ook alle systeemconfiguraties teruggezet.</p> <p>Apparaat resetten: Druk met een gebogen paperclip op de RESET-toets (14) als het apparaat is ingeschakeld en houd deze zolang ingedrukt tot het apparaat opnieuw start (minstens 8 seconden lang).</p> |

| | | |
|--|---|---|
| De radio-subwoofer en/of rear-luidspreker werken niet. | De draadloze subwoofer resp. rearspeaker is uitgeschakeld of heeft geen stroom. | Draadloze subwoofer resp. rearspaker inschakelen. Netkabel en stopcontact nakijken. |
| | Geen radioverbinding. | De verbinding herstellen (zie "Pairing" op pagina 24 en pagina 25) |
| | De verbinding met de subwoofer is niet goed ingesteld. | De juiste verbinding selecteren (zie „Connec. – Connection Type of external Subwoofer“ op pagina 25). |
| De subwoofer broemt. | Het brommend geluid wordt door elektrische storingen veroorzaakt. | Netfilter kopen en beide apparaten erop aansluiten. |
| | Het brommend geluid wordt veroorzaakt door een meervoudig stopcontact. | Ander meervoudig stopcontact gebruiken of de subwoofer direct op de wandcontactdoos aansluiten. Eventueel wordt het probleem ook opgelost door de netstekker andersom in het stopcontact te steken. |

Technische gegevens

| | |
|------------------------|---------------------------|
| | |
| Afmetingen (B × H × T) | 1140 × 130 × 69 mm |
| Gewicht | 4,5 kg |
| Bedrijfsspanning | 230 V~, 50 Hz, 180 W max. |

Meer technische gegevens vind je op onze website. Technische wijzigingen voorbehouden!

Conformiteitsverklaring



Lautsprecher Teufel GmbH verklaart dat dit product voldoet aan de richtlijn 2014/53/EU. De volledige tekst van de EU-conformiteitsverklaring vindt u op de volgende internetadressen:

www.teufel.de/konformitaetserklaerungen

www.teufelaudio.com/declaration-of-conformity

In dit product zijn volgende radiofrequentiebanden en radiozendvermogens van toepassing:

| Radionetwerk | Frequentiebanden in Mhz | Zendvermogen in mW/dBm |
|-----------------|-------------------------|------------------------|
| Bluetooth® | 2.402–2.480 | 2,5/4 |
| Wireless system | 2.405–2.477 | 1/0 |
| Wifi | 2.412–2.472 | 40/16 |
| | 5.180–5.320 | 25/14 |
| | 5.500–5.700 | 25/14 |
| | 5.745–5.825 | 25/14 |



Gebruik binnen het frequentiebereik 5180–5320 MHz is in de EU beperkt tot gebruik binnenshuis. Gebruik buitenshuis is niet toegestaan.

Beschikbaarheid

Belangrijke informatie conform de Duitse Wet inzake Elektrische en Elektronische apparatuur (Elektro- und Elektronikgerätgesetz, ElektroG)

Wij wijzen eigenaren van oude elektrische en elektronische apparaten erop dat oude elektrische apparaten conform de geldende wettelijke voorschriften gescheiden van het huishoudelijk afval moeten worden ingezameld. De batterijen en accu's in de oude elektrische apparatuur die niet vast door het oude elektrische apparaat worden omsloten, alsmede lampen die zonder onherstelbare beschadiging uit het oude apparaat kunnen worden verwijderd, moeten voor afgifte bij een inzamelpunt hiervan worden gescheiden en afzonderlijk worden afgevoerd. Voor het afvoeren van de batterijen moet u onze onderstaande aanwijzingen met betrekking tot de Duitse Batterijwet (Batteriegesetz, BattG) in acht nemen.

Als u uw oude apparaten gescheiden laat inzamelen, levert u een belangrijke bijdrage aan hergebruik, recycling en overige verwerking van oude apparaten.

Het hieronder weergegeven symbool van een doorgestreepte afvalbak op oude elektrische en elektronische

apparaten wijst bovendien op de verplichting tot gescheiden inzameling:



Elektronicawinkels en supermarkten zijn conform § 17 ElektroG onder bepaalde omstandigheden verplicht tot het terugnemen van oude elektrische en elektronische apparaten. Verkopers moeten bij de verkoop van een nieuw elektrisch apparaat een soortgelijk oud elektrisch apparaat gratis terugnemen (1:1-terugname). Dit geldt ook voor leveringen aan huis. Deze verkopers moeten bovendien maximaal drie kleine elektrische apparaten (≤ 25 cm) terugnemen zonder dat dit aan een nieuwe aankoop mag worden gekoppeld (0:1-terugname).

Conform ElektroG zijn wij als online verkoper van elektrische apparaten hiertoe verplicht, waarbij onze verplichting tot 1:1-terugname bij levering van een nieuw elektrisch en elektronisch apparaat vanwege ons productassortiment beperkt is tot het meenemen van soortgelijke grote apparaten (> 50 cm). De verplichting tot terugnemen van andere apparaten dan grote apparaten wordt via onze dienstverleners vervuld. De contactgegevens en afgiftelocaties staan op onze website

www.Teufel.de/entsorgung. Daarnaast is het teruggeven van oude elektrische apparaten ook bij een officiële afgiftelocatie van openbare afvalverwerkingsbedrijven gratis mogelijk.

Belangrijk: Om veiligheidsredenen willen wij u verzoeken om af te zien van het verzenden van lampen. Maak voor het teruggeven van lampen gebruik van de inzamellocaties van de openbare afvalverwerkingsbedrijven of neem contact met ons op via www.Teufel.de/entsorgung.

U bent er als eindgebruiker zelf verantwoordelijk voor om voor afgifte de persoonsgegevens op de oude elektrische apparaten te verwijderen.

Belangrijk: Onze apparaten kunnen batterijen/accu's bevatten. Als dat het geval is, moet u voor verdere informatie over het type en chemische systeem van de accu de bijgevoegde productdocumentatie raadplegen. Bij producten met batterijvakken kunt u de batterijen of accu's direct verwijderen en correct afvoeren. Indien de batterijen vast zijn ingebouwd in het product, moet u in geen geval proberen om de batterijen zelf te demonteren, maar ga daarvoor naar een van onze medewerkers of raadpleeg overeenkomstig vakpersoneel.

Belangrijke informatie conform de Duitse Batterijwet (Batteriegesetz, BattG)

Batterijen en accu's mogen niet samen met het huisvuil worden afgevoerd.

Oude batterijen kunnen schadelijke stoffen bevatten die het milieu of uw gezondheid kunnen schaden als ze verkeerd worden opgeslagen of afgevoerd. Dit geldt met name voor de onjuiste omgang met batterijen die lithium bevatten.

Batterijen bevatten echter ook belangrijke grondstoffen zoals ijzer, zink, mangaan of nikkel en kunnen worden gerecycled. De gescheiden inzameling maakt de recycling van deze grondstoffen mogelijk en vermijdt negatieve effecten van vrijkomende schadelijke stoffen op het milieu en de gezondheid van mensen.



Het teken met de doorgekruiste afvalton betekent dat u oude batterijen en accu's niet samen met het huisvuil mag afvoeren. U bent als eindgebruiker verplicht om oude batterijen terug te geven.

U kunt de batterijen of accu's gratis afgeven bij een officiële afgiftelocatie, zoals een inzamelpunt van een openbaar afvalverwerkingsbedrijf. Oude batterijen die wij als nieuwe batterij gebruiken of hebben gebruikt,

kunt u ook in onze Teufel-winkels of bij een van onze magazijnen afgeven. In geval van verzenden naar een van onze magazijnen willen wij u echter wijzen op de voorschriften inzake gevaarlijke stoffen van de geselecteerde leveringsdienst en willen u verzoeken om de batterijen niet via de post naar ons te verzenden. De adressen van onze magazijnen zijn verkrijgbaar via onze klantenservice.

Als er wettelijke voorwaarden in dit verband bestaan, moeten door de fabrikant van de batterijen de volgende symbolen met de volgende betekenis bij de aanduiding van de batterijen worden gebruikt:

Hg: Batterij bevat meer dan 0,0005 gewichtsprocent kwik

Pb: Batterij bevat meer dan

0,004 gewichtsprocent lood

Cd: Batterij bevat meer dan 0,002 gewichtsprocent cadmium

Om afval en afvalvervuiling te voorkomen, moet verder gebruik worden gemaakt van batterijen met een lange levensduur of accu's. Vervangbare accu's maken een lange gebruiksduur van elektrische- en elektronische apparaten mogelijk en daardoor kunnen apparaten en accu's worden voorbereid voor hergebruik (bijv. accu's regenereren/vervangen).

Meer informatie over het vermijden van afval voor consumenten is bijvoorbeeld te vinden in het 'Abfallvermeidungsprogramm des Bundes unter Beteiligung der Länder'.

Teufel

Gelieve u te richten tot onze dienst voor vragen, suggesties of kritiek:

Lautsprecher Teufel GmbH
BIKINI Berlin, Budapester Straße 44
10787 Berlin (Duitsland)

www.teufelaudio.nl

Telefoon: +31 (0)20 8083195
(Gratis hotline)

Online-support:
www.teufelaudio.nl/klantenservice

Contactformulier:
www.teufelaudio.nl/contact

Alle gegevens zonder garantie.

Technische wijzigingen, tikfouten en vergissingen voorbehouden.