

Technische Beschreibung und Bedienungsanleitung

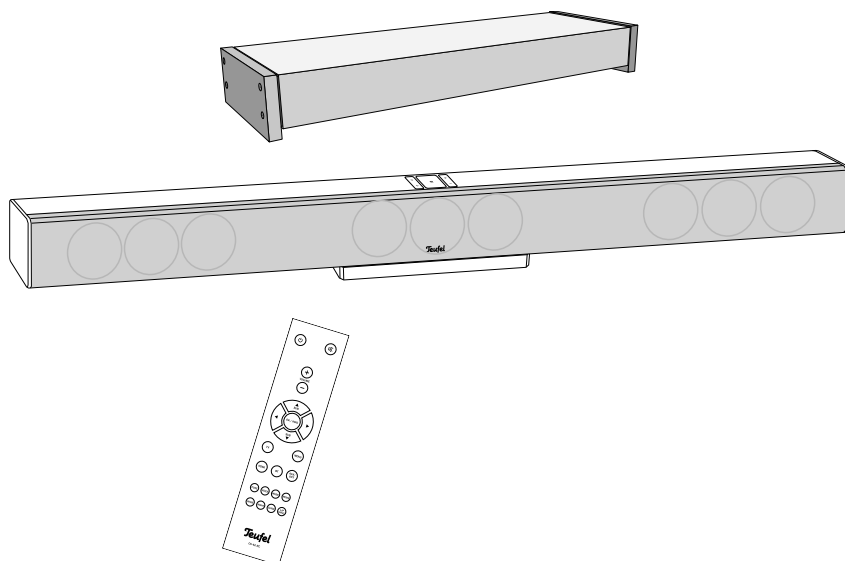

Cinebar Trio

3.1 Soundbar mit Funktechnologie

Cinesystem Trio

3.1 Soundbar mit Funktechnologie
und 5.1-Erweiterung

Teufel

Inhalt

Allgemeine Hinweise und Informationen	3	Klang regeln	20
Zur Kenntnisnahme	3	Stereo-Verbreiterung	20
Warenzeichen.....	3	Surround-Modus wählen	21
Originalverpackung.....	4	Lip Sync	21
Reklamation	4	Info.....	21
Kontakt.....	4	Dolby Digital und DTS	21
Bestimmungsgemäßer Gebrauch.....	4	Menü	22
Symbolerklärung.....	5	Klang.....	22
Zu Ihrer Sicherheit	6	Pegeljustierung	22
Signalbegriffe.....	6	Lautsprecher.....	23
Sicherheitshinweise	6	Funk.....	23
Übersicht	9	System.....	24
Auspacken.....	9	Bluetooth®-Betrieb	26
Lieferumfang.....	9	Bluetooth®-Optionen	26
Lieferung prüfen.....	9	Koppeln (Pairing).....	27
Bedienelemente und Anschlüsse	10	Reinigung und Wartung	30
Fernbedienung	12	Reinigen.....	30
Funktionsweise	13	Batterie der Fernbedienung wechseln	30
Aufstellen / Wandmontage	14	Neue Systemsoftware einspielen.....	31
Aufstellungsort.....	14	Hilfe bei Störungen	32
Hinweise zum Aufstellungsort.....	14	Technische Daten	34
Wandmontage.....	15	Konformitätserklärung	35
Anschließen	16	Entsorgung	36
Cinebar Trios (CS 42)	16	Wichtige Informationen nach dem Elektro- und Elektronikgerätesgesetz (ElektroG).....	36
Subwoofer T4000	17	Wichtige Informationen nach dem Batteriesgesetz (BattG).....	37
RearStation Compact	17		
Grundfunktionen	18		
Ein- und Ausschalten.....	18		
Quelle wählen.....	18		
Lautstärke einstellen.....	19		
Lautstärke des Subwoofers regeln.....	20		

Allgemeine Hinweise und Informationen

Zur Kenntnisnahme

Die Informationen in diesem Dokument können sich ohne vorherige Ankündigung ändern und stellen keinerlei Verpflichtung seitens der Lautsprecher Teufel GmbH dar.

Ohne vorherige schriftliche Genehmigung der Lautsprecher Teufel GmbH darf kein Teil dieser Bedienungsanleitung vervielfältigt, in irgendeiner Form oder auf irgendeine Weise elektronisch, mechanisch, durch Fotokopien oder durch Aufzeichnungen übertragen werden.

© Lautsprecher Teufel GmbH

Version 3.0

Februar 2022

Warenzeichen

© Alle Warenzeichen sind Eigentum ihrer jeweiligen Eigner.

 **Bluetooth**® Bluetooth® und das Bluetooth®-Symbol sind Warenzeichen der Bluetooth SIG, Inc.

 Das Zeichen „N-Mark“ ist ein Warenzeichen oder registriertes Warenzeichen von NFC Forum, Inc. in den USA und anderen Ländern.

Qualcomm® aptX™

Qualcomm aptX ist ein Produkt der Qualcomm Technologies International, Ltd.

Qualcomm ist ein Warenzeichen der Qualcomm Incorporated, registriert in den USA und anderen Ländern, die Verwendung wurde genehmigt. aptX ist ein Warenzeichen der Qualcomm Technologies International, Ltd., registriert in den USA und anderen Ländern, die Verwendung wurde genehmigt.

Digital Surround

Alle DTS-Patente finden Sie unter <http://patents.dts.com>. Hergestellt unter Lizenz von DTS Licensing Limited. DTS, das Symbol sowie DTS und das Symbol zusammen sind eingetragene Warenzeichen und DTS Digital Surround ist ein Warenzeichen von DTS, Inc. Das Produkt beinhaltet Software. © DTS, Inc. Alle Rechte vorbehalten.

DOLBY AUDIO™

Hergestellt unter der Lizenz von Dolby Laboratories. Dolby, Dolby Audio, Pro Logic und das Doppel-D-Symbol sind Warenzeichen von Dolby Laboratories.

Originalverpackung

Falls Sie das Rückgaberecht in Anspruch nehmen wollen, müssen wir Sie bitten, die Verpackung unbedingt aufzubewahren. Wir können die Geräte nur MIT ORIGINAL-VERPACKUNG zurücknehmen.

Leerkartons sind nicht erhältlich!

Reklamation

Im Falle einer Reklamation benötigen wir zur Bearbeitung unbedingt folgende Angaben:

1. Rechnungs-Nummer

Zu finden auf dem Kaufbeleg (der dem Produkt beiliegt) oder der Auftragsbestätigung, die Sie als PDF-Dokument erhalten haben, z. B. 4322543.

2. Serien-Nummer bzw. Los-Nummer

Zu finden auf der Rückseite der Geräte,
z. B. Serien-Nr.: KB20240129A-123.

Vielen Dank für Ihre Unterstützung!

Kontakt

Bei Fragen, Anregungen oder Kritik wenden Sie sich bitte an unseren Service:

Lautsprecher Teufel GmbH

BIKINI Berlin

**Budapester Straße 44
10787 Berlin (Germany)**

Telefon:

Deutschland: +49 (0)30 217 84 217

Österreich: +43 12 05 22 3

Schweiz: +41 43 50 84 08 3

Telefax: +49 (0)30 / 300 930 930

Online-Support:

www.teufel.de/service

Kontaktformular:

www.teufel.de/kontakt

Bestimmungsgemäßer Gebrauch

Der Cinebar Trios dient zur Wiedergabe von Musik und Sprache per Kabel- oder Funkverbindung von externen Zuspilern und einem TV-Gerät.

Verwenden Sie das Gerät ausschließlich wie in dieser Bedienungsanleitung beschrieben. Jede andere Verwendung gilt als nicht bestimmungsgemäß und kann zu Sach- oder sogar zu Personenschäden führen.



Der Hersteller übernimmt keine Haftung für Schäden, die durch nicht bestimmungsgemäßen Gebrauch entstanden sind.

Das Gerät ist zum Einsatz im privaten Bereich bestimmt.



Bevor Sie das Gerät in Betrieb nehmen, lesen Sie bitte zuerst die Sicherheitshinweise und die Bedienungsanleitung aufmerksam durch. Nur so können Sie alle Funktionen sicher und zuverlässig nutzen. Heben Sie die Bedienungsanleitung gut auf und übergeben Sie sie auch an einen möglichen Nachbesitzer.

Symbolerklärung

	Schutzklasse II Doppelte Isolierung
	Stromschlaggefahr Gehäuse nicht öffnen.

Zu Ihrer Sicherheit

Signalbegriffe

Folgende Signalbegriffe finden Sie in dieser Anleitung:

VORSICHT

Dieser Signalbegriff bezeichnet eine Gefährdung mit einem niedrigen Risikograd, die, wenn sie nicht vermieden wird, eine geringfügige oder mäßige Verletzung zur Folge haben kann.

HINWEIS

Dieser Signalbegriff warnt vor möglichen Sachschäden.



Das Info-Symbol kennzeichnet wichtige Tipps zur Handhabung.

Sicherheitshinweise

Fehlerhafte Elektroinstallation oder zu hohe Netzspannung kann zu elektrischem Stromschlag führen.

- Achten Sie beim Anschließen des Geräts darauf, dass die richtige Spannung anliegt. Nähere Informationen hierzu finden Sie auf dem Typenschild.
- Prüfen Sie das Gerät regelmäßig auf Schäden. Ziehen Sie sofort den Netzstecker bzw. das Gerät aus der Steckdose

und betreiben Sie das Gerät nicht, wenn dessen Gehäuse, das Netzteil oder Netzkabel defekt ist oder andere sichtbare Schäden aufweist.

- Wenn das Netzkabel beschädigt ist, ersetzen Sie es durch ein gleichwertiges.
- Sorgen Sie dafür, dass der Netzstecker jederzeit gut zugänglich ist.
- Wenn ein Gerät Rauch entwickelt, verbrannt riecht oder ungewohnte Geräusche von sich gibt, trennen Sie es sofort vom Netz, und nehmen Sie es nicht mehr in Betrieb.
- Öffnen Sie niemals das Gehäuse des Geräts.

Die Instandsetzung des Geräts darf nur von einem autorisierten Fachbetrieb vorgenommen werden. Dabei dürfen ausschließlich Teile verwendet werden, die den ursprünglichen Gerätedaten entsprechen.

- Verwenden Sie ausschließlich die durch den Hersteller spezifizierten Zubehörprodukte.
- Verwenden Sie das Gerät nur in Innenräumen.
- Betreiben Sie das Gerät nicht in Feuchträumen, und schützen Sie es vor Tropf- und Spritzwasser. Achten Sie auch darauf, dass keine Vasen oder andere mit Flüssigkeit gefüllten Gefäße auf dem Gerät oder in dessen Nähe stehen, damit keine Flüssigkeit in das Gehäuse gelangt. Falls doch Wasser oder andere

Fremdkörper eingedrungen sind, ziehen Sie sofort den Netzstecker und schicken Sie das Gerät dann an unsere Serviceadresse ein.

- Nehmen Sie niemals Änderungen an dem Gerät vor. Nicht autorisierte Eingriffe können Einfluss auf Sicherheit und Funktion haben.
- Fassen Sie den Netzstecker niemals mit feuchten Händen an.

Ein mangelhafter Aufstellungsort kann Verletzungen und Schäden verursachen.

- Verwenden Sie das Gerät nicht unbefestigt in Fahrzeugen, an labilen Standorten, auf wackeligen Stativen oder Möbeln, an unterdimensionierten Halterungen etc. Das Gerät könnte um- oder herunterfallen und Personenschäden verursachen oder selbst beschädigt werden.
- Stellen Sie das Gerät so auf, dass es nicht unbeabsichtigt umgestoßen werden können und die Kabel keine Stolperfallen bilden.
- Stellen Sie das Gerät nicht in der Nähe von Wärmequellen auf (z. B. Heizkörper, Öfen, sonstige wärmespendende Geräte, wie Verstärker etc.).
- Benutzen Sie das Gerät nicht in explosionsgefährdeter Umgebung.
- Nutzen Sie die Bluetooth®-Funktion nur an Orten, an denen drahtlose Funkübertragung gestattet ist.

Kinder können sich beim Spielen in der Verpackungsfolie verfangen und darin ersticken.

- Lassen Sie Kinder nicht mit dem Gerät und den Verpackungsfolien spielen. Es besteht Erstickungsgefahr.
- Achten Sie darauf, dass Kinder keine kleinen Teile aus dem Gerät entnehmen oder vom Gerät abziehen (z.B. Bedienknöpfe oder Steckeradapter). Sie könnten die Teile verschlucken und daran ersticken.
- Lassen Sie Kinder niemals unbeaufsichtigt elektrische Geräte benutzen.

Wenn die zum Artikel gehörende Batterie verschluckt wird, kann dies zu schweren inneren Verletzungen und sogar zum Tode führen.

- *Bewahren Sie sowohl neue als auch gebrauchte Knopfzellenbatterien für Kinder unzugänglich auf.*
- *Wenn sich das Batteriefach nicht mehr sicher verschließen lässt, verwenden Sie den Artikel nicht mehr und bewahren Sie ihn für Kinder unzugänglich auf.*
- *Wenn Sie vermuten, dass eine Knopfzellenbatterie verschluckt oder auf andere Weise inkorporiert wurde, suchen Sie umgehend einen Arzt auf.*

Ausgelaufene Batteriesäure kann zu Verätzungen führen.

- Bewahren Sie sowohl neue als auch gebrauchte Batterien für Kinder unzugänglich auf.
- Vermeiden Sie den Kontakt von Batteriesäure mit Haut, Augen und Schleimhäuten. Spülen Sie bei Kontakt mit der Batteriesäure die betroffenen Stellen sofort mit reichlich klarem Wasser und suchen Sie ggf. einen Arzt auf.

Batterien (insbesondere Lithiumbatterien) können bei unsachgemäßem Umgang explodieren.

- Versuchen Sie niemals Batterien zu laden.
- Setzen Sie nur Batterien desselben oder gleichwertigen Typs ein.
- Batterien und Akkus dürfen Sie nicht erhitzen, kurzschließen oder durch Verbrennen beseitigen.
- Setzen Sie Batterien und Akkus nicht der direkten Sonne aus.



Dauerhaftes Hören mit hoher Lautstärke kann zu Gehörschäden führen.

Beugen Sie Gesundheitsschäden vor und vermeiden Sie das Hören bei großem Lautstärkepegel über lange Zeiträume.

- Halten Sie bei hohen Lautstärken immer einen gewissen Abstand zum Gerät und nie Ihre Ohren direkt an den Lautsprecher.
- Wenn ein Gerät auf volle Lautstärke eingestellt ist, kann ein sehr hoher Schalldruck entstehen. Neben orga-

nischen Schäden können dadurch auch psychische Folgen auftreten. Besonders gefährdet sind Kinder und Haustiere.

Dieses Produkt enthält magnetisches Material.

- Erkundigen Sie sich ggf. bei Ihrem Arzt nach Auswirkungen auf Implantate wie Herzschrittmacher oder Defibrillatoren.

Wenn das Gerät vom Kalten ins Warme kommt – z.B. nach dem Transport – kann sich Kondenswasser im Inneren bilden.

- Lassen Sie das Gerät in einem solchen Fall mindestens 2 Stunden stehen, bevor Sie es anschließen und in Betrieb nehmen.

Unsachgemäßer Umgang mit dem Gerät kann zu Beschädigung oder zum Brand führen.

- Stellen Sie keine offenen Brandquellen wie brennende Kerzen oder Ähnliches auf das Gerät.
- Sorgen Sie für ausreichende Lüftung.
- Setzen Sie das Gerät nicht der direkten Sonne aus.
- Verwenden Sie das Gerät nur in Innenräumen.
- Ist das Gerät längere Zeit unbeaufsichtigt (z.B. während des Urlaubs), oder droht ein Gewitter, ziehen Sie den Netzstecker aus der Steckdose heraus. Plötzlich auftretende Überspannungen können sonst zu einem Defekt führen.

Übersicht

Auspacken

Öffnen Sie vorsichtig den Karton und heben Sie die Komponenten des Cinebar Trios mit den EPE-Schaumteilen vorsichtig heraus.

Lieferumfang

- ① 1× Cinebar Trios (CS 42)
- ② 1× Fernbedienung CS 42 RC für ①
- ③ 1× Netzkabel für ①
- ④ 1× Standfuß für ①
- ⑤ 1× Subwoofer T4000

Optionales Zubehör

- ⑥ 2× RearStation Compact als 5.1-Erweiterungsset

Lieferung prüfen

Prüfen Sie, ob die Lieferung vollständig und unbeschädigt ist.

Sollte die Lieferung unvollständig sein oder Transportschäden aufweisen, wenden Sie sich bitte an unseren Service (siehe „“ auf Seite 4).

⚠ VORSICHT

Stromschlaggefahr!

– Nehmen Sie die Geräte nicht in Betrieb, wenn Sie Schäden daran feststellen.

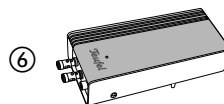
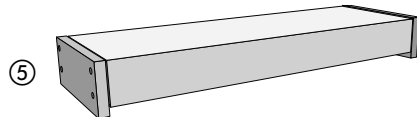
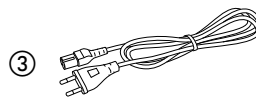
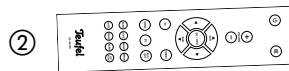
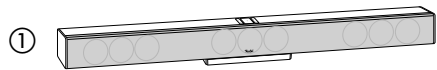

Bedienelemente und Anschlüsse

Oberseite

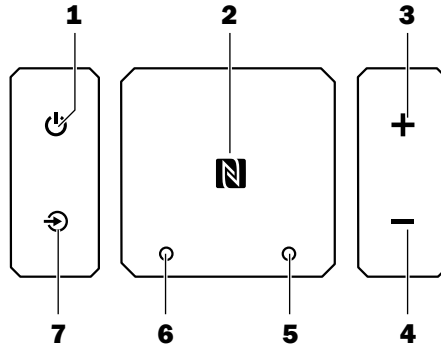

Rückseite

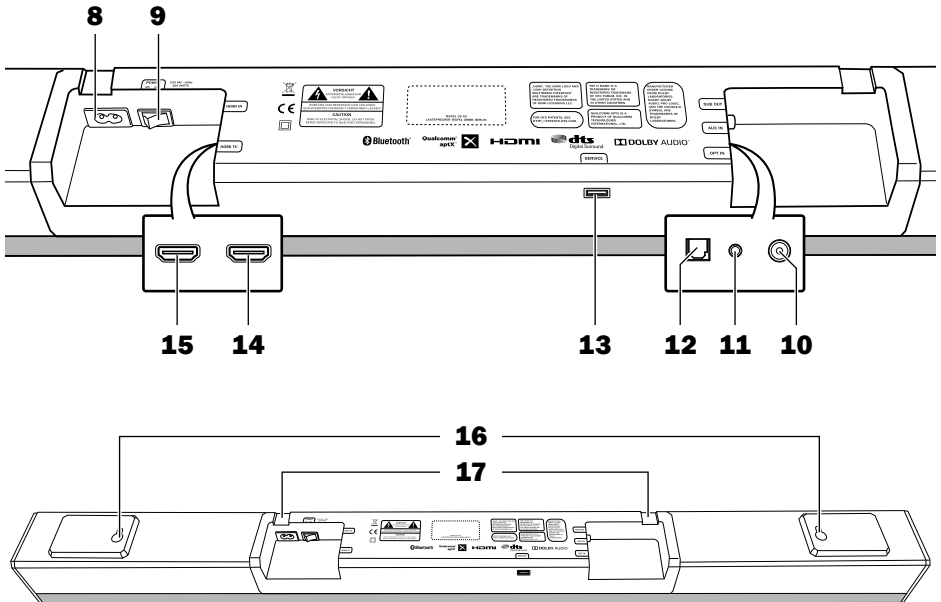

- 1** Gerät ein- und in Stand-by schalten
- 2** NFC-Koppelpunkt für Bluetooth®
- 3** Lautstärke erhöhen
- 4** Lautstärke verringern
- 5** Anzeige für Dolby/DTS
- 6** Betriebsanzeige
- 7** Quelle wählen

- 8** Buchse für Netzkabel ③
- 9** Gerät ein-/ausschalten
- 10** Anschluss für aktiven Subwoofer
- 11** AUX IN-Eingangsbuchse
- 12** Optischer Digitaleingang
- 13** USB-Anschluss für Software-Updates
- 14** HDMI-Anschluss für TV-Gerät
- 15** HDMI-Anschluss für externes Gerät
- 16** Schlüssellochöffnung für Wandmontage
- 17** Kabeldurchführung für Wandmontage

Fernbedienung

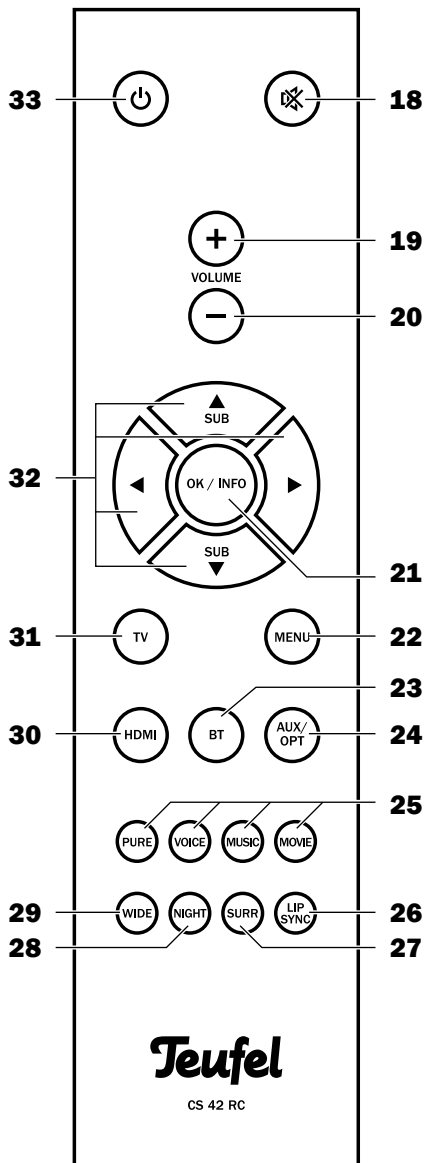

- 18** Lautsprecher stumm schalten (Mute)
- 19** Lautstärke erhöhen
- 20** Lautstärke verringern
- 21** Informationen anzeigen/
Auswahl bestätigen
- 22** Menü anzeigen
- 23** Quelle Bluetooth® wählen
- 24** Analoge Quelle AUX oder optische Quelle OPT IN wählen
- 25** Klangbild wählen
- 26** Tonverzögerung (LIP SYNC) einstellen
- 27** Surround-Modus wählen
- 28** Nachtmodus ein-/ausschalten
- 29** Stereo Verbreiterung (WIDE) ein-/ausschalten
- 30** Quelle HDMI IN wählen
- 31** Quelle TV-Gerät wählen
- 32** Navigationstasten im Menü/
Subwoofer-Lautstärke regeln
- 33** Gerät ein- und in Stand-by schalten

⚠ VORSICHT

Ausgelaufene Batteriesäure kann zu Verätzungen führen.

- *Bewahren Sie sowohl neue als auch gebrauchte Batterien für Kinder unzugänglich auf.*
- *Vermeiden Sie den Kontakt von Batteriesäure mit Haut, Augen und Schleimhäuten. Spülen Sie bei Kontakt mit der Batteriesäure die betroffenen Stellen sofort mit reichlich klarem Wasser und suchen Sie ggf. einen Arzt auf.*

Batterien (insbesondere Lithiumbatterien) können bei unsachgemäßem Umgang explodieren.

- *Versuchen Sie niemals Batterien zu laden.*
- *Setzen Sie nur Batterien desselben oder gleichwertigen Typs ein.*
- *Batterien und Akkus dürfen Sie nicht erhitzen, kurzschließen oder durch Verbrennen beseitigen.*
- *Setzen Sie Batterien und Akkus nicht der direkten Sonne aus.*

Zum Betrieb der Fernbedienung CS 42 RC benötigen Sie eine Batterie Typ CR 2032 mit 3 Volt. Bei der Auslieferung ist die Batterie bereits eingesetzt.

- Ziehen Sie den rot markierten Kunststoffstreifen aus der Fernbedienung heraus und entfernen Sie die rot merkierte Folie von der Vorderseite ab. Damit ist die Fernbedienung einsatzbereit.

Wenn die Fernbedienung nicht mehr richtig funktioniert, oder nach spätestens 2 Jahren sollte die Batterie ersetzt werden. Der Batteriewechsel ist auf Seite 30 beschrieben.

Funktionsweise

Die Fernbedienung überträgt die Steuersignale durch Infrarotlicht.

- Halten Sie die Vorderseite der Fernbedienung in Richtung des Infrarotempfängers am Cinebar Trios (CS 42), der sich zwischen den linken und den Center-Lautsprechern befindet (siehe Pfeil).

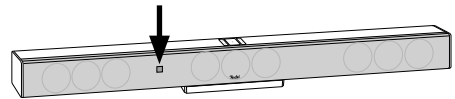

- Achten Sie darauf, dass das Infrarotlicht nicht durch Gegenstände behindert wird. Während der Übertragung blinkt die Betriebsanzeige **(6)**.

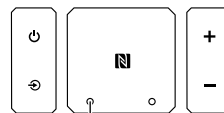

6

Aufstellen / Wandmontage

HINWEIS

Dem Subwoofer und ggf. dem Erweiterungsset liegen separate Bedienungsanleitung bei.

- Lesen Sie bitte unbedingt die Bedienungsanleitungen durch, bevor Sie die Geräte anschließen und in Betrieb nehmen.

HINWEIS

Wenn das Gerät vom Kalten ins Warme kommt – z.B. nach dem Transport – kann sich Kondenswasser im Inneren bilden.

- Lassen Sie das Gerät in einem solchen Fall ca. 2 Stunden stehen, bevor Sie es anschließen und in Betrieb nehmen.

Aufstellungsort

Cinebar Trios (CS 42)

Als idealer Standort bietet sich der Platz unter dem TV-Gerät an.

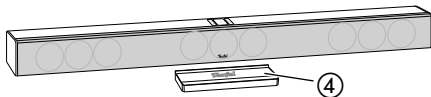

Hängen Sie den Cinebar Trios (CS 42) entweder direkt an die Wand oder stellen Sie es mithilfe des Standfußes ④ unter dem Fernseher auf.

Subwoofer T4000

Den Subwoofer sollten Sie möglichst auch in der Nähe des TV-Geräts auf dem Fußboden platzieren. Sie können ihn aber auch an einem anderen Platz im Raum aufstellen, da die tiefen Töne vom menschlichen Ohr nicht geortet werden können.

Positionieren Sie ihn jedoch nicht in einer Raumecke, da es hierbei zu unkontrollierbaren Frequenzüberhöhungen kommen kann.

Hinweise zum Aufstellungsort

- Wählen Sie einen stabilen, ebenen Untergrund.
Bei Wandmontage beachten Sie das nachfolgende Kapitel.
- Sorgen Sie für eine trockene, staubfreie Umgebung.
- Vermeiden Sie die Nähe von Wärmequellen und direkte Sonneneinstrahlung.
- Stellen Sie keine schweren Gegenstände auf die Kabel oder das Gerät.

⚠ VORSICHT

Verletzungs-/Beschädigungsgefahr!

- Verlegen Sie die Kabel so, dass sie keine Stolperfallen bilden.

Wandmontage

Gehen Sie bei der Wandmontage des Cinebar Trios (CS 42) sorgfältig vor und halten Sie sich an die nachfolgenden Anweisungen.

Für die Wandmontage an einer massiven Steinwand benötigen Sie folgendes Material:

- 2 Dübel (ø 8 mm)
- 2 Schrauben, 5 × 50mm, Schraubenkopf = ø ca. 10 mm

VORSICHT

Verletzungs-/Beschädigungsgefahr!

- Der Cinebar Trios (CS 42) darf nur von fachkundigen Personen an die Wand montiert werden.
- Die Montage darf nur an einer geeigneten, massiven Wand erfolgen. Bei Leichtbauwänden können spezielle Dübel oder Anker erforderlich sein. Ziehen Sie einen Fachmann zurate.
- Stellen Sie sicher, dass sich keine Kabel oder Rohrleitungen in den Bohrbereichen befinden. Prüfen Sie die Bereiche vor dem Bohren mit einem Metallsuchgerät. Es besteht sonst Stromschlag-/Kurzschlussgefahr!

1. Übertragen Sie den Abstand zwischen den beiden Schlüssellochöffnungen (**16**) von 88,3 cm auf die Wand, an der Sie der Cinebar Trios (CS 42) montieren möchten. Verwenden Sie dazu Zollstock, Bleistift und Wasserwaage.
2. Prüfen Sie die Bohrbereiche mit einem Metallsuchgerät. Wählen Sie gegebenenfalls eine andere Stelle für die Montage.
3. Bohren Sie mit einem 8 mm Steinbohrer an den gekennzeichneten Positionen je ein ca. 45 mm tiefes Loch.
4. Stecken Sie 2 Dübel (ø 8 mm) komplett in die Bohrlöcher.
5. Schrauben Sie je eine Schraube (5 × 50 mm) so weit in die Dübel ein, bis der Abstand zwischen Wand und Schraubenkopf noch ca. 4 mm beträgt.

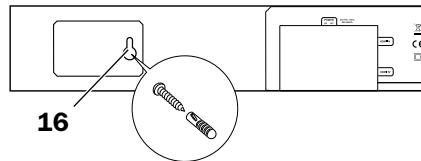

6. Drücken Sie den Cinebar Trios (CS 42) so gegen die Wand, dass die Schrauben in die Schlüssellochöffnungen (**16**) passen.
7. Ziehen Sie den Cinebar Trios (CS 42) nun nach unten, sodass die Schrauben in den schmalen Schlitz rutschen.
8. Drehen Sie die Schrauben gegebenenfalls weiter hinein oder heraus, bis der Cinebar Trios (CS 42) fest mit der Wand verbunden ist.

Anschließen

Cinebar Trios (CS 42)

TV-Gerät

Sofern Ihr TV-Gerät mit einer ARC-fähigen HDMI-Buchse ausgestattet ist, schließen Sie es über die Buchse HDMI TV **(14)** an. Dazu benötigen Sie ein ARC-fähiges HDMI-Kabel.

Mit der HDMI-Funktion ARC (Audio Return Channel) wird der Fernsehton über HDMI ausgegeben. Bei einigen TV-Geräten muss diese Funktion im Menü aktiviert werden und **meist ist nur ein HDMI-Anschluss ARC-fähig** (siehe Bedienungsanleitung des TV-Geräts).

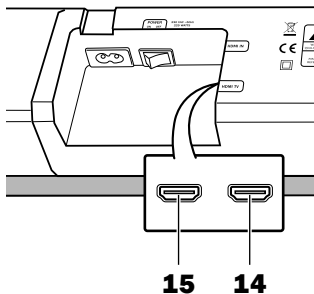

Falls Ihr TV-Gerät die HDMI-Funktion ARC nicht unterstützt, können Sie es auch an den analogen (AUX IN) oder optisch-digitalen (OPT IN) Eingang anschließen und diesen im Menü des Cinebar Trios (CS 42) aktivieren (siehe „TV Ton“ auf Seite 24).

HDMI-Quelle

An die Buchse HDMI IN **(15)** können Sie ein Quellgerät mit digitalem Ton

und Bild anschließen (z. B. ein Sat-Empfänger oder ein Blu-ray-Spieler). Dieses Quellgerät brauchen Sie nicht zusätzlich an Ihr TV-Gerät anschließen. Das Videosignal dieser Geräte wird durchgeschleift und über HDMI TV **(14)** an das TV-Gerät weitergeleitet.

Analoge Quelle

An die Buchse AUX IN **(11)** können Sie ein Quellgerät mit analogem Ton anschließen (z. B. ein CD-Spieler oder ein TV-Gerät). Dafür benötigen Sie ein Stereokabel mit 3,5-mm-Klinkenstecker.

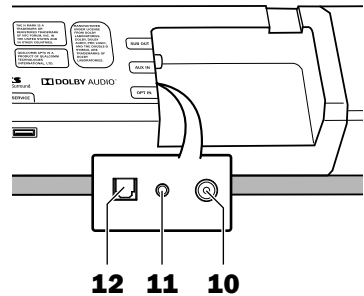

Digitale Quelle

An die Buchse OPT IN **(12)** können Sie den optischen Digital-Tonausgang eines Quellgeräts anschließen. Dafür benötigen Sie ein optisches Kabel mit TOSLINK-Stecker. Ihr Quellgerät benötigt entweder einen optischen 3,5-mm-Stecker oder ebenfalls einen TOSLINK-Stecker.

Aktiv-Subwoofer

An die Buchse SUB OUT (10) können Sie einen Aktiv-Subwoofer mit einem Cinch-Kabel anschließen.

Sie können den Subwoofer T4000 auch per Funk ansteuern (siehe unten).

Netzanschluss

1. Stellen Sie sicher, dass der Netzschalter POWER (9) ausgeschaltet ist (Stellung „OFF“).

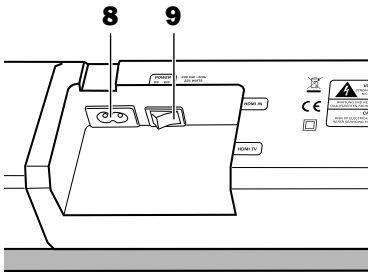

2. Stecken Sie den kleinen Stecker des Netzkabels (3) in die Buchse (8).
3. Stecken Sie den Netzstecker in eine Netzsteckdose (230V ~, 50 Hz).

Subwoofer T4000

Den mitgelieferten Subwoofer T4000 können Sie per Cinchkabel oder optional auch kabellos per Funk mit dem Cinebar Trios (CS 42) verbinden.

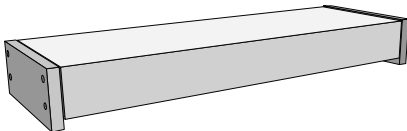

- Für eine Verbindung per Kabel benötigen Sie ein Cinchkabel, mit dem Sie die Buchse SUB OUT (10) am

Cinebar Trios (CS 42) mit der Buchse SUB IN des T4000 verbinden.

- Für die kabellose Verbindung benötigen Sie das Subwoofer Wireless Modul für den T4000, oder den Subwoofer Wireless Receiver, der mit jedem Subwoofer arbeitet. Die nötigen Einstellungen finden Sie im Kapitel „Wireless Sub“ auf Seite 23.
- Nehmen Sie den Subwoofer T4000 gemäß der ihm beiliegenden Bedienungsanleitung in Betrieb.

RearStation Compact

Mit dem optionalen Erweiterungsset aus zwei RearStation Compact können Sie die 3.1-Anlage auf 5.1 erweitern. Die kabellos angebundene RearStation Compact geben dann über die angeschlossenen Lautsprecher die hinteren Kanäle (Rear) wieder.

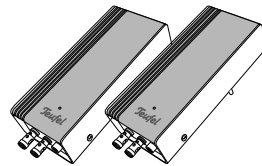



Den Anschluss der Lautsprecher und die Inbetriebnahme der RearStation Compact entnehmen Sie bitte der dort beiliegenden Bedienungsanleitung.

Der Verbindungsaufbau zwischen dem Cinebar Trios (CS 42) und den RearStation Compact ist im Kapitel „Wireless Rear“ auf Seite 23 beschrieben.

Grundfunktionen

Ein- und Ausschalten

- Mit dem Netzschalter POWER (9) den Cinebar Trios (CS 42) aus (Stellung „OFF“) und in den Stand-by („ON“) schalten. Im Stand-by leuchtet die Betriebsanzeige (6) rot.
- Einschalten: Taste  (1/33) drücken. Nach dem Einschalten werden die zuletzt aktive Audioquelle und Lautstärke eingestellt.
- In Stand-by schalten: Taste  (1) 3 Sekunden lang drücken, oder kurz Taste  (36) drücken.
- Empfängt der Cinebar Trios (CS 42) länger als 20 Minuten lang kein Audiosignal, schaltet es automatisch in Stand-by.

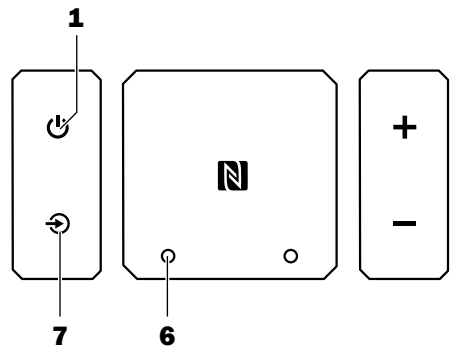
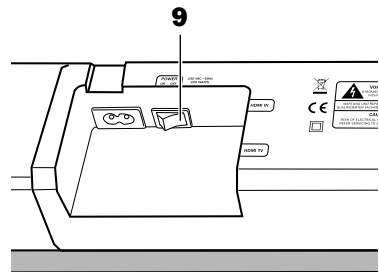

Quelle wählen

Am Cinebar Trios (CS 42) die Taste  (7) mehrfach drücken, um nacheinander die Quellen TV, Optical, Aux, Bluetooth® und HDMI zu wählen.

Auf der Fernbedienung die Quelle mit den folgenden Tasten wählen:

- **BT (23)** – Bluetooth®-Betrieb (siehe Seite 26).
- **AUX/OPT (24)** – Analoge Quelle AUX IN oder digitale Quelle OPT IN (Taste 2-mal drücken).
- **HDMI (30)** – AV-Quelle HDMI IN.
- **TV (31)** – TV-Gerät

Die gewählte Quelle wird auf dem angeschlossenen TV-Gerät oben links angezeigt (sofern dort der

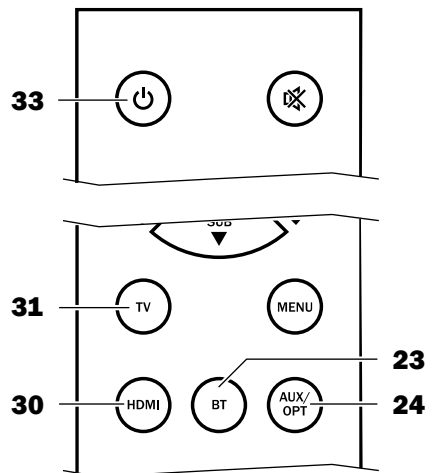

Cinebar Trios (CS 42) als Quelle gewählt ist) und durch die Farbe der Betriebsanzeige (6):

- **Weiß** – TV
- **Gelb** – HDMI IN
- **Grün** – AUX IN
- **Lila** – OPT IN
- **Blau** – Bluetooth®

Lautstärke einstellen

- Lautstärke erhöhen:
Taste + (3/19) drücken.
- Lautstärke verringern:
Taste – (4/20) drücken.
- Bei HDMI-Betrieb ist die Regelung auch mit der Fernbedienung des TV-Geräts möglich (sofern HDMI-CEC vom TV-Gerät unterstützt).

Auf dem angeschlossenen TV-Gerät wird die gewählte Lautstärke im Bereich 0 bis 100 oben links angezeigt (sofern dort der Cinebar Trios (CS 42) als Quelle gewählt ist).

Während der Einstellung blinkt die Betriebsanzeige (6). Bei Erreichen des niedrigsten oder höchsten Werts leuchtet die Betriebsanzeige dauerhaft.

i Die Lautstärkeeinstellung eines externen Zuspielders hat oft auch Einfluss auf die Lautstärke des Cinebar Trios (CS 42).

Mute (Stumm schalten)

Durch Drücken der Taste  (18) können Sie den Ton aus- und wieder anschalten.

Zum Einschalten können Sie auch die Lautstärke verändern.

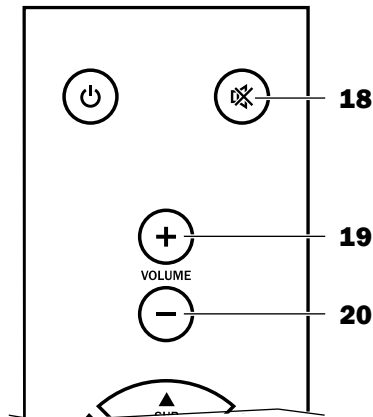
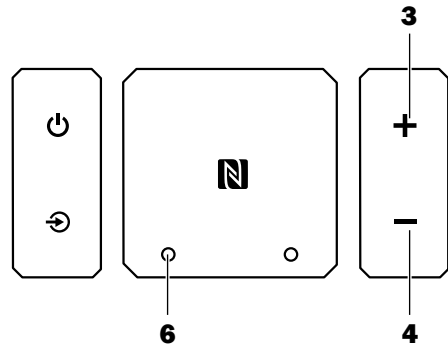

Lautstärke des Subwoofers regeln

Die relative Lautstärke des Subwoofers regeln Sie mit den Navigationstasten SUB ▲▼ (32). Diese Regelung entspricht der Menüfunktion „Pegeljustierung“ auf Seite 22.

Klang regeln

Das Einstellen von Höhen, Mitten und Bässen erfolgt über das Menü (siehe Kapitel „Klang“ auf Seite 22).

Equalizer

Mit den Tasten (25) wählen Sie nacheinander die fest eingestellten Klangbilder: Pure (Ton unverändert), Voice (Sprache), Music und Movie (Film).

Nachtmodus

Im Nachtmodus werden bestimmte Frequenzen abgeschwächt und laute Passagen abgedämpft, um den Schlaf unbeteiligter Personen möglichst wenig zu stören.

Mit der Taste NIGHT (28) schalten Sie den Nachtmodus ein und aus.

Im Stand-by wird der Nachtmodus automatisch deaktiviert.

Stereo-Verbreiterung

Stereo-Verbreiterung ist eine Technik, die den Abstand zwischen den Frontlautsprechern akustisch breiter erscheinen lässt. Dadurch wird ein beeindruckender, ausgewogener Klang erzeugt.

Mit der Taste WIDE (29) schalten Sie die Stereo-Verbreiterung ein und aus.

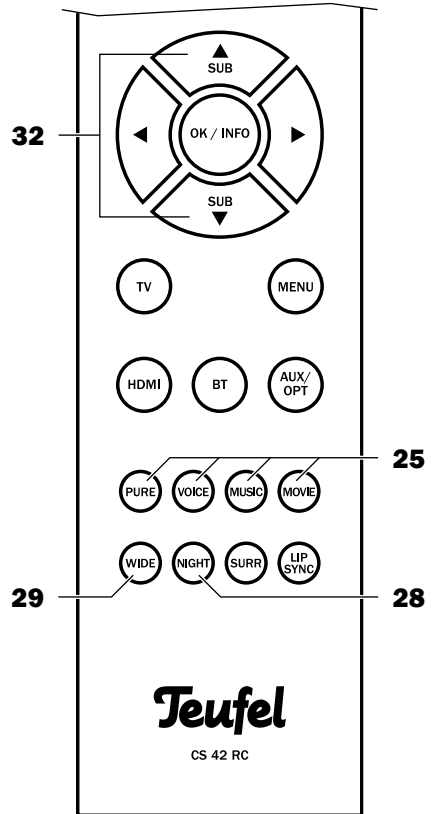

Surround-Modus wählen

Mit der Taste SURR (27) aktivieren Sie den Surround-Modus für Stereo-Quellen:

2.1 Stereo	Stereo nur über Front links/rechts und Subwoofer
Dolby PLII Music	Dolby ProLogic II für Musik
Dolby PLII Movie	Dolby ProLogic II für Film

Lip Sync

Falls Bild und Ton nicht synchron sind, können Sie dies ausgleichen.

1. Drücken Sie die Taste LIP SYNC (26).
2. Stellen Sie die Ton-Verzögerung Bild und Ton mit den Navigationstasten ◀▶ (32) im Bereich von 0 bis 200 ms ein.

Info

Bei geschlossenem Menü können Sie sich über die OK/INFO-Taste (21) Informationen zu aktuellen Einstellungen (z. B. Quelle, Surround Modus und Klangeinstellungen) anzeigen lassen.

Dolby Digital und DTS

Bei Wiedergabe von Dolby Digital oder DTS codierten Mehrkanaltonspuren leuchtet die Anzeige für Dolby/DTS (5) in orange. In diesem Fall ist der Surround-Modus fest vorgegeben und somit die Taste SURR (27) außer Funktion.

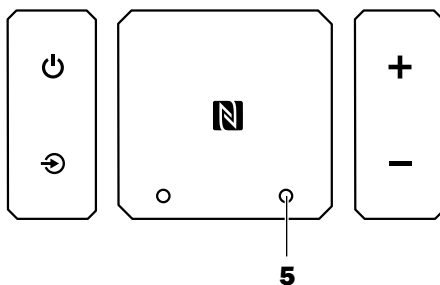
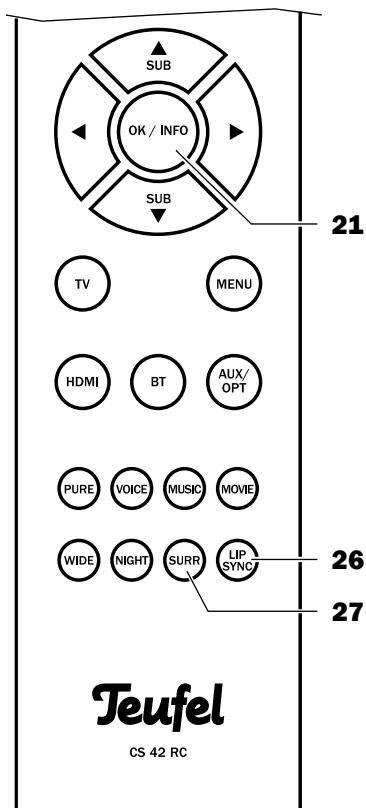

Menü



Über das Menü stellen Sie die meisten Funktionen Ihres Cinebar Trios (CS 42) ein. Sie steuern das Menü mit der Fernbedienung, die Darstellung erfolgt auf dem angeschlossenen TV-Gerät.

Beide Geräte müssen eingeschaltet sein, am Fernsehgerät muss der Cinebar Trios (CS 42) als Quelle gewählt sein.

So benutzen Sie das Menü:

1. Taste MENU (22) drücken.
Das Menü öffnet sich.
2. Mit den Navigationstasten ◀▶ (32) das gewünschte Menü wählen und mit der Auswahltaste OK/INFO (21) oder der Navigationstaste ▼ (32) aufrufen.
Das Untermenü öffnet sich.
3. Den gewünschten Menüpunkt mit den Navigationstasten ▲▼ (32) wählen.

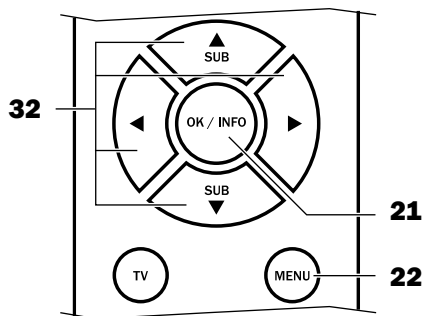

4. Mit den Navigationstasten ◀▶ (32) die gewünschten Werte einstellen.

5. Um in das vorherige Menü zurückzukehren, drücken Sie die Navigationsstaste ▲ (32).

Menü verlassen

Zum Verlassen des Menüs die Taste MENU (22) drücken.

Klang

Hier stellen Sie den Klang in drei Bereichen ein:

- **Höhen** hohe Töne
- **Mitten** mittlere Töne
- **Bass** tiefe Töne

Jeden Bereich können Sie von „-10 dB“ (absenken) bis „+10 dB“ (anheben) einstellen.

Die Einstellungen für Höhen und Mitten wirken nur auf die Frontkanäle des Cinebar Trios (CS 42) (Links, Mitte, Rechts); Bass regelt den Subwoofer-Pegel.

Pegeljustierung

Für jeden Lautsprecher können Sie hier die relative Lautstärke im Bereich von „+10 dB“ bis „-10 dB“ erhöhen oder verringern.

Zusätzlich können Sie die normale Tonwiedergabe durch einen Testton (ein Rauschen) ersetzen, dessen Lautstärke Sie mit den Tasten VOLU-

ME +/- **(19/20)** einstellen können. Der Testton verstummt, sobald Sie das Untermenü verlassen.

Lautsprecher

Mit „Phase Sub“ schalten Sie die Phasenverschiebung (180°) für den Subwoofer ein und aus. Wählen Sie die Stellung, bei der der Subwoofer am lautesten und präzisesten klingt.

Durch unterschiedliche Entfernungen der Lautsprecher zum Hörplatz kann der Raumklang-Eindruck gestört sein. Zum Ausgleich dieser Laufzeit-Unterschiede stellen Sie hier die Entfernungen vom Hörplatz zu jedem Lautsprecher im Bereich von 0 bis 12 m ein.

Dynamore (Klangverarbeitungsmodus)

Sie können hier unter 3 Optionen wählen, um den Algorithmus besser an Ihren Hörraum anzupassen.

Stellen Sie die für Sie am besten passende Option ein, da neben der Raumgröße auch der Hörabstand und der Abstand zu den Wänden Einfluss auf die Klangwiedergabe hat.

Dynamore können Sie per Fernbedienung mithilfe der Taste WIDE **(29)** an- und ausschalten.

Funk

In diesem Menü stellen Sie die Funkverbindung zu Ihrem Funk-Subwoofer und/oder Ihren RearStation Compact her. Dieser Vorgang wird „Koppeln“ oder englisch „Pairing“ genannt.

Wireless Sub

Zunächst zeigt der Menüpunkt den aktuellen Status des Funk-Subwoofers:

- **Verbunden** – Der Subwoofer ist verbunden und betriebsbereit.
- **Nicht verbunden** – Der Subwoofer ist nicht verbunden.

Folgende Option ist möglich:

- **Verbinden** – hiermit sucht der Cinebar Trios (CS 42) nach Funk-subwoofern. Ist der aktuelle Status des Funk-Subwoofers „Nicht verbunden“, so navigieren sie zum Menüpunkt „Wireless Sub“ und drücken Sie auf der Fernbedienung die Taste OK/INFO **(21)**. Starten Sie an dem Funk-Subwoofer den Verbindungsaufbau. Nach kurzer Zeit ist die Verbindung hergestellt, als Status wird „Verbunden“ angezeigt.

Wireless Rear

Hiermit schalten Sie die Wiedergabe über die RearStation Compact oder RearStation 4 Empfänger ein und aus und erweitern damit Ihre Soundbar zu einem vollwertigen 5.1-System. Folgende Optionen sind möglich::

- **Aktivieren** – wählen Sie diesen Menüpunkt, um den Cinebar Trios (CS 42) in den Pairing-Modus zu bringen. Es sucht nach der RearStation Compact oder einem kompatiblen Funksystem (z. B. RearStation 4 Empfänger). Bringen Sie zuvor die Empfängereinheit in Pairing-Bereitschaft. Für weitere

Informationen lesen Sie bitte die Anleitung des Empfängers. Nach kurzer Zeit ist die Verbindung hergestellt, als Status wird „Verbunden“ angezeigt.

Ist der Cinebar Trios (CS 42) mit RearStation 4 Empfängern verbunden, so kann in der zweiten Zeile einer von drei Funkkanälen bestimmt werden. Für weitere Informationen lesen Sie bitte die Anleitung des Empfängers.

- **Deaktivieren** – Die Wiedergabe über die RearStation Compact oder RearStation 4 stoppen. Die Kopplung bleibt bestehen.

System

HDMI CEC

Mit dieser Option schalten Sie die HDMI-Funktionen CEC und ARC ein und aus.

Mit der Funktion CEC steuern Sie den Cinebar Trios (CS 42) über die HDMI-Verbindung mit der Fernbedienung des TV-Geräts (Ein- und Ausschalten, Regelung der Lautstärke, automatische Quellen-Umschaltung). Das TV-Gerät muss dazu CEC unterstützen.

Mit der Funktion ARC wird der Ton vom TV-Gerät über das HDMI-Kabel an den Cinebar Trios (CS 42) übertragen. Das TV-Gerät muss dazu ARC unterstützen und CEC muss eingeschaltet sein.

TV Ton

Falls Ihr TV-Gerät den Fernsehton nicht per HDMI-ARC ausgibt, können Sie hiermit einen anderen Audioeingang wählen. Wenn Sie dann die Quelle „TV“ wählen, schaltet der Cinebar Trios (CS 42) auf diesen Eingang um:

- **HDMI ARC** – normaler Eingang für ARC-fähige TV-Geräte. DTS möglich.
- **AUX** – für TV-Geräte mit analogem Tonausgang oder Kopfhörerbuchse. Kein Dolby bzw. DTS möglich.
- **OPT** – für TV-Geräte mit optisch-digitalem Ausgang. Dolby bzw. DTS möglich.

HDMI Passthrough

Wenn Sie aus dem HDMI-Betrieb in Stand-by schalten, wird ein HDMI-Eingangssignal an Buchse HDMI IN **(15)** je nach Einstellung entweder zum HDMI-Ausgang durchgeleitet oder blockiert.

- **Ein** – Signal wird in Stand-by durchgeleitet.
- **Aus** – Signal wird blockiert.

Auto aus

Nach einer hier einstellbaren Zeit der Inaktivität, schaltet der Cinebar Trios (CS 42) automatisch in den Ruhezustand (Stand-by). Mögliche Werte: Nie, 20 Minuten, 60 Minuten.

Einschaltpegel

Hiermit legen Sie die Lautstärke des Cinebar Trios (CS 42) beim Einschalten fest.

- mit den Navigationstasten ◀▶ **(32)** schalten Sie zwischen „Letzter“ (beim Ausschalten gewählte Lautstärke) und „Fest“ um.
- Um den gewünschten Wert von „Fest“ zu ändern, drücken Sie die Taste OK/INFO **(21)**. Mit den Navigationstasten ◀▶ **(32)** stellen Sie die gewünschte Lautstärke im Bereich 1-100 ein.

Sprache

Auswahl der Sprache für das Menü: „Deutsch“ oder „English“.

System Reset

Hiermit löschen Sie alle geänderten Einstellungen.

- Taste OK **(21)** drücken.
Im Menü erscheint „OK?“.
- Zum Abbrechen die Taste MENU **(22)** oder eine der Navigationsstasten ▲▼ **(32)** drücken.
- Zum Löschen die Taste OK/INFO **(21)** drücken.
Der Cinebar Trios (CS 42) schaltet in Stand-by. Nach dem erneuten Einschalten sind die Werkseinstellungen wiederhergestellt.

Firmware Version

Anhand der hier angezeigten Version (z. B. „1.28“) können Sie ermitteln, ob auf unserer Webseite

www.teufel.de/software-updates.html eine neue Systemsoftware erhältlich ist (siehe „Neue Systemsoftware einspielen“ auf Seite 31).

Bluetooth®-Betrieb

Über Bluetooth® können Sie einen kompatiblen Zuspielder drahtlos mit dem Cinebar Trios (CS 42) verbinden. Die Tonausgabe des Zuspielders erfolgt dann über den Cinebar Trios (CS 42).

Das Bluetooth®-Funksystem hat eine Reichweite von ca. 10 Metern, die durch Wände und Einrichtungsgegenstände beeinträchtigt wird. Falls die Verbindung abbricht, versucht der Cinebar Trios (CS 42) einen neuen Verbindungsaufbau, bis Sie eine andere Quelle wählen.

HINWEIS

- *Nutzen Sie die Bluetooth®-Funktion nur an Orten, an denen drahtlose Funkübertragung gestattet ist.*
- *Bitte beachten Sie, dass sich das Bluetooth®-Verhalten je nach Betriebssystem des Zuspielders unterscheiden kann.*

Bluetooth®-Optionen

Je nach Gerätetyp verfügt Ihr Zuspielder/Smartphone evtl. über ein Menü für Bluetooth®-Optionen, wie z.B. Medienwiedergabe. Hier können Sie die Optionen Ihren Wünschen entsprechend ein- und ausschalten. Nähere Informationen zu den Bluetooth®-Optionen finden Sie in der Bedienungsanleitung Ihres Zuspielders/Smartphones.

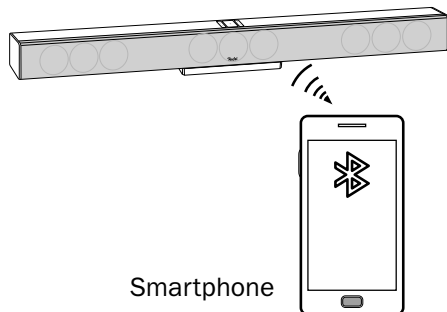

Koppeln (Pairing)

Um den Ton Ihres Zuspie-
lers per Bluetooth® über Ihren
Cinebar Trios (CS 42) auszugeben,
müssen Sie die Geräte mitein-
ander verbinden. Das wird „Kop-
peln“ oder „Pairing“ genannt. Der
Cinebar Trios (CS 42) beherrscht das
manuelle und das automatische Kop-
peln per NFC®.

Manuell Koppeln

1. Schalten Sie an Ihrem Zuspierer
(z.B. Smartphone) die Bluetooth®-
Funktion ein.
2. Wählen Sie mit Taste BT (**23**)
den Eingang „Bluetooth“ am
Cinebar Trios (CS 42) aus.
3. Falls der Cinebar Trios (CS 42) mit
keinem Zuspierer verbunden ist,
startet das Pairing automatisch und
die Betriebsanzeige (6) blinkt blau.
Ansonsten drücken Sie die Taste BT
(**23**) und halten Sie sie ca. 3 Sekun-
den lang gedrückt, um das Pairing
zu starten.
4. Lassen Sie Ihren Zuspierer/Ihr
Smartphone nach Bluetooth®-
Geräten suchen. Mehr Informatio-
nen dazu finden Sie in der Bedie-
nungsanleitung Ihres Zuspierers.
In der Liste der gefundenen Gerä-
te sollte nach dem Suchlauf auch
„Teufel CS 42“ aufgeführt sein.
5. Wählen Sie „Teufel CS 42“ aus der
Liste der gefundenen Geräte aus.
6. Falls Ihr Zuspierer nach einem Code
fragt, geben Sie „0000“ (vier Mal
Null) ein.

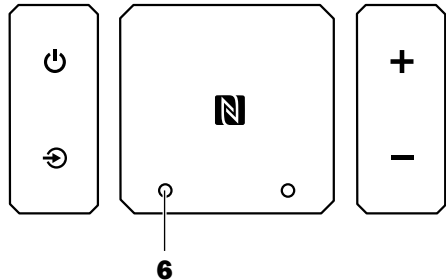
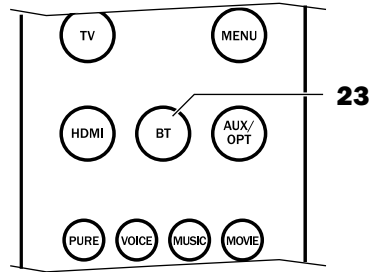

Das Pairing ist damit erfolgt und Ihr
Cinebar Trios (CS 42) arbeitet jetzt
als Bluetooth®-Wiedergabegerät. Alle
Töne, die sonst von Ihrem Zuspierer/
Smartphone abgespielt würden,
werden nun vom Cinebar Trios (CS 42)
wiedergegeben.

Koppeln per NFC®

NFC® (Near Field Communication) ist ein Übertragungsstandard zum kabellosen Austausch von Daten über eine kurze Distanz. Ihr Cinebar Trios (CS 42) kann über NFC® eine Verbindung zu einem kompatiblen Zuspielder herstellen.

1. Schalten Sie die NFC®-Funktion an Ihrem Quellgerät ein (Bluetooth® muss am Quellgerät nicht eingeschaltet sein).
2. Halten Sie Ihr Quellgerät dicht an die NFC®-Kontaktzone **N (2)** auf der Oberseite des Cinebar Trios (CS 42). Nach kurzer Zeit werden Sie aufgefordert, die NFC-Verbindung zu erlauben.
3. Bestätigen Sie die Aufforderung an Ihrem Quellgerät.
Das Pairing ist damit erfolgt und Ihr Cinebar Trios (CS 42) arbeitet jetzt als Bluetooth®-Wiedergabegerät. Alle Töne, die sonst von Ihrem Quellgerät/Smartphone abgespielt würden, werden nun vom Cinebar Trios (CS 42) wiedergegeben.

Verbindung mit einem gekoppelten Zuspielder wiederherstellen

Wenn Ihr Cinebar Trios (CS 42) bereits einmal mit dem Zuspielder verbunden war, ist es nicht mehr nötig, ihn zum erneuten Verbinden in den Pairing-Modus zu schalten. Es reicht aus, wenn Sie ihn einfach an Ihrem Zuspielder aus der Liste der gekoppelten Geräte auswählen.

Abbruch der Verbindung

Wenn Sie mit Ihrem Cinebar Trios (CS 42) außerhalb der Reichweite Ihres Zuspielders geraten, bricht die Bluetooth®-Verbindung ab. Sind Sie wieder innerhalb der Reichweite, wird die Verbindung automatisch wiederhergestellt.

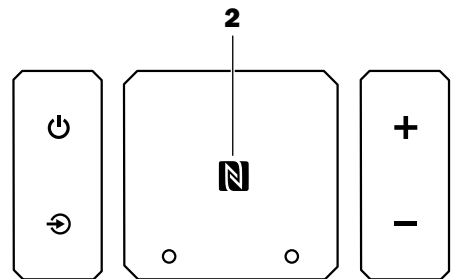

Wiedergabe

i Die Lautstärkeeinstellung des Zuspielders hat auch Einfluss auf die Lautstärke des Cinebar Trios (CS 42).

1. Wählen Sie Bluetooth® mit der Taste BT **(23)** als Quelle aus.
2. Schalten Sie an Ihrem Quellgerät die Bluetooth®-Funktion ein.
3. Starten Sie die Wiedergabe an Ihrem Quellgerät.

Je nach Quellgerät können Sie die Wiedergabe auch mit dem Cinebar Trios (CS 42) steuern:

- Nächsten Titel wiedergeben: Navigationstaste **▶ (32)** antippen.
- Titel oder Kapitel von vorne beginnen: Navigationstaste **◀ (32)** kurz antippen.
- Vorherigen Titel oder vorheriges Kapitel wiedergeben: Navigationstasten **◀ (32)** zwei Mal kurz antippen.
- Wiedergabe pausieren/Fortsetzen: Taste OK/INFO **(21)** drücken.

Ansonsten steuern Sie die Wiedergabe an Ihrem Quellgerät.

- Handelt es sich bei Ihrem Quellgerät um ein Smartphone, wird die Bluetooth®-Verbindung bei einem eingehenden Anruf unterbrochen und Sie können wie gewohnt telefonieren. Nachdem Sie Ihr Telefonat beendet haben, werden die Töne wieder wie zuvor umgeleitet und von Ihrem Cinebar Trios (CS 42) wiedergegeben.

Verbindung beenden

Zum Beenden der Bluetooth®-Verbindung

- schalten Sie die Bluetooth®-Funktion an Ihrem Zuspielder/Smartphone aus.
- oder drücken Sie die Taste BT **(23)** ca. 3 Sekunden lang, wodurch die Kopplung gelöst wird.

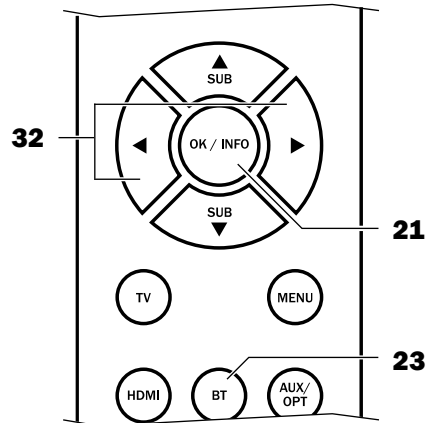

Reinigung und Wartung

Reinigen

HINWEIS

Falsche Reinigung kann das Gerät beschädigen bzw. zerstören.

- *Es darf keine Feuchtigkeit in das Gerät gelangen.*
- *Verwenden Sie auf keinen Fall scharfe Reiniger, Spiritus, Verdünnern, Benzin oder Ähnliches. Solche Reinigungsmittel können die empfindliche Gehäuseoberfläche beschädigen.*
- Entfernen Sie Staub oder leichte Verschmutzungen am besten mit einem trockenen, geschmeidigen Ledertuch.
- Reiben Sie stärkere Verschmutzung mit einem leicht angefeuchteten Tuch ab. Sorgen Sie dafür, dass keine Flüssigkeit in das Gehäuse eindringt.
- Wischen Sie die feuchten Flächen anschließend sofort mit einem weichen Tuch ohne Druck trocken.

Batterie der Fernbedienung wechseln

Wenn die Fernbedienung nicht mehr richtig funktioniert, oder nach spätestens 2 Jahren sollte die Batterie ersetzt werden. Dazu benötigen Sie eine Batterie Typ CR 2032 mit 3 Volt und einen keinen Kreuzschlitzschraubendreher PH2 oder PZ1.

VORSICHT

Wenn die zum Artikel gehörende Batterie verschluckt wird, kann dies zu schweren inneren Verletzungen und sogar zum Tode führen.

- *Bewahren Sie sowohl neue als auch gebrauchte Knopfzellenbatterien für Kinder unzugänglich auf.*
- *Wenn sich das Batteriefach nicht mehr sicher verschließen lässt, verwenden Sie den Artikel nicht mehr und bewahren Sie ihn für Kinder unzugänglich auf.*
- *Wenn Sie vermuten, dass eine Knopfzellenbatterie verschluckt oder auf andere Weise inkorporiert wurde, suchen Sie umgehend einen Arzt auf.*

1. Drehen Sie die beiden Schrauben des Batteriefachs heraus.

2. Ziehen Sie das Batteriefach heraus.

3. Entfernen Sie die alte Batterie (bitte beachten Sie die Hinweise zur Entsorgung auf Seite 5).

4. Setzen Sie die neue Batterie mit dem Pluspol (+) nach unten in das Batteriefach ein.

5. Schieben Sie das Batteriefach mit der Batterie nach oben in die Fernbedienung.

6. Drehen Sie die beiden Schrauben wieder fest.

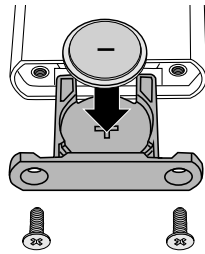

4. Stecken Sie den USB-Stick in den USB-Anschluss SERVICE (13) an der Unterseite des Geräts.

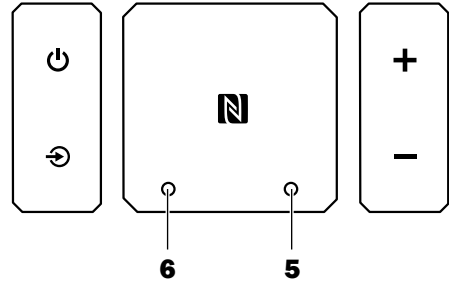

5. Schalten Sie den Cinebar Trios (CS 42) mit dem Schalter POWER (9) ein (Stellung „ON“). Das Gerät lädt nun die neue Firmware vom USB-Stick. Dabei pulsen die Anzeigen (5) und (6) langsam rot.

Dieser Vorgang dauert mehrere Minuten und darf nicht unterbrochen werden!

Trennen Sie das Gerät nicht vom Stromnetz und ziehen Sie den USB-Stick nicht ab.

6. Nach dem Installieren der Software schaltet sich das Gerät in Stand-by.

7. Ziehen Sie den USB-Stick ab.

8. Schalten Sie den Cinebar Trios (CS 42) wieder ein. Damit ist die neue Firmware aktiv.

Neue Systemsoftware einspielen

1. Laden Sie die neue Systemsoftware von unserer Webseite www.teufel.de/software-updates.html herunter.

2. Entpacken Sie die heruntergeladene Datei auf einen USB-Stick (FAT32-Format).

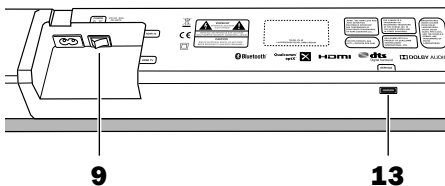

3. Schalten Sie den Cinebar Trios (CS 42) mit dem Schalter POWER (9) aus (Stellung „OFF“).

Hilfe bei Störungen

Die folgenden Hinweise sollen Ihnen helfen, Störungen zu beseitigen. Sollte dies nicht gelingen, helfen Ihnen sicherlich unsere ausführlichen FAQs auf unserer Website weiter. Ansonsten nehmen Sie bitte Kontakt mit unserer Hotline auf (siehe Seite 4). Beachten Sie die Garantiehinweise.

Störung	Mögliche Ursache	Abhilfe
Keine Funktion.	Keine Stromzufuhr.	Funktion der Steckdose mit einem anderen Gerät prüfen.
	Der Netzschalter POWER (9) steht auf Stellung „OFF“.	Den Netzschalter POWER (9) einschalten (Stellung „ON“).
Kein Ton.	Die falsche Quelle ist ausgewählt.	Richtige Quelle auswählen (siehe „Quelle wählen“ auf Seite 18).
	Lautstärke ist zu niedrig eingestellt.	Lautstärke erhöhen.
	Lautstärke des Zuspielers ist zu niedrig eingestellt.	Lautstärke am Zuspielder vorsichtig erhöhen.
Kein Ton bei TV-Wiedergabe	ARC-Funktion nicht aktiviert.	ARC im Menü einschalten (siehe Seite 24).
	HDMI-Buchse am TV ohne ARC-Funktion.	Am TV die Buchse mit ARC-Funktion verwenden.
	HDMI-Kabel ohne ARC-Funktion.	Geeignetes HDMI-Kabel verwenden.
Kein Ton bei Bluetooth®.	Keine Bluetooth®-Verbindung.	Verbindung herstellen (siehe Seite 27).
	Cinebar Trios (CS 42) ist nicht als Ausgabegerät gewählt.	Am Zuspielder „Teufel CS 42“ als Ausgabegerät per Bluetooth® wählen.
	Bluetooth®-Verbindung durch anderes Funksystem (z.B. Schnurlostelefon, WLAN) beeinträchtigt.	Cinebar Trios (CS 42) und/oder Zuspielder an anderem Ort aufstellen. Zum Testen in ein anderes Zimmer verlagern.

Störung	Mögliche Ursache	Abhilfe
Schlechte Funkverbindung	Cinebar Trios (CS 42) steht direkt auf einer Metalloberfläche, was die Funkstrecken beeinträchtigen kann.	Den beiliegenden Standfuß ④ verwenden, um etwas Abstand zur Metallfläche zu gewinnen.
Der Subwoofer brummt.	Das Cinebar Trios (CS 42) ist an einem anderen Stromkreis als die restliche Anlage angeschlossen.	Cinebar Trios (CS 42) an demselben Stromkreis anschließen.
	Das Brummen wird durch Netzstörungen verursacht.	Netzfilter kaufen und alle Geräte daran anschließen.
	Das Brummen wird durch eine Mehrfachsteckdose verursacht.	Anderer Mehrfachsteckdose verwenden oder Cinebar Trios (CS 42) direkt an die Wandsteckdose anschließen.
Die Wiedergabe ist verwaschen.	Grundsätzlich ist das Cinebar Trios (CS 42) ein sehr rauscharmes Gerät. Meist „entlarvt“ das im Hochtonbereich sehr gut auflösende Gerät die mangelhafte Qualität einer Signalquelle (z.B. von MP3-Dateien).	Sorgen Sie dafür, dass vom Zuspielder ein einwandfreies Signal zum Cinebar Trios (CS 42) gesendet wird.

Technische Daten

Abmessungen (B × H × T) (ohne Standfuß)	115 × 9,3 × 10 cm
Gewicht Soundbar	6,5 kg
Betriebsspannung	230 V~, 50 Hz
Leistungsaufnahme max.	225 W

Weitere Technische Daten finden Sie auf unserer Website.
Technische Änderungen vorbehalten.

Konformitätserklärung



Die Lautsprecher Teufel GmbH erklärt, dass dieses Produkt der Richtlinie 2014/53/EU entspricht. Den vollständigen Text der EU-Konformitätserklärung finden sie unter diesen Internetadressen:

www.teufel.de/konformitaetserklaerungen

www.teufelaudio.com/declaration-of-conformity

In diesem Produkt kommen folgende Funkfrequenzbänder und Funk-Sendeleistungen zur Anwendung:

Funknetz	Frequenzbänder in Mhz	Sendeleistung in mW/dBm
Bluetooth®	2400–2483,5	2,5/4
Averna	2405,35–2477,35	1/0
NFC	13,56	

Entsorgung

Wichtige Informationen nach dem Elektro- und Elektronikgerätegesetz (ElektroG)

Wir weisen Besitzer von Elektro- und Elektronikaltgeräten darauf hin, dass Elektroaltgeräte gemäß den geltenden gesetzlichen Vorschriften einer vom Siedlungsabfall getrennten Erfassung zuzuführen sind. In den Elektroaltgeräten enthaltene Batterien und Akkumulatoren, die nicht fest vom Elektroaltgerät umschlossen sind, sowie Lampen, die zerstörungsfrei aus dem Altgerät entnommen werden können, sind vor deren Abgabe an einer Erfassungsstelle zerstörungsfrei von diesem zu trennen und einer vorgesehenen Entsorgung zuzuführen. Für die Entsorgung der Batterien beachten Sie bitte unsere nachstehenden Hinweise zum BattG.

Sie leisten einen wichtigen Beitrag zur Wiederverwendung, zum Recycling und zur sonstigen Verwertung von Altgeräten dadurch, dass Sie Ihre Altgeräte einer getrennten Erfassung in den richtigen Sammelgruppen zuführen.

Das nachfolgend dargestellte und auf Elektro- und Elektronikaltgeräten aufgebrachte Symbol einer durchgestrichenen Abfalltonne weist zusätzlich auf die Pflicht zur getrennten Erfassung hin:



Elektrofachmärkte und Lebensmittel-läden sind nach § 17 ElektroG unter bestimmten Voraussetzungen zur Rücknahme von Elektro- und Elektronikaltgeräten verpflichtet. Stationäre Vertreiber müssen bei Verkauf eines neuen Elektrogeräts ein Elektroaltgerät der gleichen Art kostenfrei zurücknehmen (1:1-Rücknahme). Dies gilt auch bei Lieferungen nach Hause. Diese Händler müssen außerdem bis zu drei kleine Elektroaltgeräte (≤ 25 cm) zurücknehmen, ohne dass dies an einen Neukauf geknüpft werden darf (0:1-Rücknahme).

Nach dem ElektroG sind wir als Online-Vertreiber von Elektrogeräten entsprechend verpflichtet, wobei unsere Pflicht zur 1:1-Rücknahme bei Auslieferung eines neuen Elektro- und Elektronikgeräts aufgrund unseres Produktsortiments auf die Mitnahme von Großgeräten (> 50 cm) der gleichen Art beschränkt ist. Der Pflicht zur Rücknahme von anderen als Großgeräten kommen wir über unseren Dienstleister nach. Die genauen Kontaktdaten und Abgabeorte finden Sie auf unserer Website www.Teufel.de/entsorgung. Daneben ist die Rückgabe von Elektroaltgeräten auch bei einer offiziellen Abgabestelle

der öffentlich-rechtlichen Entsorgungsträger kostenlos möglich.

Wichtig: Aus Sicherheitsgründen möchten wir Sie bitten, auf den Versand von Beleuchtungskörpern (etwa Lampen) zu verzichten. Bitte nutzen Sie für eine Rückgabe von Beleuchtungskörpern die Sammelstellen der öffentlich-rechtlichen Entsorgungsträger oder kontaktieren Sie uns unmittelbar unter www.Teufel.de/entsorgung.

Für die Löschung personenbezogener Daten auf den zu entsorgenden Elektroaltgeräten sind Sie als Endnutzer vor der Abgabe selbst verantwortlich.

Wichtig: Unsere Geräte können Batterien/Akkumulatoren enthalten. Soweit dies der Fall ist, entnehmen Sie weitere Informationen zum Typ und chemischen System der Batterie bitte der beigegeführten Produktdokumentation. Bei Produkten mit Batteriefächern können Sie die Batterien oder Akkumulatoren direkt entnehmen und fachgerecht entsorgen. Sofern die Batterien in dem Produkt fest verbaut sind, versuchen Sie bitte auf keinen Fall, die Batterien selbst auszubauen, sondern wenden sich dazu an einen unserer Mitarbeiter oder aber an entsprechendes Fachpersonal.

Wichtige Informationen nach dem Batteriegesetz (BattG)

Batterien und Akkumulatoren dürfen nicht im Hausmüll entsorgt werden.

Altbatterien können Schadstoffe enthalten, die bei nicht sachgemäßer Lagerung oder Entsorgung die Umwelt oder Ihre Gesundheit schädigen können. Dies betrifft insbesondere den nicht sachgemäßen Umgang mit lithiumhaltigen Batterien.

Batterien enthalten aber auch wichtige Rohstoffe wie z. B. Eisen, Zink, Mangan oder Nickel und können verwertet werden. Die getrennte Sammlung ermöglicht die Wiederverwertung dieser Rohstoffe und vermeidet negative Auswirkungen freiwerdender Schadstoffe auf die Umwelt und die menschliche Gesundheit.



Das Zeichen mit der durchgekreuzten Abfalltonne bedeutet, dass Sie Altbatterien und Akkus nicht im Hausmüll entsorgen dürfen. Vielmehr sind Sie als Endnutzer gesetzlich verpflichtet, Altbatterien zurückzugeben.

Sie können die Batterien und Akkumulatoren bei einer offiziellen Abgabestelle wie etwa einer Sammelstelle der öffentlich-rechtlichen Entsorgungsträger kostenlos abgeben. Altbatterien, die wir als Neubatterie führen oder geführt haben, können Sie auch in unseren Teufel Stores oder bei einem unserer Versandlager

abgeben. Im Falle des Versendens an unser Versandlager weisen wir Sie aber auf die gefahrgutrechtlichen Bestimmungen des gewählten Versanddienstleisters hin und möchten Sie bitten, Batterien nicht postalisch an uns zu versenden. Die Adressen unserer Versandlager können sie über unseren Kundenservice beziehen.

Bei Vorliegen der gesetzlichen Voraussetzungen müssen vom Hersteller der Batterien nachstehende Symbole mit folgender Bedeutung bei der Kennzeichnung der Batterien verwendet werden:

Hg: Batterie enthält mehr als
0,0005 Massenprozent Quecksilber

Pb: Batterie enthält mehr als
0,004 Massenprozent Blei

Cd: Batterie enthält mehr als
0,002 Massenprozent Cadmium

Zur Abfallvermeidung und zur Vermeidung von Vermüllung sollte im Übrigen auf Batterien mit großer Lebensdauer oder auf Akkus zurückgegriffen werden. Austauschbare Akkumulatoren ermöglichen eine lange Nutzungsdauer von Elektro- und Elektronikgeräten und dadurch können Geräte und Akkus auf eine Wiederverwendung vorbereitet werden (bspw. Akkus regenerieren/austauschen).

Weitere Informationen zur Abfallvermeidung für Verbraucher sind etwa dem Abfallvermeidungsprogramm des Bundes unter Beteiligung der Länder zu entnehmen.

Teufel

Bei Fragen, Anregungen oder Kritik wenden Sie sich bitte an unseren Service:

Lautsprecher Teufel GmbH
BIKINI Berlin, Budapester Straße 44
10787 Berlin (Germany)

www.teufel.de
www.teufelaudio.at
www.teufel.ch

Tel.: D: +49 (0)30 217 84 217
A: +43 12 05 22 3
CH: +41 43 50 84 08 3

Fax: +49 (0)30/300 930 930

Online-Support:
www.teufel.de/service

Kontaktformular:
www.teufel.de/kontakt

Alle Angaben ohne Gewähr.

Technische Änderungen, Tippfehler und Irrtum vorbehalten.