

Technische Beschreibung und Bedienungsanleitung



Concept G 850 THX

5.1 PC/Multimedia-Lautsprecher-Set mit THX-Zertifikat

Teufel

Inhalt

Allgemeine Hinweise und Informationen	3	Anschließen	9
Sicherheitshinweise	4	Subwoofer	9
Signalsymbole	4	Lautsprecher	9
Sicherheitshinweise	4	Netzanschluss	9
Übersicht	5	Bedienung	10
Lieferumfang	5	Konfiguration der Lautsprecher	10
Kontrolle ist besser	5	Schalter „Front“ und „Rear“	10
Bedienelemente und Anschlüsse	6	Schalter „Sub In“	10
Aufstellen der Lautsprecher	7	Subwoofer Einstellungen	10
Spikes montieren	7	Reinigung und Pflege	10
Tischfüße montieren	7	Hilfe bei Störungen	11
Aufstellungsort	7	Umweltschutz	12
Aufstellung: PC-System	7	Technische Daten	12
Aufstellung: Heimkino-System	8		
Wandmontage	8		

Allgemeine Hinweise und Informationen

Zur Kenntnisnahme

Die Informationen in diesem Dokument können sich ohne vorherige Ankündigung ändern und stellen keinerlei Verpflichtung seitens der Lautsprecher Teufel GmbH dar. Ohne vorherige schriftliche Genehmigung der Lautsprecher Teufel GmbH darf kein Teil dieser Bedienungsanleitung vervielfältigt, in irgendeiner Form oder auf irgendeine Weise elektronisch, mechanisch, durch Fotokopien oder durch Aufzeichnungen übertragen werden.

© Lautsprecher Teufel GmbH
Version 1.0
Juli 2012

Warenzeichen



THX und das THX Logo sind Warenzeichen der THX Ltd., die an vielen Gerichtsständen registriert sind. Alle Rechte vorbehalten.

Originalverpackung

Falls Sie das achtwöchige Rückgaberecht in Anspruch nehmen wollen, müssen wir Sie bitten, die Verpackung unbedingt aufzubewahren. Wir können das Gerät nur MIT ORIGINAL-VERPACKUNG zurücknehmen. Leerkartons sind nicht erhältlich!

Reklamation

Im Falle einer Reklamation benötigen wir zur Bearbeitung unbedingt folgende Angaben:

1. Rechnungsnummer

Zu finden auf dem Kaufbeleg (der dem Produkt beiliegt) oder der Auftragsbestätigung, die Sie als PDF-Dokument erhalten haben, z.B. 4322543.

2. Seriennummer bzw. Losnummer

Zu finden auf der Rückseite des Gerätes, z.B. Serial #: IL30009440122A-123

Vielen Dank für Ihre Unterstützung!

Kontakt

Bei Fragen, Anregungen oder Kritik wenden Sie sich bitte an unseren Service:

Telefon +49 (0)30 / 300 930 0

Telefax +49 (0)30 / 300 930 930

E-Mail: info@teufel.de

www.teufel.de / www.teufelaudio.com

Bestimmungsgemäßer Gebrauch

Das Lautsprecher-Set dient zur Wiedergabe von Audiosignalen. Verwenden Sie es ausschließlich wie in dieser Bedienungsanleitung beschrieben. Jede andere Verwendung gilt als nicht bestimmungsgemäß und kann zu Sach- oder sogar zu Personenschäden führen.

Der Hersteller übernimmt keine Haftung für Schäden, die durch nicht bestimmungsgemäßen Gebrauch entstanden sind.

Das Gerät ist zum Einsatz im privaten Bereich bestimmt.



Bevor Sie das Gerät in Betrieb nehmen, lesen Sie bitte zuerst die Sicherheitshinweise und die Bedienungsanleitung aufmerksam durch. Nur so können Sie alle Funktionen sicher und zuverlässig nutzen. Heben Sie die Bedienungsanleitung gut auf und übergeben Sie sie auch an einen möglichen Nachbesitzer.

Sicherheitshinweise

Signalsymbole

Folgende Signalsymbole finden Sie in dieser Anleitung:

Gefahr



Hohes Risiko!

Missachtung der Warnung kann Schaden für Leib und Leben verursachen.

Achtung



Mittleres Risiko!

Missachtung der Warnung kann einen Sachschaden verursachen.



Geringes Risiko!

Sachverhalte, die beim Umgang mit dem Gerät beachtet werden sollten.

Sicherheitshinweise

Gefahr



Stromschlag-Gefahr!

Fehlerhafte Elektroinstallation oder zu hohe Netzspannung kann zu elektrischem Stromschlag führen.

- Das Gerät ist für eine Netzspannung von 100V–240V ~ / 50/60Hz geeignet.
- Ziehen Sie sofort den Netzstecker und betreiben Sie das Gerät nicht, wenn dessen Gehäuse oder die Netzanschlussleitung defekt ist oder andere sichtbare Schäden aufweist.
- Wenn das Gerät Rauch entwickelt, verbrannt riecht oder ungewohnte Geräusche von sich gibt, trennen Sie es sofort vom Netz, und nehmen Sie es nicht mehr in Betrieb.
- Die Standby-Taste trennt das Gerät nicht vom Netz. Stellen Sie das Gerät deshalb so auf, dass der Netzstecker gut zugänglich ist und keine Lüftungsöffnungen blockiert werden.
- Öffnen Sie niemals das Gehäuse des Geräts. Die Instandsetzung des Geräts darf nur von einem autorisierten Fachbetrieb vorgenommen werden. Dabei dürfen ausschließlich Teile verwendet werden, die den ursprünglichen Gerätedaten entsprechen. In diesem Gerät befinden sich elektrische und mechanische Teile, die zum Schutz gegen Gefahrenquellen unerlässlich sind.
- Verwenden Sie ausschließlich die durch den Hersteller spezifizierten Zubehörprodukte.
- Stecken Sie keine Gegenstände durch die Lüftungsschlitze in das Gehäuse.
- Verwenden Sie das Gerät nur in Innenräumen.
- Betreiben Sie das Gerät nicht in Feuchträumen, und schützen Sie es vor Tropf- und Spritzwasser. Achten Sie auch darauf, dass keine Vasen oder andere mit Flüssigkeit gefüllten Gefäße auf dem Gerät oder in dessen Nähe stehen, damit keine Flüssigkeit in das Gehäuse gelangt. Falls doch Wasser oder andere Fremdkörper eindringen, ziehen Sie sofort das Stecker-Netzteil und nehmen Sie ggf. vorhandene Batterien heraus. Schicken Sie das Gerät dann an unsere Service-Adresse ein.

- Fassen Sie den Netzstecker niemals mit feuchten Händen an.
- Prüfen Sie das Gerät regelmäßig auf Schäden.

Gefahr



Gefahren für Kinder!

- Kinder können sich beim Spielen in der Verpackungsfolie verfangen und darin ersticken.
- Lassen Sie Kinder nicht mit dem Gerät und den Verpackungsfolien spielen. Es besteht Erstickungsgefahr.
 - Achten Sie darauf, dass Kinder keine kleinen Teile aus dem Gerät entnehmen oder vom Gerät abziehen (z.B. die Batterien der Fernbedienung, Bedienknöpfe oder Steckeradapter). Sie könnten die Teile verschlucken und daran ersticken.
 - Lassen Sie Kinder niemals unbeaufsichtigt elektrische Geräte benutzen.

Gefahr



Versetzungsgefahr

Einen instabilen Untergrund kann dazu führen, dass das Gerät umkippt und dabei vor allem Kindern erheblich verletzt oder sogar erschlägt. Viele Unfälle können Sie vermeiden, wenn Sie folgende Vorsichtsmaßnahmen treffen:

- Verwenden Sie nur Untergestelle oder Tischfüße, die vom Hersteller empfohlen werden.
- Stellen Sie das Gerät nur auf Möbel, die es sicher tragen können.
- Sorgen Sie dafür, dass das Gerät vollständig auf dem Möbelstück steht und nicht darüber hinausragt.
- Wenn Sie das Gerät auf ein hohes Möbelstück stellen, wie z.B. ein Bücherregal oder einen Küchenschrank, verankern Sie sowohl das Möbelstück als auch das TV-Gerät mit der Wand.
- Legen Sie keine Zierdecken oder anderen Materialien auf das Möbelstück, um das Gerät daraufzustellen.
- Warnen Sie Ihre Kinder vor den Gefahren, die bestehen, wenn das Kind am Möbelstück hochklettert, um das Gerät zu erreichen.
- Sorgen Sie auch bei Lagerung des Geräts dafür, dass die zuvor beschriebenen Punkte eingehalten werden.



Gefahr für das Gehör!

Hohe Lautstärke kann zu Gehörschäden führen.

Speziell wenn der Subwoofer eingeschaltet wird und auf volle Lautstärke eingestellt ist, kann plötzlich ein sehr hoher Schalldruck entstehen. Neben organischen Schäden können dadurch auch psychologische Folgen auftreten. Besonders gefährdet sind Kinder und Haustiere.

- Stellen Sie den Lautstärkeregelers Ihres Signalquellgerätes auf einen niedrigen Pegel ein.
- Halten Sie bei hohen Lautstärken immer einen gewissen Abstand zum Gerät und nie Ihre Ohren direkt an den Lautsprecher.
- Beugen Sie Gesundheitsschäden vor und vermeiden Sie dauerhaftes Hören mit hoher Lautstärke.

Gefahr Verletzungs- / Beschädigungsgefahr!



Ein mangelhafter Aufstellungsort kann Schäden verursachen.

- Verwenden Sie den Artikel nicht unbefestigt in Fahrzeugen, an labilen Standorten, auf wackeligen Stativen oder Möbeln, an unterdimensionierten Halterungen etc. Das Gerät könnten um- oder herunterfallen und Personenschäden verursachen oder selbst beschädigt werden.
- Stellen Sie die Lautsprecher so auf, dass Sie sie nicht unbeabsichtigt umstoßen können und die Kabel keine Stolperfallen bilden.
- Sorgen Sie dafür, dass eine eventuelle Wandmontage fachmännisch durchgeführt wird.
- Verwenden Sie zur Befestigung nur geeignete Wandhalter. Vergewissern Sie sich der Tragfähigkeit der Wände.
- Stellen Sie die Lautsprecher nicht in der Nähe von Wärmequellen auf (z.B. Heizkörper, Öfen, sonstige wärmespendende Geräte, wie Verstärker etc.).

Achtung Brandgefahr!



Unsachgemäßer Umgang mit dem Gerät kann zu Beschädigung oder zum Brand führen.

- Stellen Sie keine offenen Brandquellen wie brennende Kerzen oder Ähnliches auf das Gerät.
- Setzen Sie das Gerät nicht der direkten Sonne aus.
- Sorgen Sie für ausreichende Lüftung.
- Decken Sie auch die Lüftungsöffnungen nicht mit Gardinen, Decken, Zeitschriften oder Ähnlichem ab. Im Inneren aufgestaute Hitze kann die Lebensdauer des Geräts verkürzen.

Achtung Beschädigungsgefahr!



Äußere Einflüsse können das Gerät beschädigen bzw. zerstören.

- Ist das Gerät längere Zeit unbeaufsichtigt (z.B. während des Urlaubs), oder droht ein Gewitter, ziehen Sie den Netzstecker aus der Steckdose heraus. Plötzlich auftretende Überspannungen können sonst zum Defekt führen.

Übersicht

Lieferumfang

- ① 1 x Aktiv-Subwoofer
- ② 5 x Satelliten-Lautsprecher
- ③ 1 x Netzkabel für Subwoofer
- ④ 4 x Spikes für Subwoofer
- ⑤ 5 x Tischfüße für Satelliten-Lautsprecher
- ⑥ 5 x Knebelschrauben für Tischfüße ⑤
- ⑦ 5 x je 4 Gummifüße für Tischfüße ⑤

Verbindungskabel

! Das Concept G 850 THX wird aufgrund unterschiedlicher Kundenanforderungen ohne Verbindungskabel ausgeliefert. Passende Kabel finden Sie in unserem Webshop (www.teufel.de) im Bereich „Zubehör“.

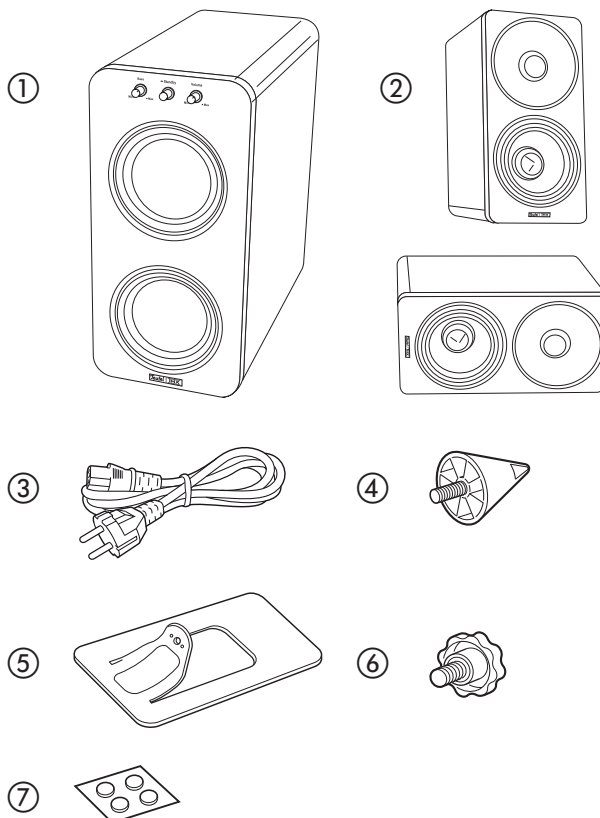

Kontrolle ist besser

- Prüfen Sie, ob die Lieferung vollständig und unbeschädigt ist.
- Sollte die Lieferung unvollständig sein oder Transportschäden aufweisen, nehmen Sie das Gerät nicht in Betrieb, sondern wenden Sie sich bitte an unseren Service (siehe Seite 3).

Bedienelemente und Anschlüsse

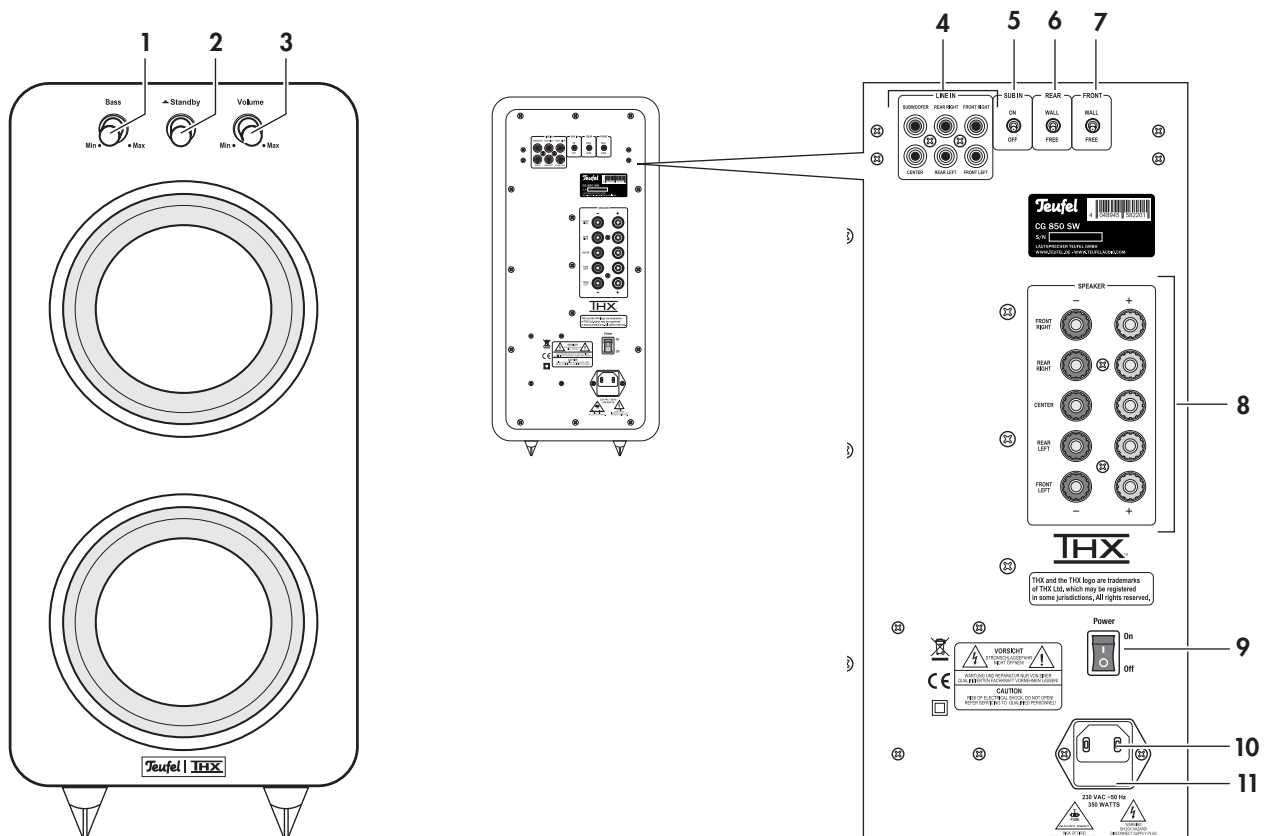

Pos	Bezeichnung	Erklärung
1	Bass	Regler für Subwoofer-Pegel
2	Standby	Ein-/Standby-Schalter
3	Volume	Lautstärkereglern
4	Line In	5.1 Eingangsbuchsen (z.B. von einer Soundkarte, einem DVD-Player oder einer DecoderStation)
5	Sub In	Subwooferbetrieb ein-/ausschalten
6	Rear	EQ-Schalter für Rear-Lautsprecher (Wall = an der Wand hängend, Free = freistehend)

Pos	Bezeichnung	Erklärung
7	Front	EQ-Schalter für Front-Lautsprecher (Wall = an der Wand hängend, Free = freistehend)
8	Speaker	Lautsprecher-Ausgangsbuchsen
9	Power On/Off	Netzschalter
10	-	Anschlussbuchse für Netzkabel ③
11	-	Sicherungshalter

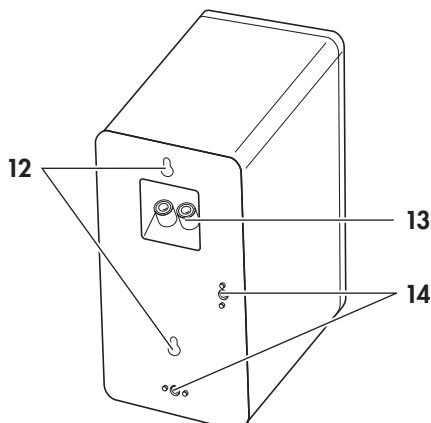

Pos	Bezeichnung	Erklärung
12	-	Schlüsseloch-Öffnungen für Wandmontage
13	-	Anschlussklemmen
14	-	Gewindeeinsätze für Tischfußmontage

Aufstellen der Lautsprecher

Spikes montieren

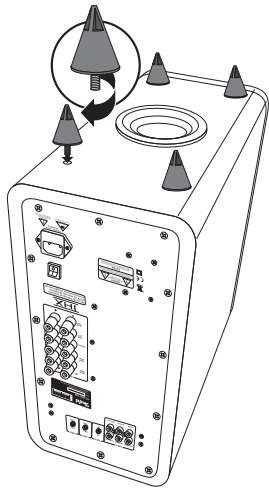

Schrauben Sie die vier Spikes ④ in die vier Gewindebohrungen am Boden des Subwoofers. Diese Spikes sorgen für einen sicheren Stand des Gerätes, minimieren die Schwingungen auf dem Fußboden und schaffen genügend Platz für die Resonanzöffnung des Subwoofers. Ohne Spikes darf der Subwoofer nicht betrieben werden.

Tischfüße montieren

Die Satelliten-Lautsprecher können Sie mit den beiliegenden Tischfüßen hochkant oder quer aufstellen:

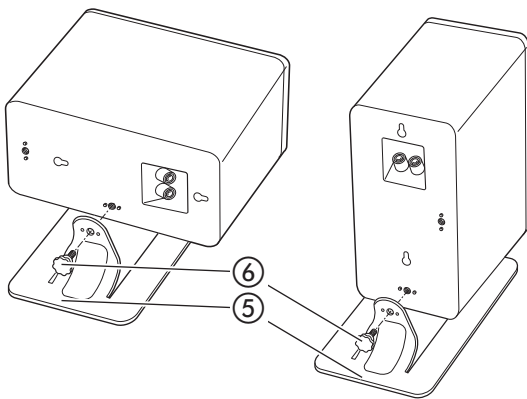

Schrauben Sie die Tischfüße ⑤ mit den Rändelschrauben ⑥ in der gewünschten Position (siehe Bild) fest. Kleben Sie unter jeden Tischfuß vier der Gummifüße ⑦, um Vibrationen zu vermeiden.

Aufstellungsort

- Wählen Sie einen stabilen, ebenen Untergrund bzw. eine geeignete Wand.
- Sorgen Sie für eine trockene, staubfreie Umgebung.
- Vermeiden Sie die Nähe von Wärmequellen und direkte Sonneneinstrahlung.
- Verlegen Sie die Anschlusskabel so, dass sie keine Stolperfallen bilden.
- Stellen Sie keine schweren Gegenstände auf die Kabel oder die Lautsprecher.

Aufstellung: PC-System

Bei einem Einsatz als PC-Soundsystem ist es sinnvoll, sich auf die Beschallung des PC-Arbeitsplatzes – also den Bereich wo Bildschirm und Hörer sich befinden – zu konzentrieren.

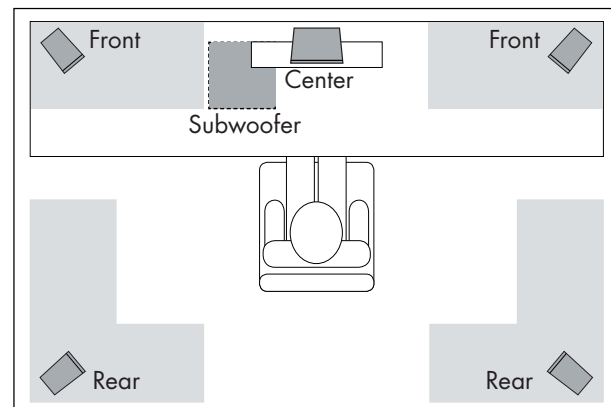

Bitte die Lautsprecher innerhalb der grauen Bereiche positionieren.

Center-Lautsprecher

- Den Center-Lautsprecher möglichst zentral unter/über/ auf dem Monitor aufstellen.

Front-Lautsprecher

- Die Front-Lautsprecher werden rechts und links vom Monitor aufgestellt oder in einer Höhe von ca. 80 bis 160 cm aufgehängt.
- Sie sollten etwa in einer Linie mit dem Center-Lautsprecher stehen und mit dem Zuhörer ein möglichst gleichseitiges Dreieck bilden.
- Die Lautsprecher sollten gerade in den Raum oder leicht auf den Zuhörer ausgerichtet sein.

Rear-Lautsprecher

- Die Rearspeaker sollten hinter oder neben den Hörplatz gestellt werden – im Idealfall auf gleicher Ebene oder auch höher (max. 2,10 Meter). Eine tiefere Platzierung ist nicht empfehlenswert.

Subwoofer

- Der Standort des Subwoofers ist frei wählbar und beeinflusst die übrigen Lautsprecher nicht. Ideal ist häufig ein Standort zwischen den Front-Lautsprechern. Nicht empfehlenswert ist der Betrieb in einer Raumecke.

Aufstellung: Heimkino-System

Die folgenden Angaben beziehen sich auf das „ideale Heimkino“, in dem der Zuschauer bzw. -hörer mit ausreichendem Abstand zentral vor dem Bildschirm bzw. der Leinwand sitzt (siehe nachfolgende Grafik) und sich keine Gegenstände (Tische o.Ä.) dazwischen befinden. Doch leider erlauben der Raum, die Einrichtung oder der Partner nicht immer eine derart optimale Platzierung.

Moderne Software in den Zuspielergeräten bietet vielfältige Möglichkeiten, etwaige Abstriche in der Aufstellung elektronisch zu kompensieren. Generell gilt die Regel: Stets können Sie auf Basis unserer Empfehlungen experimentieren, was in Ihren Räumlichkeiten akustisch und optisch am besten funktioniert. Lassen Sie Ihre Ohren (und Augen) entscheiden!

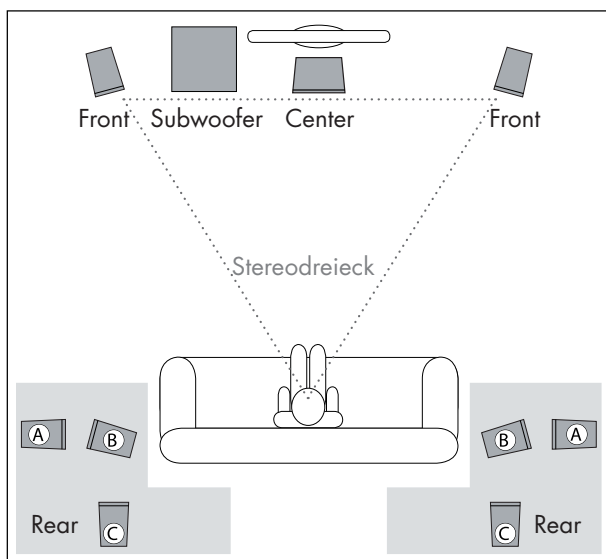

Bitte die Lautsprecher innerhalb der grauen Bereiche positionieren.

Center-Lautsprecher

- Den Center-Lautsprecher stellen Sie mittig direkt unter oder über dem Bildschirm bzw. der Leinwand auf.

Front-Lautsprecher

- Die Front-Lautsprecher werden rechts und links vom Bildschirm aufgestellt oder in einer Höhe von ca. 80 bis 160 cm aufgehängt.
- Sie sollten etwa in einer Linie mit dem Center-Lautsprecher stehen und mit dem Zuhörer ein möglichst gleichseitiges Dreieck bilden – das sogenannte Stereodreieck (Entfernung zum Hörer = Entfernung zwischen den Lautsprechern).

- Die Lautsprecher sollten gerade in den Raum oder leicht auf den Zuhörer ausgerichtet sein.

Rear-Lautsprecher

- Die Rear-Lautsprecher werden seitlich oder rückwärtig vom Zuhörer in einer Höhe von 1,20m bis 2,10m aufgestellt oder aufgehängt.
- Die optimale Position liegt links und rechts seitlich um ca. 20 Grad versetzt von der Parallelposition zum Hörer (A). Empfehlenswert ist es stets, dass die Entfernung der Rear-Speaker zum Hörplatz 1 m überschreitet. Wenn Sie aber näher sitzen (müssen), sorgen Sie bitte dafür, dass die Frontseite der Box Sie nicht direkt anstrahlt, sondern durch Anwinkeln des Lautsprechers dieser eher zur Wand hin ausgerichtet wird (B). Oder erzeugen Sie eine größere Entfernung indem Sie die Boxen höher als 1,20 Meter positionieren (z.B. auch an der Decke) oder weiter entfernt aufstellen (C).

Subwoofer

- Der Standort des Subwoofers ist frei wählbar und beeinflusst die übrigen Lautsprecher nicht. Ideal ist häufig ein Standort zwischen den Front-Lautsprechern. Nicht empfehlenswert ist der Betrieb in einer Raumecke.

Wandmontage

Gefahr Beschädigungsgefahr!



Unschlagmäßige Montage kann Schäden verursachen.

- Sorgen Sie dafür, dass eine eventuelle Wandmontage fachmännisch durchgeführt wird.
- Stellen Sie vor dem Bohren der Löcher mit einem Metalldetektor sicher, dass sich keine Leitungen innerhalb des Bohrbereichs befinden.
- Verwenden Sie zur Befestigung nur geeignete Schrauben und Dübel. Vergewissern Sie sich der Tragfähigkeit der Wände.

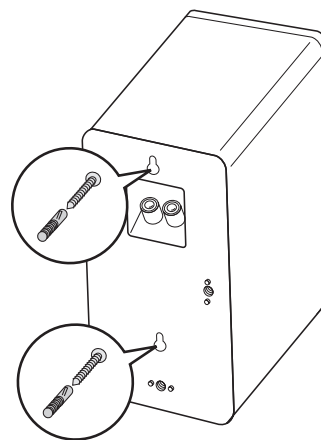

- Hängen Sie die Satellitenlautsprecher mithilfe der Schlüsselloch-Öffnungen in der Lautsprecherrückseite und der zuvor montierten Schrauben an der Wand auf.

Anschließen

Gefahr Verletzungs- / Beschädigungsgefahr!



Verlegen Sie die Kabel so, dass sie keine Stolperfallen bilden.

- Ziehen Sie den Netzstecker aller Geräte, die verbunden werden sollen, aus der Steckdose, damit ein versehentliches Einschalten ausgeschlossen ist.

Subwoofer

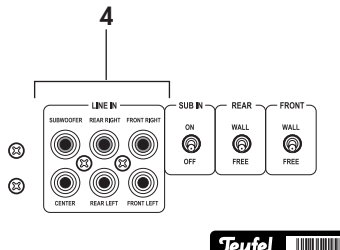

- Verbinden Sie die Line In-Buchsen (4) des Subwoofers mithilfe 6 hochwertiger Cinchkabel mit den 5.1 Ausgangsbuchsen der Soundkarte, der DecoderStation oder des DVD-Players.

Lautsprecher

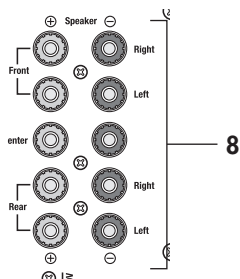

- Verlegen Sie Lautsprecherkabel vom Subwoofer zu jedem der Lautsprecher. Dieses Kabel sollte hochwertige Lautsprecher-Doppellitze mit gekennzeichneten Adern sein.

Kleiner Tip: Beschriften Sie die Kabel am Subwooferende – das hilft bei eventuellem Ab- und Aufbau der Anlage.

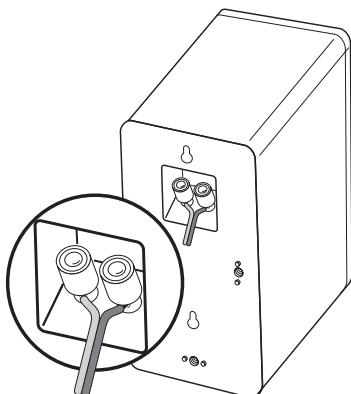

- An der Rückseite der Lautsprecher befindet sich jeweils ein Terminal mit einer roten und einer schwarzen An-

schlussklemme. Hier können Sie die Lautsprecherkabel direkt oder mittels optionaler Bananenstecker anschließen. Wir beschreiben hier nur den direkten Anschluss.



Achten Sie auf die korrekte Polung!

Verbinden Sie jeweils die Klemmen mit gleicher Farbe. Ansonsten leidet die Klangqualität. Die Adern der Lautsprecherkabel sind durch unterschiedliche Farben oder Formen markiert.

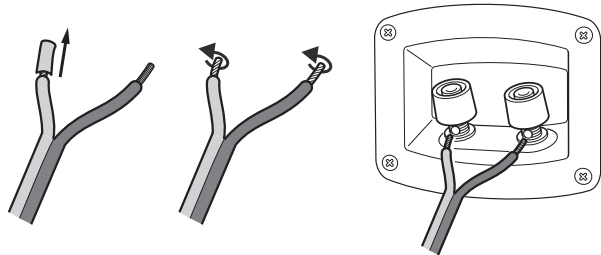

- Teilen Sie die Litze an beiden Enden auf etwa 30 mm und entfernen Sie jeweils ca. 10 mm der Isolierung. Verdrehen Sie die Litze, damit keine Adern herausstehen.
- Drehen Sie die Anschlussklemme gegen den Uhrzeigersinn los. Führen Sie das abisolierte Kabelende in das nun sichtbare Loch ein. Drehen Sie die Klemme im Uhrzeigersinn zu. Damit ist das Kabel festgeklemmt.
- Schließen Sie so alle Kabel an den Lautsprechern an.
- Schließen Sie die anderen Enden der Lautsprecherkabel auf die gleiche Weise an die Buchsen (8) des Subwoofers an.

Netzanschluss

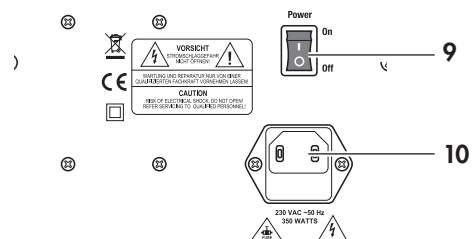

- Stellen Sie sicher, dass der Netzschalter (9) auf „Off“ steht.
- Verbinden Sie die Netz-Anschlussbuchse (10) über das Netzkabel (3) mit einer leicht zugänglichen Netzsteckdose.
- Stecken Sie auch den Netzstecker des angeschlossenen Geräts wieder in die Steckdose.
- Schalten Sie nun das angeschlossene Gerät ein und den Netzschalter (9) des Subwoofers auf On.

Bedienung

Konfiguration der Lautsprecher

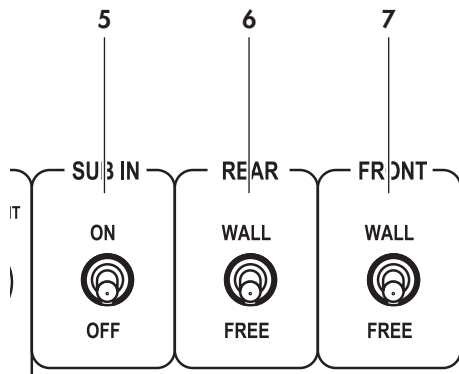

Auf der Rückseite des Subwoofers befinden sich 3 Schiebeschalter, die je nach Aufstellung Ihrer Satelliten-Lautsprecher eingestellt werden müssen:

Schalter „Front“ (7) und „Rear“ (6)

- **Wall:** Richtige Einstellung, wenn die Satelliten-Lautsprecher an der Wand hängen. Unangenehme Bassreflexionen von der Wand werden dadurch reduziert.
- **Free:** Richtige Einstellung, wenn die Satelliten-Lautsprecher auf dem Tischfuß montiert sind oder frei im Regal bzw. auf dem Tisch positioniert werden.

Schalter „Sub In“ (5)

- **On:** Subwoofer ist in Betrieb.
- **Off:** Subwoofer ist stumm geschaltet.

Subwoofer-Einstellungen

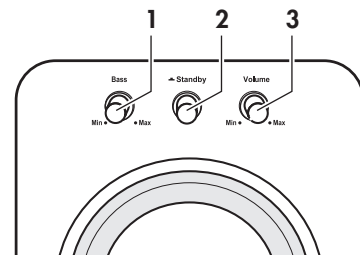

Die 3 Regler auf der Vorderseite des Subwoofers haben folgende Funktion:

- **Bass (1):** Mit diesem Regler stellen Sie die Intensität der Basswiedergabe ein.
- **Standby (2):** Mit diesem Taster schalten Sie den Subwoofer ein oder in Standby.
- **Volume (3):** Mit diesem Regler stellen Sie die Gesamtlautstärke ein.

Reinigung und Pflege

Reinigen Sie den Subwoofer und die Satelliten regelmäßig mit einem weichen, leicht angefeuchteten Microfasertuch. Beachten Sie dabei bitte die unbedingt die folgenden Hinweise:

Gefahr Stromschlag-Gefahr!



Wasser kann in Verbindung mit Spannung führenden Teilen zu elektrischem Stromschlag oder Kurzschluss führen.

- Sorgen Sie dafür, dass keine Flüssigkeit eindringt.
- Ziehen Sie vor dem Reinigen den Netzstecker.

Achtung Beschädigungsgefahr!



Falsches Reinigungsmittel kann die empfindliche Gehäuseoberfläche beschädigen.

- Verwenden Sie möglichst nur klares Wasser ohne Reinigungszusätze. Bei hartnäckigen Flecken können Sie mildes Seifenwasser verwenden.
- Auf keinen Fall dürfen scharfe Reiniger, Spiritus, Verdünner, Benzin oder Ähnliches für die Reinigung verwendet werden.

Hilfe bei Störungen

Die folgenden Hinweise sollen Ihnen helfen, Störungen zu beseitigen. Sollte dies nicht gelingen, nehmen Sie bitte Kontakt mit unserer Hotline auf (siehe Seite 3). Beachten Sie die Garantiemhinweise.

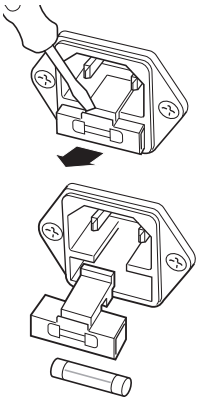
Störung	Mögliche Ursache	Abhilfe
Der Subwoofer arbeitet nicht.	Der Subwoofer ist ausgeschaltet oder hat keinen Strom.	Den Schalter (9) einschalten („I“). Netzkabel und Steckdose prüfen.
	Sicherung defekt.	<p>Sicherung tauschen:</p> <ol style="list-style-type: none"> 1. Netzkabel entfernen. 2. Sicherungshalter (11) an der Netzanschlussbuchse (10) vorsichtig herausziehen. 3. Alte Sicherung nach unten herausdrücken. Neue Sicherung (2 A träge) einsetzen. 4. Halter schließen. 
Der Subwoofer liefert keine Bässe.	Der Schalter Sub In (5) steht auf Off .	Schalter auf On stellen.
Der Subwoofer brummt.	Der Subwoofer ist an einem anderen Stromkreis als die restliche Anlage angeschlossen.	Subwoofer und angeschlossenes Gerät an denselben Stromkreis anschließen.
	Das Brummen wird durch Netzstörungen verursacht.	Netzfilter kaufen und beide Geräte daran anschließen.
	Das Brummen wird durch eine Mehrfachsteckdose verursacht.	Andere Mehrfachsteckdose verwenden oder Subwoofer direkt an die Wandsteckdose anschließen. Eventuell hilft es auch, wenn Sie den Netzstecker anders herum in die Steckdose stecken.
Die Wiedergabe ist verzerrt.	Grundsätzlich ist das System Concept G 850 THX sehr rauscharm. Meist „entlarvt“ das im Hochtonbereich sehr gut auflösende Boxensystem die mangelhafte Qualität einer Signalquelle (z.B. von MP3-Dateien).	Sorgen Sie dafür, dass von der Quelle ein einwandfreies Signal gesendet wird.
Der Klang wirkt flau.	Satelliten-Lautsprecher verpolt angeschlossen.	Prüfen Sie den korrekten Anschluss der Lautsprecherkabel aller Satelliten.

Umweltschutz

Entsorgung des Geräts



Altgeräte dürfen nicht in den Hausmüll!

Sollte das Gerät einmal nicht mehr benutzt werden können, so ist jeder Verbraucher gesetzlich verpflichtet, Altgeräte getrennt vom Hausmüll z. B. bei einer Sammelstelle seiner

Gemeinde/ seines Stadtteils abzugeben. Damit wird gewährleistet, dass die Altgeräte fachgerecht verwertet und negative Auswirkungen auf die Umwelt vermieden werden. Deshalb sind Elektrogeräte mit dem abgebildeten Symbol gekennzeichnet.

Technische Daten

Subwoofer

Leistungsaufnahme: max.: 500 W
Betriebsspannung: 220-230 V~, 50 Hz oder 110-115 V~, 60 Hz
Maße (BxHxT): 209 x 474 x 425 mm (mit Spikes)
Gewicht: 12,85 Kg

Satellit

Maße (BxHxT) 115 x 290 x 240 mm
Gewicht 1,9 kg



Dieses Produkt entspricht den Richtlinien des Rates der Europäischen Gemeinschaft 2004/108/EC und 2006/95/EC

Technische Änderungen vorbehalten!

Teufel

Bei Fragen, Anregungen oder Kritik wenden Sie sich bitte an unseren Service:

Lautsprecher Teufel GmbH
Gewerbehof Bülowbogen - Aufgang D1
10783 Berlin (Germany), Bülowstr. 66

Tel.: +49 (0)30 - 300 930 0
Fax: +49 (0)30 - 300 930 930
www.teufel.de

Alle Angaben ohne Gewähr.
Technische Änderungen, Tippfehler
und Irrtum vorbehalten.