

Technische Beschreibung und Bedienungsanleitung

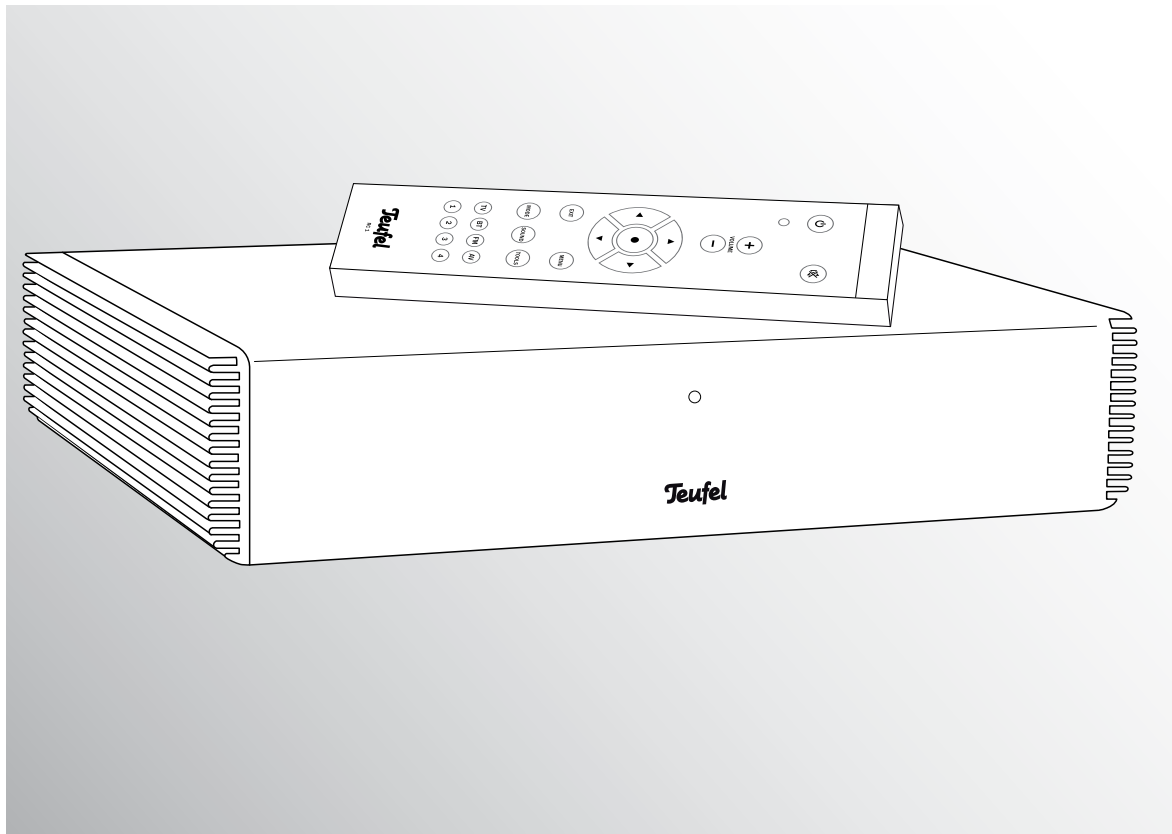

CoreStation

Ultra-kompakter 5.1-AV-Receiver mit Funktechnologie

Teufel

Inhalt

Allgemeine Hinweise und Informationen	3
Zu Ihrer Sicherheit	4
Signalbegriffe	4
Sicherheitshinweise	4
Symbolerklärungen	6
Übersicht	7
Auspacken	7
Lieferumfang	7
Lieferung prüfen.....	7
Optionales Zubehör	7
Bedienelemente und Anschlüsse	8
CoreStation Rückseite.....	8
CoreStation Vorderseite	9
Fernbedienung RC 1	9
Aufstellen / Montage	10
Aufstellungsort.....	10
Hinweise zum Aufstellungsort.....	10
Montage hinter einem TV-Gerät.....	10
Anschließen	12
FM (UKW) Antenne.....	12
Eingänge für Quellgeräte	12
HDMI 1, 2, 3 und 4	12
COAXIAL	13
AUX 1, 2 und 3.....	13
Ausgänge	13
Lautsprecher-Ausgänge.....	13
Subwoofer.....	14
Pre Out	14
TV-Gerät.....	15
Kopfhörer.....	15
Netzanschluss.....	15
Fernbedienung	16
Batterie einlegen/wechseln	16
Funktionsweise	16
Fernbedienung koppeln.....	16
Grundfunktionen	17
Ein- und Ausschalten	17
Quelle wählen.....	17
Lautstärke einstellen.....	18
Mute (Stumm schalten)	18
Klang einstellen.....	18
Surround-Modus wählen	18
Menüfunktionen	19
Menü „Tuner“	19
Stationsspeicher (Preset).....	19
Frequenz (Frequency)	19
Modus (Mode)	19
Stationsspeicher	19
Speicher löschen (Erase Memory).....	19
Menü „Surround“	20
Menü „Klangsteuerung“ (Tone Control)	20
Klang (Tone).....	20
Modus (Mode)	20
Equalizer	20
Menü „Pegeljustierung“ (Speaker Levels).....	20
Menü „Quellenpegel“ (Source Levels)	20
Menü „Audiozuordnung“ (Audio Mapping).....	20
Menü „LS-Konfiguration“ (Speaker Setup).....	20
LS-Größen (Speaker Size).....	20
Trennfrequenz (Crossover).....	21
Phase Sub.....	21
Lip Sync.....	21
Abstand (Distance).....	21
Menü „System-Konf.“ (System Setup)	21
Spezialtasten (Special Keys)	21
HDMI	21
Autom. Absch. (Auto-off)	22
Einschaltpegel (Power On Level).....	22
Funkstrecken (Wireless)	22
3.1/5.1.....	22
D/E	22
System Reset	22
Bluetooth-Wiedergabe	23
Koppeln (Pairing).....	23
Wiedergabe	23
Radio-Wiedergabe	24
Radiosender einstellen.....	24
Stereo/Mono	24
Stationsspeicher	24
Sender speichern	24
Gespeicherte Sender wählen.....	24
Stationsspeicher löschen.....	24
Software-Update	25
Neue Software installieren.....	25
Reinigung und Pflege	25
Hilfe bei Störungen	26
Technische Daten	27



Bevor Sie die CoreStation in Betrieb nehmen, lesen Sie bitte zuerst die Sicherheitshinweise und die Bedienungsanleitung aufmerksam durch. Nur so können Sie alle Funktionen sicher und zuverlässig nutzen. Heben Sie die Bedienungsanleitung gut auf und übergeben Sie sie auch an einen möglichen Nachbesitzer.

Allgemeine Hinweise und Informationen

Zur Kenntnisnahme

Die Informationen in diesem Dokument können sich ohne vorherige Ankündigung ändern und stellen keinerlei Verpflichtung seitens der Lautsprecher Teufel GmbH dar.

Ohne vorherige schriftliche Genehmigung der Lautsprecher Teufel GmbH darf kein Teil dieser Bedienungsanleitung vervielfältigt, in irgendeiner Form oder auf irgendeine Weise elektronisch, mechanisch, durch Fotokopien oder durch Aufzeichnungen übertragen werden.

© Lautsprecher Teufel GmbH

Version 2.0

Februar 2016

Warenzeichen

® Alle Warenzeichen sind Eigentum ihrer jeweiligen Eigner.



In Lizenz von Dolby Laboratories gefertigt. Dolby und das Doppel-D-Symbol sind Warenzeichen von Dolby Laboratories.



Digital Surround

Die DTS-Patente finden Sie unter <http://patents.dls.com>. Hergestellt unter Lizenz von DTS Licensing Limited. DTS, das Symbol sowie DTS und das Symbol zusammen sind eingetragene Warenzeichen und DTS Digital Surround sind ein Warenzeichen von DTS, Inc. © DTS, Inc. Alle Rechte vorbehalten.



Bluetooth SIG, Inc.

Bluetooth® und das Bluetooth Symbol sind Warenzeichen der



Länder geschützt sein.

aptX® und das aptX Symbol sind Warenzeichen der CSR plc oder verbundenen Unternehmen und können in mehreren



Die Zeichen HDMI und High-Definition Multimedia Interface, und das HDMI-Logo sind Warenzeichen oder registrierte Warenzeichen von HDMI Licensing LLC in den USA und anderen Ländern.

Die Zeichen HDMI und High-Definition Multimedia Interface, und das HDMI-Logo sind Warenzeichen oder registrierte Warenzeichen von HDMI Licensing LLC in den USA und anderen Ländern.

Originalverpackung

Falls Sie das achtwöchige Rückgaberecht in Anspruch nehmen wollen, müssen wir Sie bitten, die Verpackung unbedingt aufzubewahren. Wir können die CoreStation nur MIT ORIGINAL-VERPACKUNG zurücknehmen.

Leerkartons sind nicht erhältlich!

Reklamation

Im Falle einer Reklamation benötigen wir zur Bearbeitung unbedingt folgende Angaben:

1. Rechnungs-Nummer

Zu finden auf dem Kaufbeleg (der dem Produkt beiliegt) oder der Auftragsbestätigung, die Sie als PDF-Dokument erhalten haben, z. B. 4322543

2. Serien-Nummer bzw. Los-Nummer

Zu finden auf der Rückseite des Gerätes, z. B. Serien-Nr.: CS00302014027A-123.

Vielen Dank für Ihre Unterstützung!

Kontakt

Bei Fragen, Anregungen oder Kritik wenden Sie sich bitte an unseren Service:

Lautsprecher Teufel GmbH

Bikini Berlin

Budapester Str. 44

10787 Berlin

Telefon +49 (0)30 / 300 930 0

Telefax +49 (0)30 / 300 930 930

E-Mail: info@teufel.de

teufel.de oder teufelaudio.com

Bestimmungsgemäßer Gebrauch

Verwenden Sie die CoreStation ausschließlich wie in dieser Bedienungsanleitung beschrieben. Jede andere Verwendung gilt als nicht bestimmungsgemäß und kann zu Sach- oder sogar zu Personenschäden führen.

Der Hersteller übernimmt keine Haftung für Schäden, die durch nicht bestimmungsgemäßen Gebrauch entstanden sind.

Die CoreStation ist zum Einsatz im privaten Bereich bestimmt.

Zu Ihrer Sicherheit

Signalbegriffe

Folgende Signalbegriffe finden Sie in dieser Anleitung:

WARNUNG

Dieser Signalbegriff bezeichnet eine Gefährdung mit einem mittleren Risikograd, die, wenn sie nicht vermieden wird, den Tod oder eine schwere Verletzung zur Folge haben kann.

VORSICHT

Dieser Signalbegriff bezeichnet eine Gefährdung mit einem niedrigen Risikograd, die, wenn sie nicht vermieden wird, eine geringfügige oder mäßige Verletzung zur Folge haben kann.

HINWEIS

Dieser Signalbegriff warnt vor möglichen Schäden.

Sicherheitshinweise

WARNUNG

Fehlerhafte Elektroinstallation oder zu hohe Netzspannung kann zu elektrischem Stromschlag führen.

- Das Gerät ist für eine Netzspannung von 230V ~ / 50 Hz geeignet. Achten Sie beim Anschließen darauf, dass die richtige Spannung anliegt. Nähere Informationen hierzu finden Sie auf dem Typenschild.
- Prüfen Sie das Gerät regelmäßig auf Schäden. Ziehen Sie sofort den Netzstecker und betreiben Sie das Gerät nicht, wenn dessen Gehäuse oder Netzkabel defekt ist oder andere sichtbare Schäden aufweist.
- Die Trennung vom Netz erfolgt bei diesem Gerät durch Ziehen des Netzsteckers. Sorgen Sie deshalb dafür, dass der Netzstecker jederzeit gut zugänglich ist.
- Wenn das Gerät Rauch entwickelt, verbrannt riecht oder ungewohnte Geräusche von sich gibt, ziehen Sie sofort den Netzstecker, und nehmen Sie es nicht mehr in Betrieb.
- Öffnen Sie niemals das Gehäuse des Geräts. Die Instandsetzung des Geräts darf nur von einem autorisierten Fachbetrieb vorgenommen werden. Dabei dürfen ausschließlich Teile verwendet werden, die den ursprünglichen Gerätedaten entsprechen.

- Verwenden Sie ausschließlich die durch den Hersteller spezifizierten Zubehörprodukte.
- Verwenden Sie das Gerät nur in Innenräumen.
- Betreiben Sie das Gerät nicht in Feuchträumen, und schützen Sie es vor Tropf- und Spritzwasser. Achten Sie auch darauf, dass keine Vasen oder andere mit Flüssigkeit gefüllten Gefäße auf dem Gerät oder in dessen Nähe stehen, damit keine Flüssigkeit in das Gehäuse gelangt. Falls doch Wasser oder andere Fremdkörper eingedrungen sind, ziehen Sie sofort den Netzstecker und nehmen Sie ggf. vorhandene Batterien heraus. Schicken Sie das Gerät dann an unsere Serviceadresse ein.
- Fassen Sie den Netzstecker niemals mit feuchten Händen an.

Kinder können sich beim Spielen in der Verpackungsfolie verfangen und darin ersticken.

- Lassen Sie Kinder nicht mit dem Gerät und den Verpackungsfolien spielen. Es besteht Erstickungsgefahr.
- Achten Sie darauf, dass Kinder keine kleinen Teile aus dem Gerät entnehmen oder vom Gerät abziehen (z.B. Bedienknöpfe oder Steckeradapter). Sie könnten die Teile verschlucken und daran ersticken.
- Lassen Sie Kinder niemals unbeaufsichtigt elektrische Geräte benutzen.

Wenn die zur Fernbedienung gehörende Batterie verschluckt wird, kann dies zu schweren innerlichen Verletzungen und sogar zum Tode führen.

- Bewahren Sie sowohl neue als auch gebrauchte Batterien für Kinder unzugänglich auf.
- Wenn sich das Batteriefach nicht mehr sicher verschließen lässt, verwenden Sie den Artikel nicht mehr und bewahren Sie ihn für Kinder unzugänglich auf.
- Wenn Sie vermuten, dass eine Batterie verschluckt oder auf andere Weise inkorporiert wurde, suchen Sie umgehend einen Arzt auf.

Ausgelaufene Batteriesäure kann zu Verätzungen führen.

- Vermeiden Sie den Kontakt von Batteriesäure mit Haut, Augen und Schleimhäuten. Spülen Sie bei Kontakt mit der Säure die betroffenen Stellen sofort mit reichlich klarem Wasser und suchen Sie ggf. einen Arzt auf.

Batterien (insbesondere Lithiumbatterien) können bei unsachgemäßem Umgang explodieren.

- Versuchen Sie niemals, Batterien zu laden.
- Setzen Sie nur Batterien desselben oder gleichwertigen Typs ein.
- Batterien und Akkus dürfen Sie nicht erhitzen, kurzschließen oder durch Verbrennen beseitigen.
- Setzen Sie Batterien und Akkus nicht der direkten Sonne aus.



Dauerhaftes Hören mit hoher Lautstärke kann zu Gehörschäden führen.

- Beugen Sie Gesundheitsschäden vor und vermeiden Sie das Hören bei großem Lautstärkepegel über lange Zeiträume.
- Halten Sie bei hohen Lautstärken immer einen gewissen Abstand zum Gerät und nie Ihre Ohren direkt an den Lautsprecher.
- Wenn ein Lautsprecher auf volle Lautstärke eingestellt ist, kann ein sehr hoher Schalldruck entstehen. Neben organischen Schäden können dadurch auch psychologische Folgen auftreten. Besonders gefährdet sind Kinder und Haustiere. Stellen Sie den Lautstärkeregler Ihres Signalquellgeräts vor dem Einschalten auf einen niedrigen Pegel ein.

! VORSICHT

Ein mangelhafter Aufstellungsort kann Schäden verursachen.

- Verwenden Sie die CoreStation und die Lautsprecher nicht unbefestigt in Fahrzeugen, an labilen Standorten, auf wackeligen Stativen oder Möbeln, an unterdimensionierten Halterungen etc. Die CoreStation oder die Lautsprecher könnten um- oder herunterfallen und Personenschäden verursachen oder selbst beschädigt werden.
- Montieren Sie die CoreStation ausschließlich auf einem festen Untergrund mit ausreichender Tragfähigkeit.
- Stellen Sie die CoreStation so auf, dass sie nicht unbeabsichtigt umgestoßen werden können und die Kabel keine Stolperfallen bilden.
- Befolgen Sie sorgfältig die Bedienungsanleitung.
- Sorgen Sie auch bei Lagerung der CoreStation dafür, dass sie sicher steht und nicht herunter- oder umgerissen werden kann.

HINWEIS



Äußere Einflüsse können das Gerät beschädigen bzw. zerstören.

- Ist das Gerät längere Zeit unbeaufsichtigt (z.B. während des Urlaubs), oder droht ein Gewitter, ziehen Sie den Netzstecker aus der Steckdose heraus. Plötzlich auftretende Überspannungen können sonst zum Defekt führen.
- Nehmen Sie bei längerer Abwesenheit die Batterie(n) aus der Fernbedienung. Ausgelaufene Batterien können die Fernbedienung beschädigen.
- Wenn das Gerät vom Kalten ins Warme kommt – z.B. nach dem Transport – kann sich Kondenswasser im Inneren bilden. Lassen Sie das Gerät in einem solchen Fall mindestens 2 Stunden stehen, bevor Sie es anschließen und in Betrieb nehmen.

Unsachgemäßer Umgang mit dem Gerät kann zu Beschädigung oder zum Brand führen.

- Stellen Sie keine offenen Brandquellen wie brennende Kerzen oder Ähnliches auf das Gerät.
- Sorgen Sie für ausreichende Lüftung.
- Setzen Sie das Gerät nicht der direkten Sonne aus.

Symbolerklärungen

	Schutzklasse II Doppelte Isolierung
	Stromschlaggefahr – Gehäuse nicht öffnen. Vor dem Sicherungswechsel Netzkabel entfernen.
	<p>Altgeräte dürfen nicht in den Hausmüll!</p> Sollte das Gerät einmal nicht mehr benutzt werden können, so ist jeder Verbraucher gesetzlich verpflichtet, Altgeräte getrennt vom Hausmüll z.B. bei einer Sammelstelle seiner Gemeinde/ seines Stadtteils abzugeben. Damit wird gewährleistet, dass die Altgeräte fachgerecht verwertet und negative Auswirkungen auf die Umwelt vermieden werden. Deshalb sind Elektrogeräte mit dem hier abgebildeten Symbol gekennzeichnet.

	<p>Batterien und Akkus dürfen nicht in den Hausmüll!</p> Jeder Verbraucher ist gesetzlich verpflichtet, alle Batterien und Akkus, egal ob sie Schadstoffe*) enthalten oder nicht, bei einer Sammelstelle seiner Gemeinde/seines Stadtteils oder im Handel abzugeben, damit sie einer umweltschonenden Entsorgung zugeführt werden können. Batterien und Akkus bitte nur in entladetem Zustand abgeben! <p>*) gekennzeichnet mit: Cd = Cadmium, Hg = Quecksilber, Pb = Blei</p>
---	--

Auspacken

- Öffnen Sie vorsichtig den Karton, und heben Sie die CoreStation und das Zubehör behutsam aus dem Karton.

Lieferumfang

- ① 1x CoreStation
 - ② 1x Netzkabel für die CoreStation
 - ③ 1x Funkfernbedienung RC 1
 - ④ 1x Kopfzelle für ③
 - ⑤ 1x FM (UKW) Wurfantenne
 - ⑥ 1x Systemstecker für Lautsprecher-Anschluss
 - ⑦ 2x Montagebügel
 - ⑧ 8x Schraube für Montagebügel
 - ⑨ 4x Scheibe für Montagebügel
- Bedienungsanleitung

Lieferung prüfen

- Prüfen Sie, ob die Lieferung vollständig und unbeschädigt ist.
- Sollte die Lieferung unvollständig sein oder Transportschäden aufweisen, wenden Sie sich bitte an unseren Service (siehe Seite 3).
- Nehmen Sie ein beschädigtes Gerät keinesfalls in Betrieb.

Optionales Zubehör

- Optional erhalten Sie die Teufel Puck-Control ⑩, eine innovative Funkfernbedienung zur Steuerung von Lautstärke, Stummschaltung und Auswahl der Eingangsquellen unter www.teufel.de.
- Sie können die rückwärtigen Surround-Lautsprecher im 5.1 Betrieb durch den Einsatz der Teufel RearStation ⑪ auch drahtlos realisieren. Hierfür ist, ebenfalls optional, ein 3,5 mm Klinke auf Stereo Cinch-Adapter erhältlich. Beides erhalten Sie unter www.teufel.de.

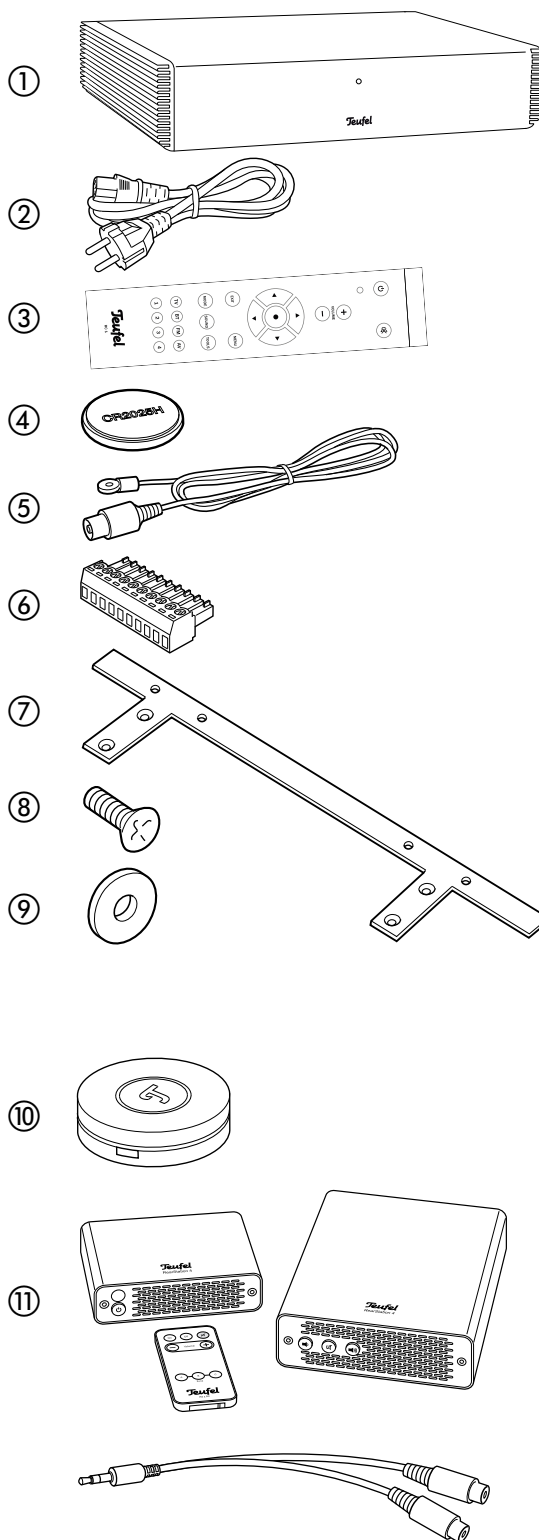

Bedienelemente und Anschlüsse

CoreStation Rückseite

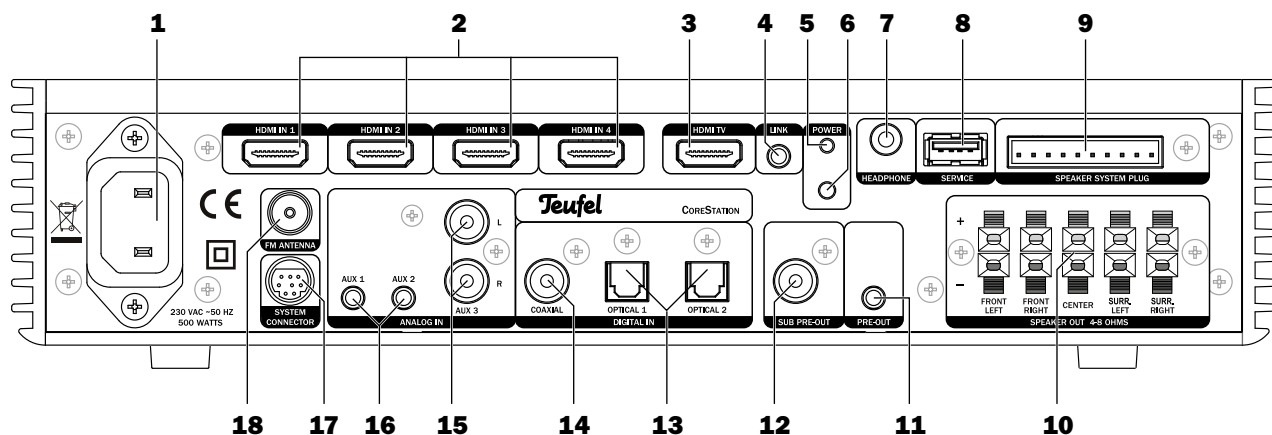

Pos	Bezeichnung	Erklärung
1	—	Anschlussbuchse für Netzkabel
2	HDMI IN 1-4	Eingänge für externe HDMI-Quellgeräte
3	HDMI TV	HDMI-Ausgang zum TV-Gerät
4	LINK	Anschlussbuchse für künftige Erweiterungen
5	POWER	Betriebs-LED
6	—	Taster, um Gerät ein- / in Standby zu schalten.
7	HEADPHONE	Anschlussbuchse für Kopfhörer
8	SERVICE	USB-Anschluss (nur für Service)
9	SPEAKER SYSTEM PLUG	Anschluss für Lautsprecher-Systemstecker ⑤
10	SPEAKER OUT 4-8 OHM	Anschlussklemmen für Lautsprecher
11	PRE OUT	Analoger Audio-Ausgang 3.1-Betrieb: Stereo Downmix 5.1-Betrieb: Surround-Kanäle
12	SUB PRE OUT	Line-Ausgang für Subwoofer
13	OPTICAL 1-2	Digitale Audio-Eingangsbuchsen für optische Kabel
14	COAXIAL	Digitale Audio-Eingangsbuchse für Koaxialkabel
15	AUX 3	Analoge Audio-Eingangsbuchsen (Cinch)
16	AUX 1-2	Analoge Audio-Eingangsbuchse (3,5 mm Klinke)
17	SYSTEM CONNECTOR	Anschlussbuchse für künftige Erweiterungen
18	FM ANTENNA	Anschluss für FM (UKW) Antenne

CoreStation Vorderseite

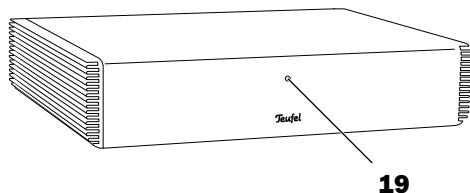

Pos	Bezeichnung	Erklärung
19	—	Funktions-LED

Fernbedienung RC 1

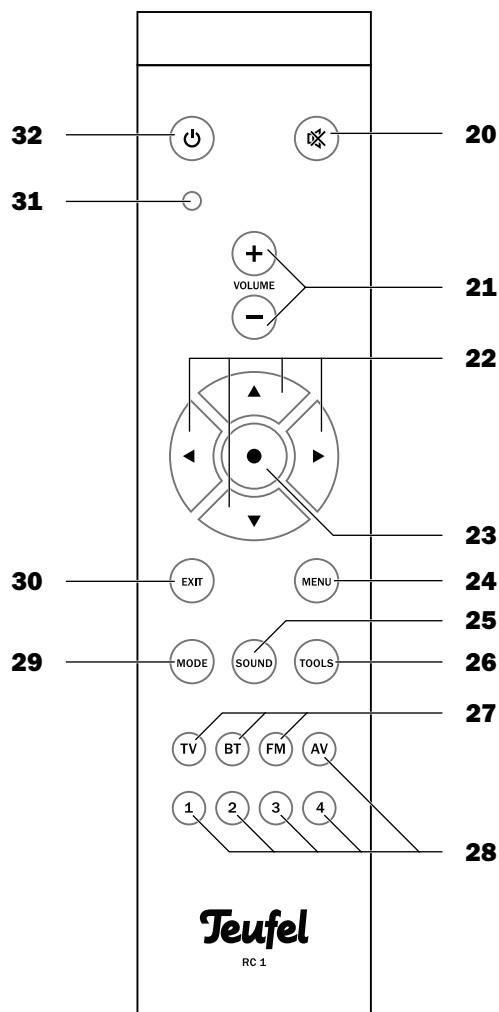

Pos	Bezeichnung	Erklärung
20	⊗	Mute (Ton ein- und ausschalten)
21	VOLUME +/-	Lautstärke reduzieren (-) / erhöhen (+)
22	◀▶▲▼	Einstell-Tasten
23	•	Eingabe-Taste (Enter)
24	MENU	Hauptmenü aufrufen
25	SOUND	Klangeinstellung aufrufen
26	TOOLS	Menü „System-Konfiguration“ aufrufen
27	TV, BT, FM	Quellgerät TV, Bluetooth oder Radio direkt wählen
28	AV, 1, 2, 3, 4	Programmierbare Quellgerät-Tasten
29	MODE	Umschalten des Surround-Modus
30	EXIT	Menü verlassen
31	—	Hinweis-LED (blinkt bei jedem von der Fernbedienung erfolgreich übertragenen Kommando)
32	⏻	Gerät ein- / in Standby schalten

Aufstellen / Montage

Aufstellungsort

Sie können die CoreStation versteckt aufstellen, da die Fernbedienung per Funk arbeitet. Beim Aufstellen in einem Schrank achten Sie bitte besonders auf gute Be- und Entlüftung, damit die CoreStation nicht überhitzt.

Hinweise zum Aufstellungsort

- Wählen Sie einen stabilen, ebenen Untergrund mit einer für die CoreStation und das TV-Gerät ausreichender Tragfähigkeit.
- Sorgen Sie für eine trockene, staubfreie Umgebung.
- Vermeiden Sie die Nähe von Wärmequellen und direkte Sonneneinstrahlung.
- Verlegen Sie die Anschlusskabel so, dass sie keine Stolperfallen bilden.
- Stellen Sie keine schweren Gegenstände auf die Kabel.

Montage hinter einem TV-Gerät

Durch die mitgelieferten Montagebügel ⑥ können Sie die CoreStation auch hinter einem geeigneten Flachbild-TV montieren:

- Das TV-Gerät muss stabil stehen und darf nicht mit einer Wandhalterung befestigt sein.
- Es muss für eine Wandhalterung nach VESA MIS-E oder MIS-F vorbereitet sein. Solche TV-Geräte haben hinter der Rückwand einen stabilen Trägerrahmen, von dem Sie außen nur die Schraublöcher mit einem Abstand von 200 mm (VESA MIS-E) oder 400 mm (MIS-F) sehen können. Bitte schlagen Sie dazu in der Bedienungsanleitung Ihres TV-Gerätes nach.

Sie benötigen noch zwei oder vier Schrauben, die für die VESA Halterung an Ihrem TV-Gerät passen. Beachten Sie dazu unbedingt die Hinweise in der Bedienungsanleitung Ihres TV-Gerätes. Diese Schrauben dürfen nicht zu lang sein und gehören nicht zum Lieferumfang der CoreStation.

1. Schrauben Sie die beiden Montagebügel ⑥ mit den mitgelieferten acht Schrauben ⑦ wie in der Abbildung zu sehen auf die Unterseite der CoreStation.

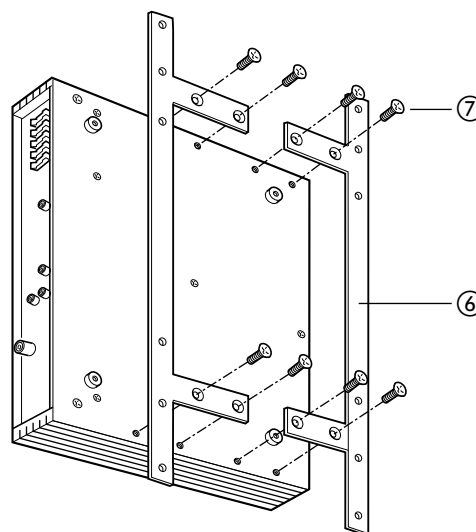
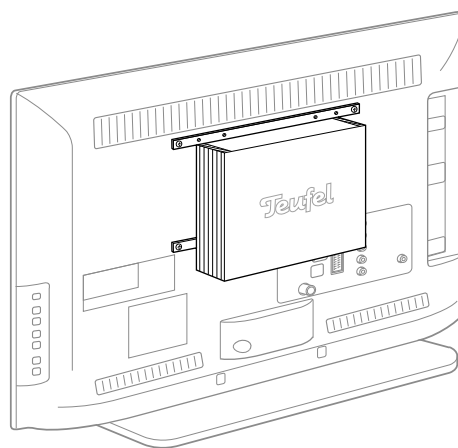

2. Je nach dem Abstand der **oberen beiden** VESA-Befestigungspunkten an Ihrem TV-Gerät montieren Sie die CoreStation:

Abstand 400 mm:

Befestigen Sie die CoreStation quer (mit den Anschlüssen nach unten – siehe Abb. A).

Abstand 200 mm:

Befestigen Sie die CoreStation hochkant (mit den Anschlüssen nach links oder rechts – siehe Abb. B)

3. Falls erforderlich, legen Sie die Unterlegscheiben ⑧ als Abstandshalter unter die Montagebügel.
4. Schrauben Sie die CoreStation zunächst nur oben fest.
5. Sofern nun die unteren Bohrungen der Montagebügel ⑥ mit den unteren VESA-Befestigungen übereinstimmen, schrauben Sie die CoreStation auch unten fest.
Ansonsten genügt es, wenn die CoreStation oben mit zwei Schrauben befestigt ist.

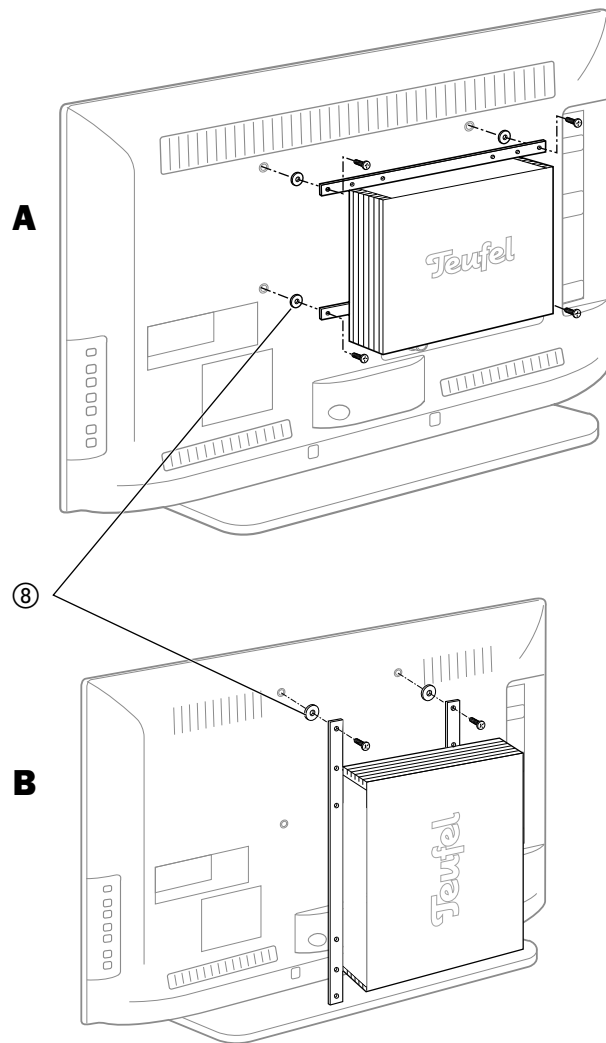

Anschließen

! WARNUNG

Verletzungs- / Beschädigungsgefahr!

Verlegen Sie die Kabel so, dass sie keine Stolperfallen bilden.

FM (UKW) Antenne

! WARNUNG

Blitzschlaggefahr!

Falls Sie Außen- oder Dachantennen verwenden, achten Sie unbedingt auf entsprechenden Blitzschutz der Antennenanlage.

An die Buchse FM ANTENNA **(18)** schließen Sie die Antenne zum Empfang von FM/UKW-Sendern an. Das kann eine Dach-/Außenantenne oder auch ein Kabelfernseh-Anschluss sein. Dazu benötigen Sie ein Koax-Anschlusskabel.

Falls am Aufstellort kein Antennenanschluss verfügbar ist, können Sie die mitgelieferte Wurfantenne **(4)** verwenden. Schieben Sie den Stecker der Antenne in die Buchse FM ANTENNA **(18)** und ändern Sie die Position der Wurfantenne so lange, bis der Empfang am besten ist. Fixieren Sie die Antenne anschließend.

Eingänge für Quellgeräte

Die CoreStation bietet Ihnen vier HDMI-Eingänge für digitale Audio/Video-Signale (HDMI 1, 2, 3 und 4), drei analoge Toneingänge (AUX 1, 2 und 3) sowie einen koaxialen und zwei optische Digital-Toneingänge.

HDMI 1, 2, 3 und 4

An die Buchsen **(2)** können Sie je ein HDMI-Quellgerät mit digitalem Bild- und Tonsignal anschließen (z.B. PC, Blu-ray-Player oder Spielkonsole). Dafür benötigen Sie je Gerät ein HDMI-Kabel.

Falls ein Gerät den Ton nicht über HDMI ausgibt, können Sie diesem Gerät im Menü „Audiozuordnung“ einen der Toneingänge der CoreStation zuordnen (siehe Seite 20).

HINWEIS

Die Funktionen CEC und ARC sind im Auslieferungszustand des Produkts aus Energiespargründen deaktiviert. Diese Funktionen aktivieren Sie bitte im Bedarfsfall über das Menü (siehe „HDMI“ auf Seite 21).

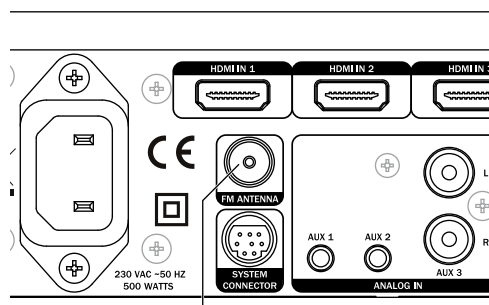

18

④

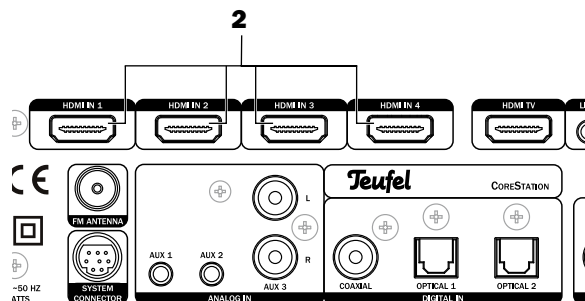
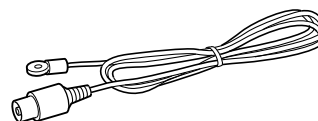

OPTICAL 1 und 2

An die Buchsen OPTICAL **(13)** können Sie die optischen Digital-Tonausgänge von zwei Quellgeräten anschließen. Dafür benötigen Sie je ein optisches Kabel mit TOSLINK-Stecker.

COAXIAL

An die Buchse COAXIAL **(14)** können Sie den koaxialen Digital-Tonausgang eines Quellgerätes anschließen. Dafür benötigen Sie ein Koaxialkabel mit Cinch-Steckern.

AUX 1, 2 und 3

An die Buchsen **(15)** und **(16)** können Sie Quellgeräte mit analogem Ton anschließen. Die Buchsen AUX 3 **(15)** sind Cinch-Buchsen zum Anschluss z.B. eines Cassetten- oder Tonbandgerätes. Die Buchsen AUX 1 und AUX 2 sind jeweils 3,5 mm Klinkenbuchsen zum Anschluss z. B. eines MP3-Spielers.

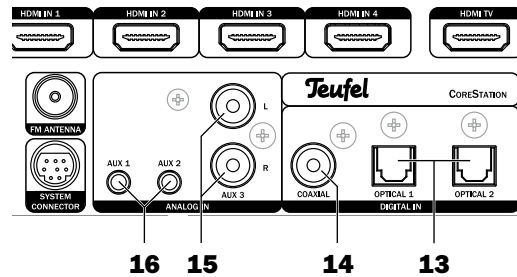

Ausgänge

Lautsprecher-Ausgänge

Die CoreStation verfügt über Endstufen für 5 Lautsprecher – nur der Aktiv-Subwoofer wird per Cinch-Kabel oder Funk angebunden.

Verwenden Sie zum Anschluss der Lautsprecher möglichst hochwertige, zweiadrige Lautsprecher-Litze mit mindestens 1 mm² Querschnitt. Entsprechende Kabel können Sie in unserem Webshop (www.teufel.de) im Bereich „Zubehör“ bestellen.

Schließen Sie die Lautsprecher an das Anschlussterminal SPEAKER OUT **(10)** an. Der Systemstecker **(5)** und der Anschluss SPEAKER SYSTEM PLUG **(9)** sind nur für Geschäftskundenanwendungen vorgesehen.

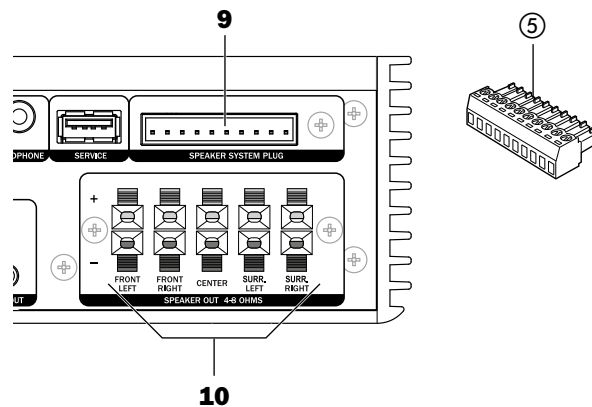

HINWEIS

Verwenden Sie niemals beide Anschlüsse **(9)** und **(10)** gleichzeitig, um Beschädigungen des Geräts zu vermeiden!

An das Anschlussterminal SPEAKER OUT **(10)** schließen Sie die Lautsprecher wie folgt an:

FRONT LEFT/RIGHT	Vordere Kanäle links/rechts
CENTER	Mitten-Kanal
SURR. LEFT/RIGHT	hintere Kanäle links/rechts

Die Klemmen sind jeweils rot (+) und schwarz (-) markiert.

HINWEIS

Achten Sie auf die korrekte Polung!

Verbinden Sie jeweils die Klemmen mit gleicher Farbe. Ansonsten leidet die Klangqualität. Die Adern der Lautsprecherkabel sind durch unterschiedliche Farben oder Formen markiert.



- Teilen Sie die Litze auf etwa 30 mm und entfernen Sie jeweils ca. 10 mm der Isolierung. Verdrehen Sie die Litze, damit keine Adern herausstehen. Ein Verzinnen ist nicht notwendig.
- Drücken Sie jeweils den Hebel der Anschlussklemme, und führen Sie das Kabelende in die entsprechende Öffnung ein. Beim Loslassen des Hebels ist das Kabel festgeklemmt.

Mit dem Systemstecker ⑤ schließen Sie die Lautsprecher gemäß nebenstehender Tabelle an:

- Teilen Sie die Litze auf etwa 20 mm und entfernen Sie jeweils ca. 6 – 7 mm der Isolierung. Verdrehen Sie die Litze, damit keine Adern herausstehen. Ein Verzinnen ist nicht notwendig.
- Führen Sie das Kabelende in die entsprechende Öffnung ein, und schrauben Sie es fest.
- Nach dem Anschluss aller Kabel schieben Sie den Systemstecker ⑤ bis zum Anschlag in die Buchse SPEAKER SYSTEM PLUG (9).

1	+	Vorderer Kanal links
2	-	
3	+	Vorderer Kanal rechts
4	-	
5	+	Mitten-Kanal
6	-	
7	+	Hinterer Kanal links
8	-	
9	+	Hinterer Kanal rechts
10	-	

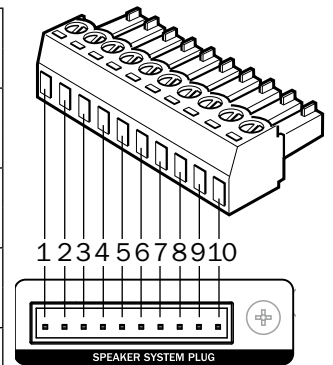

Subwoofer

Einen Aktiv-Subwoofer können Sie an die Buchse SUB PRE OUT (12) mit einem Cinch-Kabel anschließen.

Falls Sie einen Aktiv-Subwoofer mit Funkeinbindung verwenden, aktivieren Sie die Verbindung im Menü „System-Konf.“ (siehe „Funkstrecken“ auf Seite 22).

Pre Out

Die Funktion des analogen Ausgangs PRE OUT (11) bestimmen Sie im Menü „System-Konf.“ (siehe „3.1/5.1“ auf Seite 22):

- 3.1-Betrieb das 5.1 Tonsignal auf die zwei Stereokanäle (2.0) umwandeln (Downmix), beispielsweise zur Beschallung eines zweiten Raumes.
- 5.1-Betrieb Ausgabe der hinteren Kanäle (Surround).

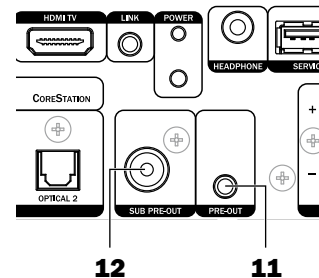

HINWEIS

An diese Buchsen können Sie Ihren Endverstärker bzw. Aktivlautsprecher oder auch ein Funk-Übertragungssystem (wie z. B. die Teufel RearStation 4) anschließen. Dafür benötigen Sie ein Stereokabel mit 3,5 mm Klinkenstecker. Ein entsprechendes Zubehörkabel können Sie direkt über www.teufel.de beziehen.

TV-Gerät

An die Buchse HDMI TV **(3)** schließen Sie Ihr TV-Gerät oder Ihren Projektor an. Dazu benötigen Sie ein HDMI-Kabel.

Falls Ihr TV-Gerät den Ton nicht über HDMI ARC ausgibt, können Sie dem TV-Gerät im Menü „Audio-zuordnung“ einen der Toneingänge der CoreStation zuordnen (siehe Seite 20).

Die Funktionen CEC und ARC sind im Auslieferungszustand des Produkts aus Energiespargründen deaktiviert. Diese Funktionen aktivieren Sie bitte im Bedarfsfall über das Menü (siehe „HDMI“ auf Seite 21).

Kopfhörer

An die Buchse HEADPHONE **(7)** können Sie Stereo-Kopfhörer mit einem 3,5 mm Klinkenstecker anschließen.

Beim Anschließen des Kopfhörers werden die Lautsprecher und die Ausgänge zu den Endstufen **(11)** und **(12)** automatisch ausgeschaltet.

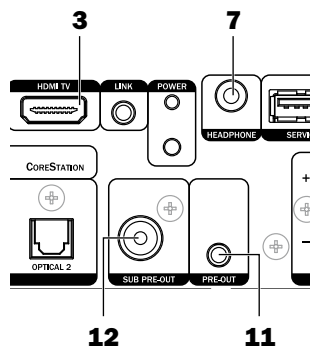

⚠️ WARNUNG

Verletzungs-/Beschädigungsgefahr!

Verringern Sie die Lautstärke, bevor Sie den Stecker des Kopfhörers wieder abziehen, da sonst die Lautsprecher eventuell unerwartet „losbrüllen“. Das könnte zu Schäden an Ihren Ohren und am Gerät führen.

Netzanschluss

1. Stellen Sie sicher, dass Ihr Aktiv-Subwoofer und/oder die Aktiv-Lautsprecher ausgeschaltet sind.
2. Stecken Sie den Kaltgerätestecker des Netzkabels in die Buchse **(1)**.
3. Stecken Sie den Netzstecker in eine Netzsteckdose (230V~ / 50Hz).

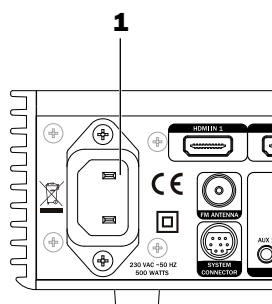

Fernbedienung

Batterie einlegen/wechseln

Wenn die Fernbedienung nicht mehr richtig funktioniert, oder nach spätestens 2 Jahren, sollte die Batterie ersetzt werden. Batterietyp: Knopfzelle CR2025H.

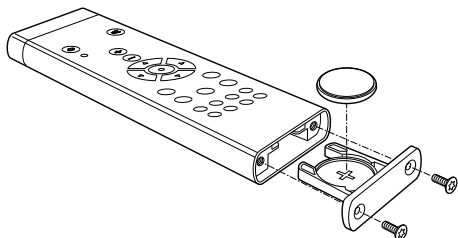

1. Drehen Sie die beiden Schrauben am Batteriefach heraus.
2. Ziehen Sie das Batteriefach aus der Fernbedienung heraus.
3. Entfernen Sie die alte Batterie, und legen Sie die neue mit dem Pluspol + nach unten in das Batteriefach. Beachten Sie die Hinweise zur Entsorgung der Alt-Batterie auf Seite 6.
4. Schieben Sie das Batteriefach wieder in die Fernbedienung und drehen Sie die beiden Schrauben wieder fest.

Funktionsweise

Die Fernbedienung überträgt die Steuersignale per Funk und hat eine Reichweite von ca. 10 Metern. Gegenstände, Wände und andere Funkquellen (z. B. Telefone, WLAN) können die Reichweite beschränken. Durch die Funkübertragung müssen die Fernbedienung nicht in Richtung der CoreStation halten und die CoreStation kann auch verdeckt hinter dem TV-Gerät oder in einem Schrank montiert sein.

Wenn die CoreStation Befehle der Fernbedienung empfängt, blinkt die Funktions-LED **(19)** am Gerät schnell in weiß.

Fernbedienung koppeln

Um die Fernbedienung zu benutzen, muss diese an der CoreStation angemeldet werden.

Halten Sie dazu die Fernbedienung in die Nähe der CoreStation und drücken Sie gleichzeitig die Sondertasten „1“ und „4“ **(28)**, bis die Hinweis-LED **(31)** drei Mal blinkt.

Falls die Hinweis-LED **(31)** zehn Mal blinkt, ist ein Fehler aufgetreten. Wiederholen Sie den Vorgang.

Hinweis: Die LED **(31)** der Fernbedienung leuchtet erst auf, nachdem sie mit der CoreStation gekoppelt wurde.

! WARNUNG

Wenn die zum Artikel gehörende Batterie verschluckt wird, kann dies zu schweren innerlichen Verletzungen und sogar zum Tode führen.

- Bewahren Sie sowohl neue als auch gebrauchte Batterien für Kinder unzugänglich auf.
- Wenn sich das Batteriefach nicht mehr sicher verschließen lässt, verwenden Sie den Artikel nicht mehr und bewahren Sie ihn für Kinder unzugänglich auf.
- Wenn Sie vermuten, dass eine Batterie verschluckt oder auf andere Weise inkorporiert wurde, suchen Sie umgehend einen Arzt auf.

Ausgelaufene Batteriesäure kann zu Verätzungen führen.

- Vermeiden Sie den Kontakt von Batteriesäure mit Haut, Augen und Schleimhäuten. Spülen Sie bei Kontakt mit der Säure die betroffenen Stellen sofort mit reichlich klarem Wasser und suchen Sie ggf. einen Arzt auf.

! WARNUNG

Batterien (insbesondere Lithiumbatterien) können bei unsachgemäßem Umgang explodieren.

- Versuchen Sie niemals, die Batterie zu laden.
- Setzen Sie nur eine Batterie desselben oder gleichwertigen Typs ein (Knopfzelle CR2025H oder CR2032H).
- Batterien und Akkus dürfen Sie nicht erhitzen, kurzschließen oder durch Verbrennen beseitigen.
- Setzen Sie Batterien und Akkus nicht der direkten Sonne aus.

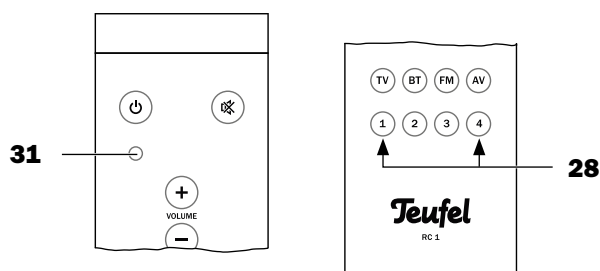

Ein- und Ausschalten

- Durch kurzes Drücken der Taste **(6)** an der Geräte-
rückseite oder **⏻ (32)** schalten Sie die CoreStation
ein.
Beim Einschalten leuchtet die Funktions-LED **(19)**
kurz weiß auf.
- Durch langes Drücken (ca. eine Sekunde) der Taste
(6) oder **⏻ (32)** schalten Sie die CoreStation in
Standby (Ruhezustand). Die Betriebs-LED POWER
(5) leuchtet in Standby dauerhaft rot.
- Ist das per HDMI angeschlossene TV-Gerät CEC-
fähig, wird die CoreStation mit dem TV-Gerät ein-
und in Standby geschaltet (siehe „CEC“ auf Seite
21).
- Ist ein CEC-fähiges HDMI-Gerät an einem der
Anschlüsse HDMI IN **(2)** angeschlossen, werden
beim Einschalten des HDMI-Gerätes auch die
CoreStation und das TV-Gerät eingeschaltet.
- Empfängt die CoreStation länger als 30 oder 60
Minuten lang kein Signal, schaltet sie automatisch in
Standby (siehe „Autom. Absch. (Auto-off)“ auf Seite
22).

In Standby leuchtet die Funktions-LED **(19)** rot.

Der Ruhezustand trennt die CoreStation nicht vom
Netz. Um sie ganz auszuschalten, ziehen Sie den
Netzstecker aus der Netzsteckdose.

Quelle wählen

Auf der Fernbedienung wählen Sie die wichtigsten
Quell-Geräte mit den Tasten **(27)**:

- TV TV-Gerät
- BT Bluetooth-Gerät (siehe Seite 23)
- FM Radiobetrieb

Die übrigen Quellen wählen Sie mit den Spezialtasten
(28), die in der Standard-Einstellung wie folgt belegt
sind:

Taste	1 x drücken	2 x drücken
AV	HDMI 1	HDMI 2
1	AUX 1	AUX 2
2	OPTICAL 1	OPTICAL 2
3	COAX	AUX 3
4	HDMI 3	HDMI 4

Die Belegung der Tasten **(28)** können Sie im Menü
„Spezialtasten“ beliebig verändern (siehe Seite 21).

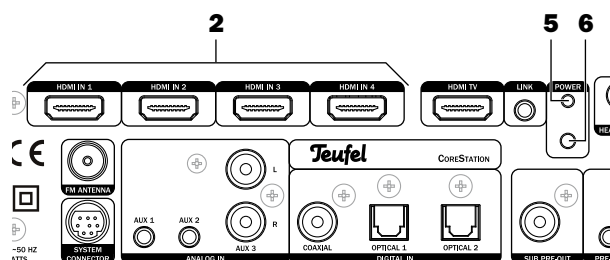
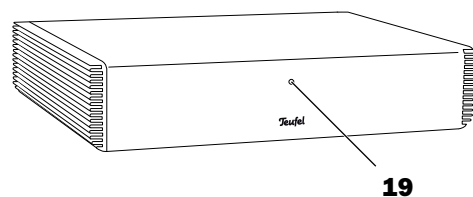
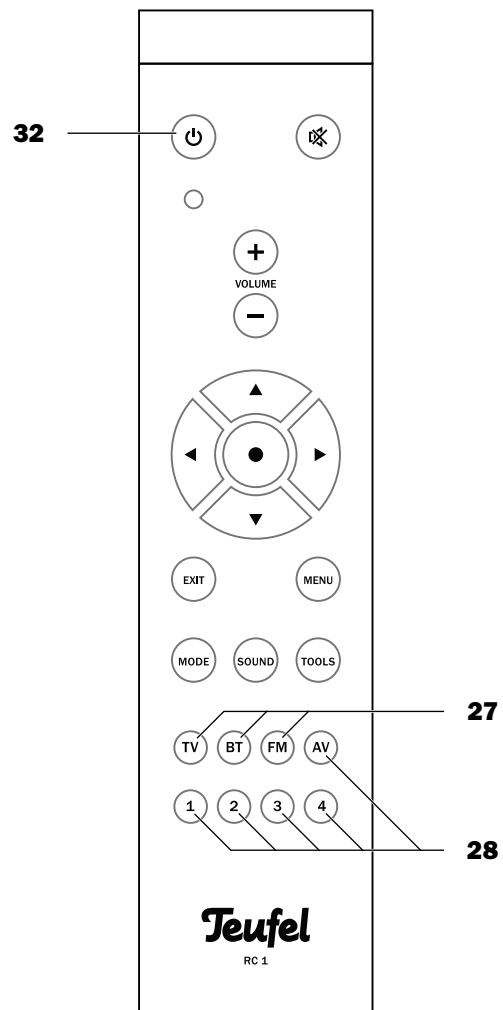

Lautstärke einstellen

Mit den Tasten VOLUME +/- (21) stellen Sie den gewünschten Wert ein.



Mute (Stumm schalten)

Durch Drücken der Taste  (20) können Sie den Ton aus- und wieder anschalten.

Während der Stummschaltung pulst die Betriebs-LED (19) langsam weiß und auf dem angeschlossenen TV-Gerät erscheint der Hinweis „Mute: On“.

Klang einstellen

Mit der Taste SOUND (25) stellen Sie den Klang ein.

- Durch mehrfaches Drücken der SOUND (25) den gewünschten Bereich wählen:
 - Bass – tiefe Töne (Bässe)
 - Treble – hohe Töne
- Mit den Einstell-Tasten / (22) den gewählten Bereich von „-10“ (absenken) bis „+10“ (anheben) einstellen.
- Mit der Taste EXIT (30) beenden Sie die Einstellung.

Surround-Modus wählen

Mit der Taste MODE (29) schalten Sie den Surround-Modus für Stereo-Quellen in dieser Reihenfolge um:

2.1 Stereo	Stereo nur über Front links/rechts und Subwoofer
5.1 Stereo	Stereo über alle Kanäle (Upmix)
Dolby PLII Movie	Dolby ProLogic II für Film
Dolby PLII Music	Dolby ProLogic II für Musik

Dolby Digital und DTS

Bei Wiedergabe von Dolby Digital oder DTS codierten Mehrkanaltonspuren ist der Surround-Modus fest vorgegeben und somit die Taste MODE (29) außer Funktion.

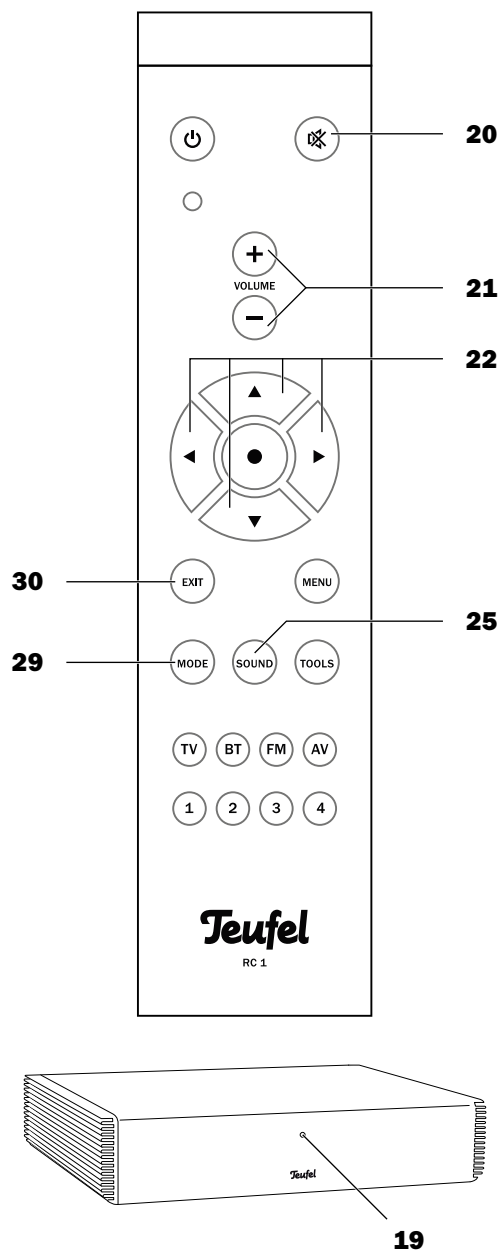

Über das Menü stellen Sie die Funktionen der CoreStation ein. So steuern Sie das Menü:

1. Schalten Sie die CoreStation und Ihr TV-Gerät ein.
2. Wählen Sie am TV-Gerät die CoreStation als Quelle.
3. Drücken Sie die Taste MENU **(24)**.
Auf dem angeschlossenen TV-Gerät erscheint das Hauptmenü.
4. Wählen Sie das gewünschte Untermenü mit den Einstelltasten ▲/▼ **(22)**.
5. Drücken Sie die Taste • **(23)**.
Das Untermenü öffnet sich und Sie können mit den Einstelltasten ▲/▼ **(22)** das nächste Untermenü wählen oder die Werte verändern.
6. Durch kurzes Drücken der Taste • **(23)** übernehmen Sie die Einstellung.
 - Mit der Taste EXIT **(30)** beenden Sie die jeweilige Funktion bzw. brechen diese ab.
 - Drücken Sie die Taste MENU **(24)**, um das Menü jederzeit zu verlassen.
 - Mit der Taste TOOLS **(26)** gelangen Sie direkt in das Menü der System-Konfiguration.

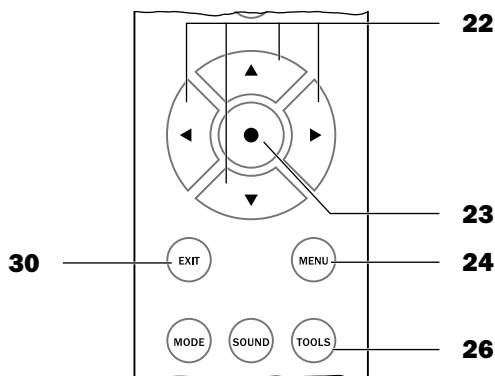

Falls das Menü auf Englisch erscheint, schalten Sie so die Sprache für das Bildschirm-Menü auf Deutsch um:

1. Drücken Sie die Taste TOOLS **(26)**.
2. Wählen Sie den Punkt „D/E“.
3. Wählen Sie den Punkt „Deutsch“.
Das Menü auf dem Bildschirm schaltet auf Deutsch um.
4. Drücken Sie die Taste MENU **(24)**.
Das Menü verschwindet.

In den folgenden Abschnitten ist jeweils der deutsche Menütitel angegeben und dahinter in Klammern der englische.

Menü „Tuner“

Dieses Menü ist nur im Radio-Betrieb (FM) verfügbar.

Stationsspeicher (Preset)

Hier können Sie mit den Einstelltasten ▲/▼ **(22)** die Stationsspeicher umschalten.

Frequenz (Frequency)

Zum Einstellen der Empfangsfrequenz starten Sie durch Drücken der Einstelltasten ▲/▼ **(22)** den Sendersuchlauf in die gewünschte Richtung, der automatisch stoppt, sobald ein Sender mit ausreichend hoher Sendeleistung gefunden wird.

Modus (Mode)

Bei schwachen Stereo-Sendern kann es zu störendem Rauschen kommen, das Sie durch Umschalten auf Mono verhindern können.

Auto Stereo	Bei ausreichendem Empfang wird automatisch auf Stereo umgeschaltet.
Mono	Empfang dauerhaft auf Mono.

Stationsspeicher

Aktuelle Frequenz

Hiermit speichern Sie den aktuell eingestellten Sender auf den nächsten freien Speicherplatz.

Programmsuche (APS)

Hiermit können Sie die Stationsspeicher automatisch belegen lassen. Auf die Anzeige „OK?“ drücken Sie kurz die Taste • **(23)**. Das Gerät speichert automatisch die ersten 30 Sender. Bereits belegte Speicherplätze werden dabei gelöscht.

Speicher löschen (Erase Memory)

- Wählen Sie „Aktueller Platz?“, um nur den gerade eingestellten Stationsspeicher zu löschen
- Wählen Sie „Alle Plätze“, um alle Stationsspeicher zu löschen.

Drücken Sie die Taste • **(23)** zum Löschen, oder die Taste EXIT **(30)** zum Abbrechen.

Menü „Surround“

Mit den Einstelltasten ▲/▼ (22) schalten Sie den Surround-Modus für Stereo-Quellen in dieser Reihenfolge um:

2.1 Stereo	Stereo nur über Front links/rechts und Subwoofer
5.1 Stereo	Stereo über alle Kanäle (Upmix)
Dolby PLII Movie	Dolby ProLogic II für Film
Dolby PLII Music	Dolby ProLogic II für Musik

Dolby Digital und DTS

Bei Wiedergabe von Dolby Digital oder DTS codierten Mehrkanaltonspuren ist der Surround-Modus fest vorgegeben und somit dieses Menü außer Funktion.

Menü „Klangsteuerung“ (Tone Control)

Klang (Tone)

Hiermit stellen Sie den Klang (Höhen und Bässe) ein. Mögliche Werte: von -10 dB (absenken) bis +10 dB (anheben).

Modus (Mode)

Dynamik-Komp. (Dynamic Compr.)

Die Dynamik-Kompensation regelt Lautstärkeschwankungen zwischen einzelnen Titeln auf CDs oder anderen digitalen Tonquellen, so dass die Wiedergabe weder zu laut noch zu leise ist. Mögliche Einstellungen: Ein, Aus, Auto.

Kino EQ. (Cinema EQ)

Diese Funktion reduziert den Höhenanteil von original abgemischtem Filmtone zur optimalen Anpassung des Klangs an die typische Akustik in einem Wohnzimmer. Mögliche Einstellung: Ein oder Aus.

Equalizer

Hiermit steht Ihnen eine sehr feine Klangregelung in neun Frequenzbereichen zur Verfügung. Mögliche Werte: jeweils von -20 dB (absenken) bis +6 dB (anheben).

Der Menüpunkt „Reset“ stellt alle Frequenzbereiche des gewählten Kanals auf Null (neutral).

Hinweis: Bei einigen High-Definition-Formaten ist der Equalizer inaktiv.

Menü „Pegeljustierung“ (Speaker Levels)

Für jeden Lautsprecher können Sie hier die relative Lautstärke im Bereich von „-10“ (absenken) bis „+10“ (anheben) einstellen.

Bei 3.1-Betrieb stehen die hinteren Lautsprecher („Surr.“) nicht zur Verfügung.

Mit „Testton“ können Sie ein rosa Rauschen als neutralen Testton ein- und ausschalten.

Menü „Quellenpegel“ (Source Levels)

Für jede Tonquelle können Sie hier die relative Lautstärke im Bereich von „-10“ (absenken) bis „+10“ (anheben) einstellen.

Menü „Audiozuordnung“ (Audio Mapping)

Für jeden der vier HDMI-Eingänge und das TV-Gerät können Sie hier einen Audio-Eingang festlegen.

Beispiel: Sie möchten einen PC ohne HDMI-Ausgang anschließen. Mit einem DVI-auf-HDMI-Adapter übertragen Sie das Bildsignal, während der Ton per Cinchkabel an einem der analogen Eingänge (AUX) anliegt.

Wurde für das TV-Gerät („TV“) die HDMI-ARC-Funktion aktiviert, ist der Menüpunkt „TV“ nicht verfügbar.

Menü „LS-Konfiguration“ (Speaker Setup)

LS-Größen (Speaker Size)

Hier stellen Sie die Größe der verwendeten Lautsprecher ein, damit diese optimal angesteuert werden. Es stehen fünf Konfigurationen zur Auswahl:

SSS1	Alle Lautsprecher klein, Subwoofer vorhanden.
LSS1	Große Front-Boxen, Center- und Surround-Boxen klein, Subwoofer vorhanden.
LSS0	Große Front-Boxen, Center- und Surround-Boxen klein, ohne Subwoofer.
LLL1	Alle Lautsprecher groß, Subwoofer vorhanden.

Die Buchstaben repräsentieren die Lautsprecher: Front links/rechts, Center, Surround links/rechts. Dabei steht S (small) für kleine und L (large) für große

Lautsprecher. Die letzte Ziffer steht für den Subwoofer (1 = vorhanden, 0 = nicht vorhanden).

Bei 3.1-Betrieb steht bei Surround (3. Stelle) eine 0 für „nicht vorhanden“.

Trennfrequenz (Crossover)

Mit der Trennfrequenz bestimmen Sie, bis zu welcher Frequenz der Subwoofer arbeiten soll. Mögliche Werte: 80 bis 250 Hz in acht Schritten.

Angaben zur empfohlenen Trennfrequenz finden Sie in den technischen Daten der jeweiligen Satelliten auf www.teufel.de.

Phase Sub

Hiermit schalten Sie die Phasenverschiebung (180°) für den Subwoofer ein und aus. Wählen Sie die Stellung, bei der der Subwoofer am lautesten und präzisesten klingt.

Lip Sync

Die digitale Bildverarbeitung im TV-Gerät braucht etwas Zeit. Damit Bild und Ton synchron bleiben, verzögern TV-Geräte den Ton um einige Millisekunden. Hier können Sie für jeden der HDMI- sowie für die übrigen Eingänge die Audio-Verzögerung im Bereich von 0 bis 200 ms einstellen, um den Ton synchron zu halten.

Abstand (Distance)

Durch unterschiedliche Entfernungen der Lautsprecher zum Hörplatz kann der Raumklang-Eindruck gestört sein. Zum Ausgleich dieser Laufzeit-Unterschiede können Sie hier für alle Kanäle eine leichte Verzögerung des Signals einstellen. Messen Sie den Abstand vom Hörplatz zu den Lautsprechern und übertragen Sie die Werte in dieses Menü. Das System errechnet daraus die nötigen Verzögerungen.

Menü „System-Konf.“ (System Setup)

Spezialtasten (Special Keys)

Die Tasten AV, 1, 2, 3, 4 (**28**) dienen zur Auswahl der Quellgeräte und Sie können die Tasten nach Ihren Wünschen frei belegen. Jede Taste kann zwei Quellgeräte aktivieren:

- „Primär“ – Taste ein Mal drücken.
- „Sekundär“ – Taste zwei Mal kurz nacheinander drücken („Doppelklick“).

HDMI

Nicht alle Fernseher unterstützen die Weiterleitung von Mehrkanal-Tonformaten (Dolby, DTS) zuverlässig. Daher empfehlen wir, für ein stets bestmögliches Klangerlebnis den Blu-ray-Player direkt mit einem HDMI-Kabel an die CoreStation anzuschließen.

CEC (Consumer Electronics Control)

Diese Funktion ermöglicht die Steuerung von Geräten über die HDMI-Verbindung. Damit wird die CoreStation mit dem TV-Gerät ein- und in Standby geschaltet. Bei vielen TV-Geräten können Sie so auch die Lautstärke der CoreStation mit der Fernbedienung des TV-Gerätes einstellen.

Mögliche Einstellungen: Ein oder Aus.

ARC (Audio Return Channel)

Dieser Kanal bietet bei einer HDMI-Verbindung einen Rückkanal für Audiodaten von Fernsehgeräten, die diese Funktion unterstützen. So kann bei Fernsehempfang der Ton vom Fernseher zur CoreStation fließen, ohne dafür ein weiteres Kabel anzuschließen.

Mögliche Einstellungen: Ein oder Aus.

- Bei einigen TV-Geräten müssen diese Funktionen im Menü aktiviert werden – schlagen Sie dazu bitte in der Bedienungsanleitung des TV-Gerätes nach.
- Die ARC-Funktion wird bei vielen TV-Geräten nur von einem HDMI-Eingang unterstützt. Dieser ist meist mit „ARC“ beschriftet.
- Voraussetzung für die ARC-Funktion ist eine aktivierte CEC-Funktion.
- Bei aktivierter CEC-Funktion erhöht sich der Standby-Stromverbrauch.

Passthrough

Hiermit bestimmen Sie, ob der Ton von den Anschlüssen HDMI 1 bis 4 auch zum TV-Gerät durchgeschleift wird. Mögliche Einstellungen: Ein oder Aus.

Autom. Absch. (Auto-off)

Bei Inaktivität schaltet das Gerät nach der festgelegten Zeit in den Ruhezustand. Mögliche Werte: 60 Min., 30 Min. (Voreinstellung), Nie.

Einschaltpegel (Power On Level)

Hiermit bestimmen Sie die Lautstärke beim Einschalten des Gerätes:

- Letzter: Die beim Ausschalten eingestellte Lautstärke.
- Fest: Sie stellen die Lautstärke im Bereich von -50 dB (leise) bis 0 dB (laut) ein.

Funkstrecken (Wireless)

In diesem Menü stellen Sie die Funkverbindung zu Ihrem Bluetooth-Quellgerät und/oder Ihrem Funk-Subwoofer her. Dieser Vorgang wird „Koppeln“ oder englisch „Pairing“ genannt.

Bei der Auswahl des Gerätes („Bluetooth“ oder „Wireless Sub“) sehen Sie den aktuellen Status: „Nicht verbunden“ oder „Verbunden“.

Das Koppeln von Bluetooth-Geräten ist im folgenden Kapitel „Bluetooth-Wiedergabe“ beschrieben.

Wireless Sub

So verbinden Sie einen Funk-Subwoofer mit der CoreStation:

Wählen Sie im Menü „System-Konf.“ das Untermenü „Funkstrecken“ und dort den Punkt „Wireless Sub“.

Starten Sie auch an dem Funk-Subwoofer den Verbindungsaufbau (siehe entsprechende Gebrauchsanleitung).

Drücken Sie zwei Mal die Taste • **(23)**, womit Sie das Koppeln („Pairing“) starten. Die Funktions-LED **(19)** blinkt nun schnell in der Farbe Blau.

Nach kurzer Zeit ist die Verbindung hergestellt, als Status wird „Verbunden“ angezeigt und Sie können den Funk-Subwoofer mit der CoreStation benutzen.

3.1/5.1

Hiermit schalten Sie zwischen 3.1- und 5.1-Betrieb um und bestimmen die Funktion des analogen Ausgangs PRE OUT **(11)** (siehe Seite 14), an den Sie einen Stereo-Verstärker, Aktivlautsprecher oder ein Funk-Übertragungssystem anschließen können. Damit ist die Beschallung eines anderen Raums möglich, oder die Verbindung zu den Surround-Lautsprechern im 5.1-Betrieb mittels eines Funkübertragungssystems (wie z. B. der Teufel RearStation 4).

3.1	Das 5.1 Tonsignal auf die zwei Stereokanäle (2.0) umwandeln (Downmix), zur Beschallung eines zweiten Raumes.
5.1	Ausgabe der Surround-Kanäle.

D/E

Hiermit bestimmen Sie die Sprache des Bildschirm-Menüs. Mögliche Werte: Deutsch, English

System Reset

Hiermit wird das Gerät auf die Werkseinstellungen zurückgesetzt.

Bluetooth-Wiedergabe

Kompatible Bluetooth-Geräte wie z. B. die meisten Smartphones können Sie über Bluetooth mit Ihrer CoreStation verbinden. Die Tonausgabe des Smartphones erfolgt dann über die CoreStation.

Das Bluetooth-Funksystem hat eine Reichweite von ca. 10 Metern, die durch Wände und Einrichtungsgegenstände beeinträchtigt wird. Falls die Verbindung abbricht, versucht die CoreStation einen neuen Verbindungsaufbau, bis Sie eine andere Quelle wählen.

Koppeln (Pairing)

1. Wählen Sie im Menü „System-Konf.“ das Untermenü „Funkstrecken“ und dort den Punkt „Bluetooth“.
2. Drücken Sie zwei Mal die Taste • **(23)**, womit Sie das Koppeln („Pairing“) starten. Die Funktions-LED **(19)** blinkt nun schnell in der Farbe Blau.
3. Schalten Sie an Ihrem Quellgerät (z.B. Smartphone) die Bluetooth-Funktion ein.
4. Lassen Sie Ihr Quellgerät nach Bluetooth-Geräten suchen. Mehr Informationen dazu finden Sie in der Bedienungsanleitung Ihres Quellgerätes. In der Liste der gefundenen Geräte sollte nach dem Suchlauf auch „CoreStation“ aufgeführt sein.
5. Wählen Sie „CoreStation“ aus der Liste der gefundenen Geräte aus.
Die Funktions-LED **(19)** leuchtet nun dauerhaft blau. Die CoreStation gibt alle Töne wieder, die sonst von Ihrem Quellgerät abgespielt würden.

Wiedergabe

1. Wählen Sie Bluetooth mit der Taste BT **(27)** als Quelle aus.
2. Schalten Sie an Ihrem Quellgerät die Bluetooth-Funktion ein.
3. Starten Sie die Wiedergabe bei Ihrem Bluetooth-Gerät.
Die Funktions-LED **(19)** leuchtet blau.

Handelt es sich bei Ihrem Quellgerät um ein Smartphone, wird die Bluetooth-Verbindung bei einem eingehenden Anruf unterbrochen und Sie können wie gewohnt telefonieren.

Nachdem Sie Ihr Telefonat beendet haben, werden die Töne wieder wie zuvor umgeleitet und von Ihrer CoreStation wiedergegeben.

4. Zum Beenden der Bluetooth-Verbindung schalten Sie die Bluetooth-Funktion an Ihrem Quellgerät aus und wählen an der CoreStation eine andere Quelle.

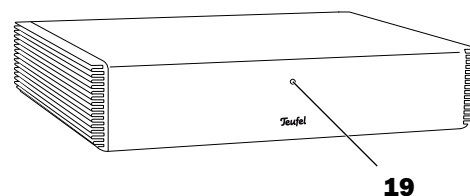
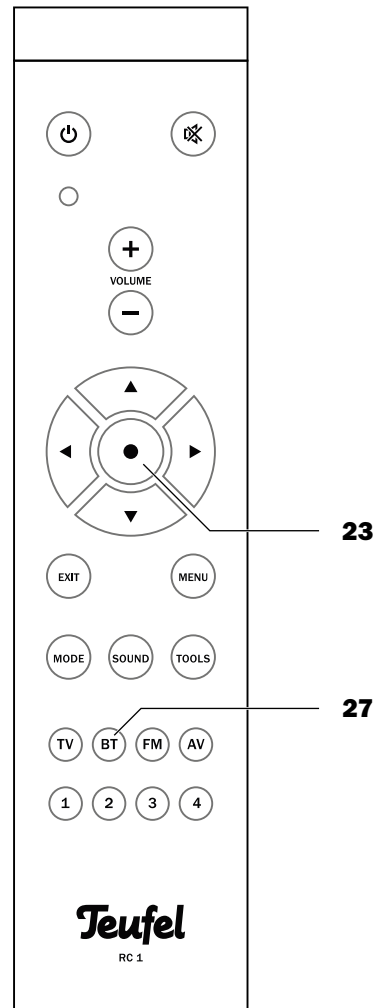

Radio-Wiedergabe

Ihre CoreStation verfügt über einen Radio-Empfänger für den Empfang von Mono- und Stereosendern im FM/UKW-Bereich von 87,5 bis 108 MHz.

Radiosender einstellen

Wählen Sie das Radio mit der Taste FM (27) als Quelle. Auf dem angeschlossenen TV-Gerät wird die eingestellte Frequenz angezeigt.

Mit den Einstelltasten ◀/▶ (22) stellen Sie die Empfangsfrequenz ein:

- Automatisch: Nach langem Drücken (ca. 2 Sekunden) der Taste startet der Sendersuchlauf in die gewünschte Richtung, bis ein Sender mit ausreichend hoher Sendeleistung gefunden wurde.
- Manuell: Bei jedem Antippen der Taste wird die Frequenz um einen Schritt (0,05 MHz) erhöht bzw. verringert.

Sendet der Sender ein RDS-Signal, wird nach einem Augenblick abwechselnd die Frequenz und der Name des Senders angezeigt.

Stereo/Mono

Bei schwachen Stereo-Sendern kann es zu störendem Rauschen kommen. In diesem Fall können Sie im Menü „Tuner“ unter „Modus“ zwischen Mono- und Stereo-Empfang umschalten (siehe Seite 19).

Stationsspeicher

Die CoreStation kann bis zu 30 Sender speichern. Die gespeicherten Sender können Sie bequem per Tastendruck auswählen.

Sender speichern

Im Menü „Tuner“ unter „Stationsspeicher“ können Sie einzelne Sender speichern, oder die Stationsspeicher automatisch belegen lassen (siehe Seite 19).

Gespeicherte Sender wählen

Mit den Einstelltasten ▲/▼ (22) rufen Sie die belegten Stationsspeicher nacheinander auf.

Stationsspeicher löschen

Im Menü „Tuner“ unter „Speicher löschen“ können Sie einzelne oder alle Stationsspeicher löschen (siehe Seite 19).

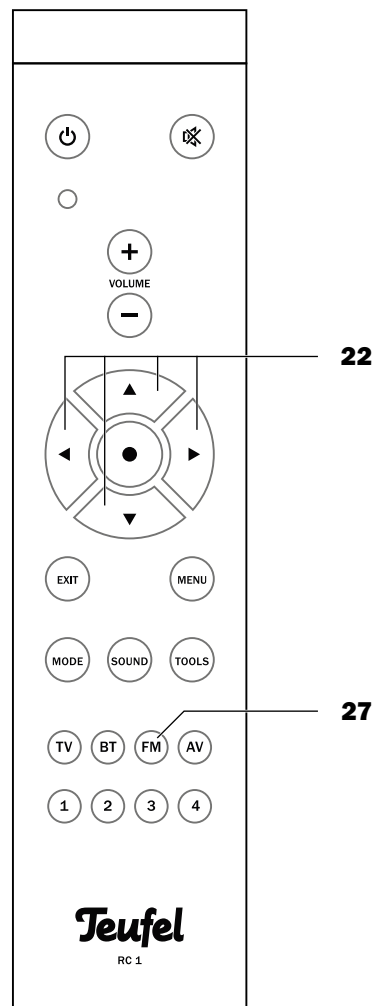

Die Software der CoreStation wird weiter entwickelt. Zukünftige Versionen können Sie von unserer Website www.teufel.de/support/ laden.

Neue Software installieren

Dazu benötigen Sie einen leeren, in FAT-32 formatierten USB-Stick.

1. Laden Sie die neue Software von unserer Website.
2. Entpacken Sie die heruntergeladene Datei, und speichern Sie alle darin enthaltenen Dateien auf den USB-Stick.
3. Ziehen Sie den Netzstecker der CoreStation aus der Steckdose und warten Sie etwa 5 Minuten.
4. Stecken Sie den USB-Stick in die Buchse SERVICE (8).

Hinweis

Beschädigungsgefahr!

Während der folgenden Schritte darf die CoreStation nicht ausgeschaltet werden!

5. Stecken Sie den Netzstecker der CoreStation wieder in die Steckdose.
Das Update beginnt automatisch. Die Funktions-LED (19) blinkt während der Installation in verschiedenen Farben.
6. Zum Schluss startet die CoreStation neu.
7. Ziehen Sie den USB-Stick aus der Buchse SERVICE (8).
Damit ist die neue Software installiert.

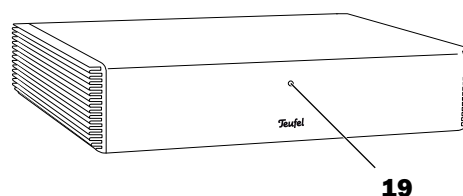
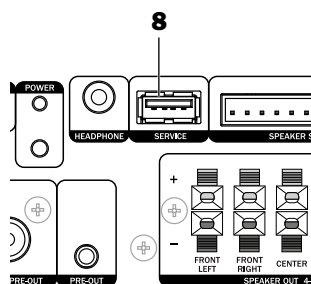

Reinigung und Pflege

- Entfernen Sie Staub oder leichte Verschmutzungen am besten mit einem trockenen, geschmeidigen Ledertuch.
- Reiben Sie stärkere Verschmutzung mit einem leicht angefeuchteten Tuch ab. Sorgen Sie dafür, dass keine Flüssigkeit in das Gehäuse eindringt.
- Wischen Sie die feuchten Flächen anschließend sofort mit einem weichen Tuch ohne Druck trocken.

Hinweis

Beschädigungsgefahr!

Falsches Reinigungsmittel kann die empfindliche Gehäuseoberfläche beschädigen.

- Verwenden Sie möglichst nur klares Wasser ohne Reinigungszusätze. Bei hartnäckigen Flecken können Sie mildes Seifenwasser verwenden.
- Auf keinen Fall dürfen scharfe Reiniger, Spiritus, Verdünner, Benzin oder Ähnliches für die Reinigung verwendet werden.

Hilfe bei Störungen

Die folgenden Hinweise sollen Ihnen helfen, Störungen zu beseitigen. Sollte dies nicht gelingen, helfen Ihnen sicherlich unsere ausführlichen FAQs auf unserer Website weiter. Ansonsten nehmen Sie bitte Kontakt mit unserer Hotline auf (siehe Seite 3). Beachten Sie die Garantiehinweise.

Störung	Mögliche Ursache	Abhilfe
Funktions-LED (19) blinkt rot.	Software-Fehler	CoreStation neu starten: Den Netzstecker ziehen, warten bis Funktions-LED (19) erlischt, Netzstecker wieder in die Steckdose stecken.
Die CoreStation bleibt stumm.	Die falsche Quelle ist ausgewählt.	Richtige Quelle auswählen (17).
	Gerät ist »stumm« geschaltet.	Taste  drücken oder Lautstärke ändern.
	Lautstärke ist auf »0« gestellt.	Lautstärke erhöhen.
Die CoreStation brummt.	Die CoreStation ist an einem anderen Stromkreis als die restliche Anlage angeschlossen.	CoreStation an denselben Stromkreis anschließen.
	Das Brummen wird durch Netzstörungen verursacht.	Netzfilter kaufen und alle Geräte daran anschließen.
	Das Brummen wird durch eine Mehrfachsteckdose verursacht.	Andere Mehrfachsteckdose verwenden oder CoreStation direkt an die Wandsteckdose anschließen. Eventuell hilft es auch, wenn Sie den Netzstecker anders herum in die Steckdose stecken.
Die Wiedergabe ist verwascht.	Grundsätzlich ist die CoreStation ein sehr rauscharmes System. Meist „entlarvt“ das im Hochtonbereich sehr gut auflösende System die mangelhafte Qualität einer Signalquelle (z.B. von MP3-Dateien).	Sorgen Sie dafür, dass von der Quelle ein einwandfreies Signal zur CoreStation gesendet wird.
Bei Stereoquellen wie etwa der Wiedergabe von Radio oder eines MP3-Players spielen die hinteren Satelliten und/oder der Center nicht	MP3s, Radio und auch viele TV-Sendungen beinhalten nur einen Stereo-Ton.	Schalten Sie die CoreStation in einen Pro-Logic-Modus oder in einen der DSP-Modi (5 .1 Stereo).
Über die angeschlossene Digitalquelle wird kein Dolby-/DTS-Mehrkanalton ausgegeben	Bei der Wiedergabe digitaler Quellen erkennt die CoreStation automatisch das Format der Signalquelle. Spielt der Decoder keinen Mehrkanalton, dann liegt vermutlich auch kein mehrkanaliges Signal vor. Digitale Signalquellen müssen nicht immer Mehrkanalton übertragen, sondern können auch regulären Stereoton (2 .0) ausgeben.	
Sie können die Surround-Konfiguration nicht umschalten	Es ist wahrscheinlich, dass Sie einen digitalen Eingang nutzen. Wird an diesem Eingang ein Dolby- beziehungsweise DTS-Signal empfangen, so schaltet sich die CoreStation automatisch in die entsprechend richtige Surround-Konfiguration.	

Der Ton wird nicht über die Lautsprecher an der CoreStation ausgegeben, obwohl das TV-Gerät den Ton nicht wiedergibt	Die Funktionen CEC und ARC wurden in der CoreStation nicht aktiviert.	Aktivieren Sie die Funktionen CEC und ARC im Menü der CoreStation (siehe „HDMI“ auf Seite 21).
Es kommt kein Ton aus dem via Pre-Out angeschlossenen Lautsprechersystem der CoreStation.	Der Ausgang PRE OUT (11) der CoreStation ist abgeschaltet.	Schalten Sie in der CoreStation den Modus auf 5.1, um den Ausgang PRE OUT (11) zu aktivieren (siehe „3.1/5.1“ auf Seite 22).

Technische Daten

Abmessungen (BxHxT)	319 x 68 x 240 mm
Gewicht	3 kg
Betriebsspannung	230 V~/50 Hz
Leistungsaufnahme max.	500 Watt

Weitere Technische Daten finden Sie auf unserer Website. Technische Änderungen vorbehalten!

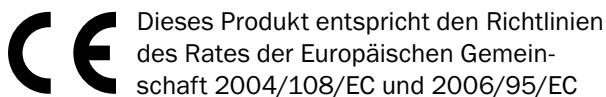

Teufel

Bei Fragen, Anregungen oder Kritik wenden Sie sich bitte an unseren Service:

Lautsprecher Teufel GmbH
Bikini Berlin
Budapester Str. 44
10787 Berlin

Tel.: +49 (0)30 - 300 930 0
Fax: +49 (0)30 - 300 930 930
www.teufel.de

Alle Angaben ohne Gewähr.
Technische Änderungen, Tippfehler
und Irrtum vorbehalten.

Anleitungs-Nr. 92716 DE 20160204