

Technische Beschreibung und Bedienungsanleitung

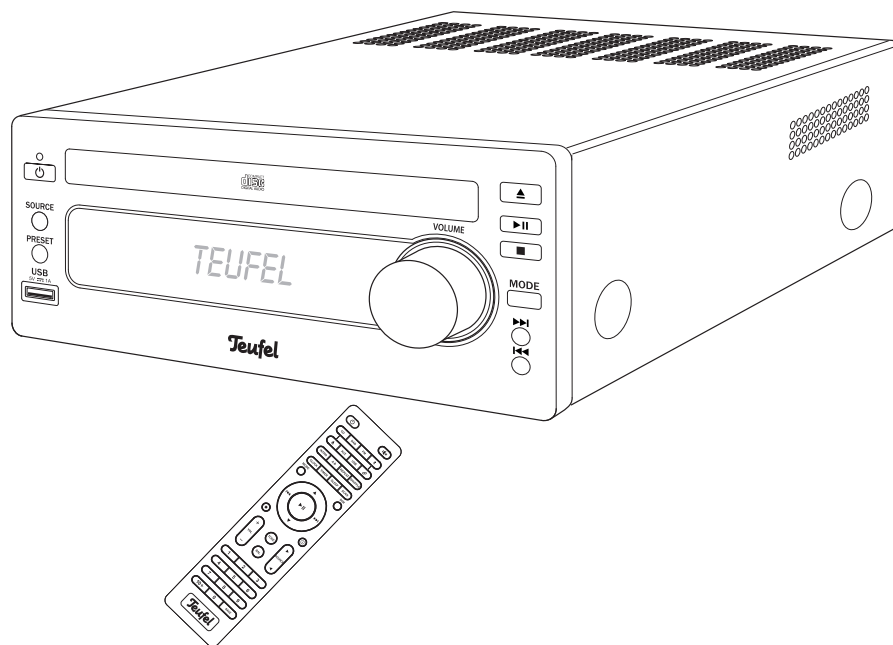

Kombo 11

CD-Receiver mit FM, DAB/DAB+,
USB-Wiedergabe und Bluetooth®

Teufel

Inhalt

Allgemeine Hinweise und Informationen	3
Zur Kenntnisnahme	3
Warenzeichen	3
Originalverpackung	3
Reklamation	3
Kontakt	4
Zu Ihrer Sicherheit	5
Bestimmungsgemäßer Gebrauch.....	5
Begriffserklärung	5
Sicherheitshinweise.....	5
Symbolerklärungen.....	8
Übersicht	9
Auspacken	9
Lieferumfang	9
Lieferung prüfen.....	9
Bedienelemente und Anschlüsse	10
Fernbedienung	12
Batterien einlegen/wechseln.....	14
Aufstellen/Anschluss	15
Hinweise zum Aufstellungsort.....	15
Lautsprecher anschließen	15
Audio-Eingang	16
Antenne.....	16
Stromversorgung.....	17
Bedienung	18
Ein- und Ausschalten	18
EcoPower-Modus	18
Quelle wählen	19
Lautstärke einstellen	20
Klang einstellen.....	21
Balance einstellen	21
Helligkeit des Anzeigefelds einstellen	21
Informationen anzeigen.....	21
Uhrzeit einblenden	21
Radio-Wiedergabe	22
FM/UKW	22
DAB/DAB+	22
Senderspeicher.....	23
Bluetooth®-Betrieb	25
Bluetooth®-Optionen.....	25
Koppeln (Pairing).....	26
CD-Betrieb.....	28
Disc abspielen	29
Disc auswerfen.....	30
USB-Wiedergabe	31
USB-Gerät verbinden und wiedergeben	31
USB-Gerät entfernen	33
Uhr.....	34
Uhrzeit einstellen	34
Uhrzeit ablesen	35
Timer / Weckfunktion	35
Einschlaf-Funktion	36
Reinigung und Pflege.....	37
Hilfe bei Störungen	38
Technische Daten	39
Konformitätserklärung.....	40
Entsorgung	40
Wichtige Informationen nach dem Elektro- und Elektronikgerätegesetz (ElektroG) ...	40
Wichtige Informationen nach dem Batteriegesetz (BattG).....	41

Allgemeine Hinweise und Informationen

Zur Kenntnisnahme

Die Informationen in diesem Dokument können sich ohne vorherige Ankündigung ändern und stellen keinerlei Verpflichtung seitens der Lautsprecher Teufel GmbH dar.

Ohne vorherige schriftliche Genehmigung der Lautsprecher Teufel GmbH darf kein Teil dieser Bedienungsanleitung vervielfältigt, in irgendeiner Form oder auf irgendeine Weise elektronisch, mechanisch, durch Fotokopien oder durch Aufzeichnungen übertragen werden.

© Lautsprecher Teufel GmbH

Version 2.1, Mai 2022

Warenzeichen

® Alle Warenzeichen sind Eigentum ihrer jeweiligen Eigner.

 **Bluetooth**® Die Bluetooth®-Wortzeichen und-Logos sind eingetragene Warenzeichen der Bluetooth SIG, Inc. Jede Verwendung dieser Zeichen durch Lautsprecher Teufel erfolgt unter Lizenz. Andere Marken und Handelsnamen sind die ihrer jeweiligen Eigentümer.

Originalverpackung

Falls Sie das Rückgaberecht in Anspruch nehmen wollen, müssen wir Sie bitten, die Verpackung unbedingt aufzubewahren. Wir können den Artikel nur mit ORIGINALVERPACKUNG zurücknehmen.

Leerkartons sind nicht erhältlich!

Reklamation

Im Falle einer Reklamation benötigen wir zur Bearbeitung unbedingt folgende Angaben:

1. Rechnungs-Nummer

Zu finden auf dem Kaufbeleg (der dem Produkt beiliegt) oder der Auftragsbestätigung, die Sie als PDF-Dokument erhalten haben, z. B. 4322543.

2. Serien-Nummer bzw. Los-Nummer

Zu finden auf der Rückseite des Gerätes, z. B. Serien-Nr.: KB20240129A-123.

Vielen Dank für Ihre Unterstützung!

Kontakt

Bei Fragen, Anregungen oder Kritik wenden Sie sich bitte an unseren Service:

Lautsprecher Teufel GmbH
BIKINI Berlin
Budapester Straße 44
10787 Berlin (Germany)

Telefon:

Deutschland: +49 (0)30 217 84 217

Österreich: +43 12 05 22 3

Schweiz: +41 43 50 84 08 3

Telefax: +49 (0)30 / 300 930 930

Online-Support:

www.teufel.de/service

Kontaktformular:

www.teufel.de/kontakt



Bevor Sie den Artikel in Betrieb nehmen, lesen Sie bitte zuerst die Sicherheitshinweise und die Bedienungsanleitung aufmerksam durch. Nur so können Sie alle Funktionen sicher und zuverlässig nutzen. Heben Sie die Bedienungsanleitung gut auf und übergeben Sie sie auch an einen möglichen Nachbesitzer.

HINWEIS

Prüfen Sie, ob die Lieferung vollständig und unbeschädigt ist. Bei Schäden den Artikel nicht in Betrieb nehmen, sondern unseren Service kontaktieren.

Zu Ihrer Sicherheit

Bestimmungsgemäßer Gebrauch

Das Gerät dient zur Wiedergabe von Musik und Sprache von CD, USB, externen Quellen und Rundfunksendern.

Verwenden Sie das Gerät ausschließlich wie in dieser Bedienungsanleitung beschrieben. Jede andere Verwendung gilt als nicht bestimmungsgemäß und kann zu Sach- oder sogar zu Personenschäden führen.

Der Hersteller übernimmt keine Haftung für Schäden, die durch nicht bestimmungsgemäßen Gebrauch entstanden sind.

Das Gerät ist zum Einsatz im privaten Bereich bestimmt.

Begriffserklärung

Folgende Signalbegriffe finden Sie in dieser Anleitung:

VORSICHT

Dieser Signalbegriff bezeichnet eine Gefährdung mit einem niedrigen Risikograd, die, wenn sie nicht vermieden wird, eine geringfügige oder mäßige Verletzung zur Folge haben kann.

HINWEIS

Dieser Signalbegriff warnt vor möglichen Schäden.

Sicherheitshinweise

In diesem Kapitel finden Sie allgemeine Sicherheitshinweise, die Sie zu Ihrem eigenen Schutz und dem Schutz Dritter stets beachten sollten. Beachten Sie zusätzlich die Warnhinweise in den einzelnen Kapiteln in dieser Bedienungsanleitung.

VORSICHT

Das Berühren von spannungsführenden Teilen kann zu schweren Verletzungen oder zum Tod führen.

- Achten Sie beim Anschließen darauf, dass die richtige Spannung anliegt. Nähere Informationen hierzu finden Sie auf dem Typenschild.
- Prüfen Sie das Gerät und das Netzteil regelmäßig auf Schäden. Ziehen Sie sofort das Netzteil aus der Steckdose und betreiben Sie das Gerät nicht, wenn dessen Gehäuse defekt ist oder andere sichtbare Schäden aufweist.
- Die Trennung vom Netz erfolgt bei diesem Gerät durch Ziehen des Netzteils. Sorgen Sie deshalb dafür, dass die Steckdose jederzeit gut zugänglich ist.

- Wenn das Gerät Rauch entwickelt, verbrannt riecht oder ungewohnte Geräusche von sich gibt, trennen Sie es sofort vom Netz und nehmen Sie es nicht mehr in Betrieb.
- Öffnen Sie niemals das Gehäuse des Geräts oder des Netzteils. Die Instandsetzung des Geräts darf nur von einem autorisierten Fachbetrieb vorgenommen werden. Dabei dürfen ausschließlich Teile verwendet werden, die den ursprünglichen Gerätedaten entsprechen.
- Verwenden Sie ausschließlich die durch den Hersteller spezifizierten Zubehörprodukte.
- Nehmen Sie niemals Änderungen an dem Gerät vor. Nicht autorisierte Eingriffe können Einfluss auf Sicherheit und Funktion haben.
- Fassen Sie das Netzteil niemals mit feuchten Händen an.

VORSICHT

Unsachgemäßer Umgang mit dem Gerät kann zu Beschädigung oder zum Brand führen.

- Stellen Sie keine offenen Brandquellen wie brennende Kerzen oder Ähnliches auf das Gerät.
- Sorgen Sie für ausreichende Lüftung.
- Setzen Sie das Gerät nicht direkter Sonne aus.
- Benutzen Sie das Gerät nicht in explosionsgefährdeter Umgebung.

- Verwenden Sie das Gerät nur in Innenräumen.
- Betreiben Sie das Gerät nicht in Feuchträumen und schützen Sie es vor Tropf- und Spritzwasser. Achten Sie auch darauf, dass keine Vasen oder andere mit Flüssigkeit gefüllten Gefäße auf dem Gerät oder in dessen Nähe stehen, damit keine Flüssigkeit in das Gehäuse gelangt. Falls doch Wasser oder andere Fremdkörper eingedrungen sind, ziehen Sie sofort den Netzstecker aus der Steckdose. Schicken Sie das Gerät dann an unsere Serviceadresse ein.

VORSICHT

Ein mangelhafter Aufstellungsort kann Verletzungen und Schäden verursachen.

- Verwenden Sie das Gerät nicht unbefestigt in Fahrzeugen, an labilen Standorten, auf wackeligen Stativen oder Möbeln, an unterdimensionierten Halterungen etc. Das Gerät könnte um- oder herunterfallen und Personenschäden verursachen oder selbst beschädigt werden.
- Stellen Sie das Gerät so auf, dass es nicht unbeabsichtigt umgestoßen werden kann und die Kabel keine Stolperfallen bilden.
- Stellen Sie das Gerät und das Netzteil nicht in der Nähe von Wärmequellen auf (z. B. Heizkörper, Öfen, sonstige wärmespendende Geräte wie Verstärker).

- Nutzen Sie die Funk-Funktionen (Bluetooth®, WLAN) nur an Orten, an denen drahtlose Funkübertragung gestattet ist.

⚠ VORSICHT

Kinder können sich beim Spielen in der Verpackungsfolie verfangen und darin ersticken.

- Lassen Sie Kinder nicht mit dem Gerät und den Verpackungsfolien spielen. Es besteht Erstickungsgefahr.
- Lassen Sie Kinder niemals unbeaufsichtigt elektrische Geräte benutzen.

⚠ VORSICHT

Dauerhaftes Hören mit hoher Lautstärke kann zu Gehörschäden führen.

Beugen Sie Gesundheitsschäden vor und vermeiden Sie das Hören bei großem Lautstärkepegel über lange Zeiträume.

- Halten Sie bei hohen Lautstärken immer einen gewissen Abstand zum Gerät und nie Ihre Ohren direkt an den Lautsprecher.
- Wenn Ihr Kombo 11 auf volle Lautstärke eingestellt ist, kann ein sehr hoher Schalldruck entstehen. Neben organischen Schäden können dadurch auch psychologische Folgen auftreten. Besonders gefährdet sind Kinder und Haustiere. Stellen Sie die Lautstärke Ihres Signalquellgeräts vor dem Einschalten auf einen niedrigen Pegel ein.

⚠ VORSICHT

Wenn eine zum Artikel gehörende Batterie verschluckt wird, kann dies zu schweren innerlichen Verletzungen und sogar zum Tode führen.

- Bewahren Sie sowohl neue als auch gebrauchte Batterien für Kinder unzugänglich auf.
- Wenn sich das Batteriefach nicht mehr sicher verschließen lässt, verwenden Sie die Fernbedienung nicht mehr und bewahren Sie sie für Kinder unzugänglich auf.
- Wenn Sie vermuten, dass eine Batterie verschluckt oder auf andere Weise inkorporiert wurde, suchen Sie umgehend einen Arzt auf.

⚠ VORSICHT

Ausgelaufene Batteriesäure kann zu Verätzungen führen.

- Vermeiden Sie den Kontakt von Batteriesäure mit Haut, Augen und Schleimhäuten. Spülen Sie bei Kontakt mit der Säure die betroffenen Stellen sofort mit reichlich klarem Wasser und suchen Sie ggf. einen Arzt auf.

⚠ VORSICHT

Batterien (insbesondere Lithiumbatterien) können bei unsachgemäßem Umgang explodieren.

- Versuchen Sie niemals, Batterien zu laden.
- Setzen Sie nur Batterien desselben oder gleichwertigen Typs ein.

- Batterien und Akkus dürfen Sie nicht erhitzen, kurzschließen oder durch Verbrennen beseitigen.
- Setzen Sie Batterien und Akkus nicht der direkten Sonne aus.

⚠ VORSICHT

Dieses Produkt enthält magnetisches Material.



- Erkundigen Sie sich ggf. bei Ihrem Arzt nach Auswirkungen auf Implantate wie Herzschrittmacher oder Defibrillatoren.

HINWEIS

Die Resonanzdämpfer können zu Verfärbungen auf empfindlichen Flächen führen.

- Auf Parkett, lackiertem Holz und ähnlichen Oberflächen sollten Sie Filzgleiter unter die GummifüÙe des Geräts kleben oder eine Decke darunter legen. So vermeiden Sie langfristig Verfärbungen des Untergrunds.

Symbolerklärungen

	Schutzklasse II Doppelte Isolierung
	Nur in Innenräumen verwenden
	Stromschlaggefahr – Gehäuse nicht öffnen. Vor dem Sicherheits- wechsel Netzkabel entfernen.

Übersicht

Auspacken

- Öffnen Sie vorsichtig den Karton und heben Sie das Gerät behutsam aus dem Karton.

Lieferumfang

- (1) 1× Kombo 11
- (2) 1× Fernbedienung KB 11 RC 19
- (3) 1× Netzteil
- (4) 1× FM/DAB-Wurfantenne
- (5) 2× Lautsprecherkabel
- (6) 2× Batterie

Lieferung prüfen

- Prüfen Sie, ob die Lieferung vollständig und unbeschädigt ist.
- Sollte die Lieferung unvollständig sein oder Transportschäden aufweisen, wenden Sie sich bitte an unseren Service (siehe Seite 4).
- Nehmen Sie ein beschädigtes Gerät keinesfalls in Betrieb.

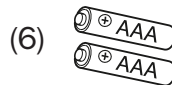
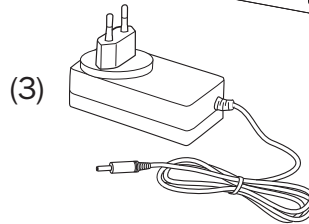
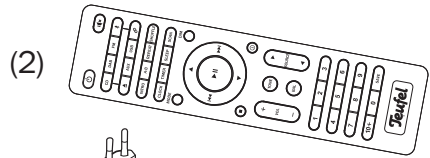
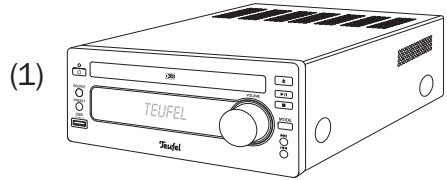

Bedienelemente und Anschlüsse

Vorderseite

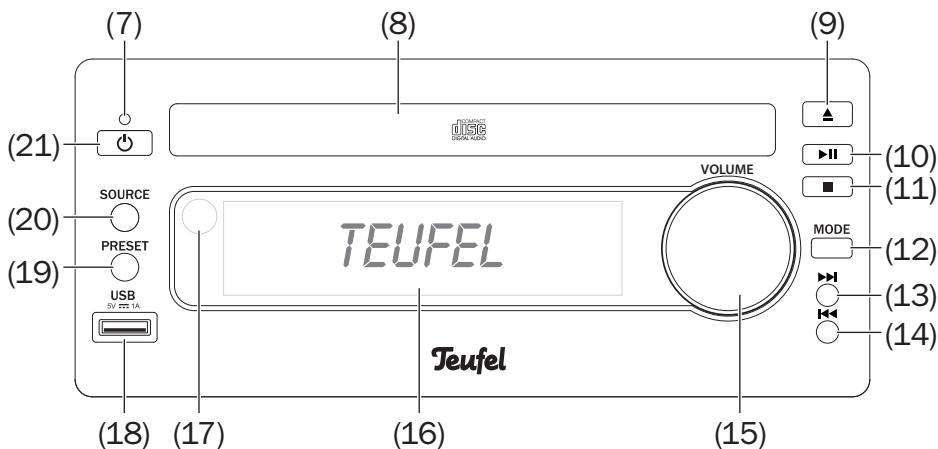

- (7) LED Ruhezustand (Standby)
- (8) CD-Schublade
- (9) ▲ – CD-Fach öffnen
- (10) ►|| – Wiedergabe/Pause
- (11) ■ – Wiedergabe stoppen
- (12) MODE – FM-Wiedergabe: Mono/Stereo umschalten, automatische Stationstastenbelegung starten
DAB-Wiedergabe: Stationsuche starten,
CD- und USB-Wiedergabe: Wiederholung einstellen
- (13) ►► – Radio: Sender einstellen, CD- und USB-Wiedergabe: Schneller Vorlauf/Sprung vor
- (14) ◀◀ – Radio: Sender einstellen, CD- und USB-Wiedergabe: Schneller Rücklauf/Sprung zurück
- (15) **VOLUME** – Lautstärke regeln
- (16) Anzeigefeld
- (17) **IR** – Infrarot-Empfänger
- (18) **USB** – Anschluss zur Wiedergabe von Musikdateien
- (19) **PRESET** – Radiosender speichern/abrufen
- (20) **SOURCE** – Audio-Quelle wählen
- (21) ⏻ – Gerät ein- und in Standby-Modus schalten



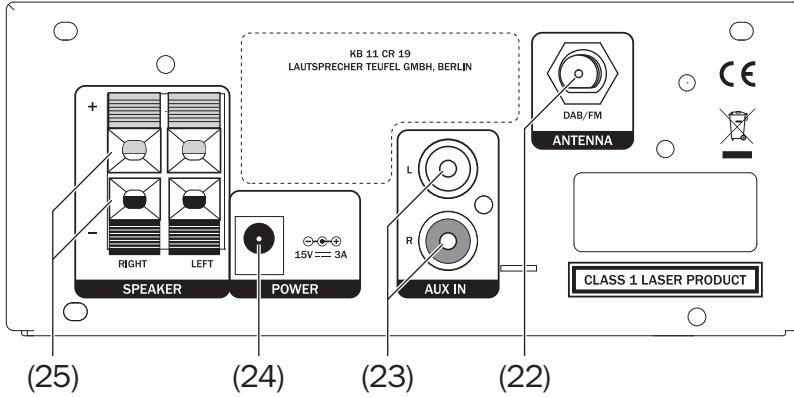





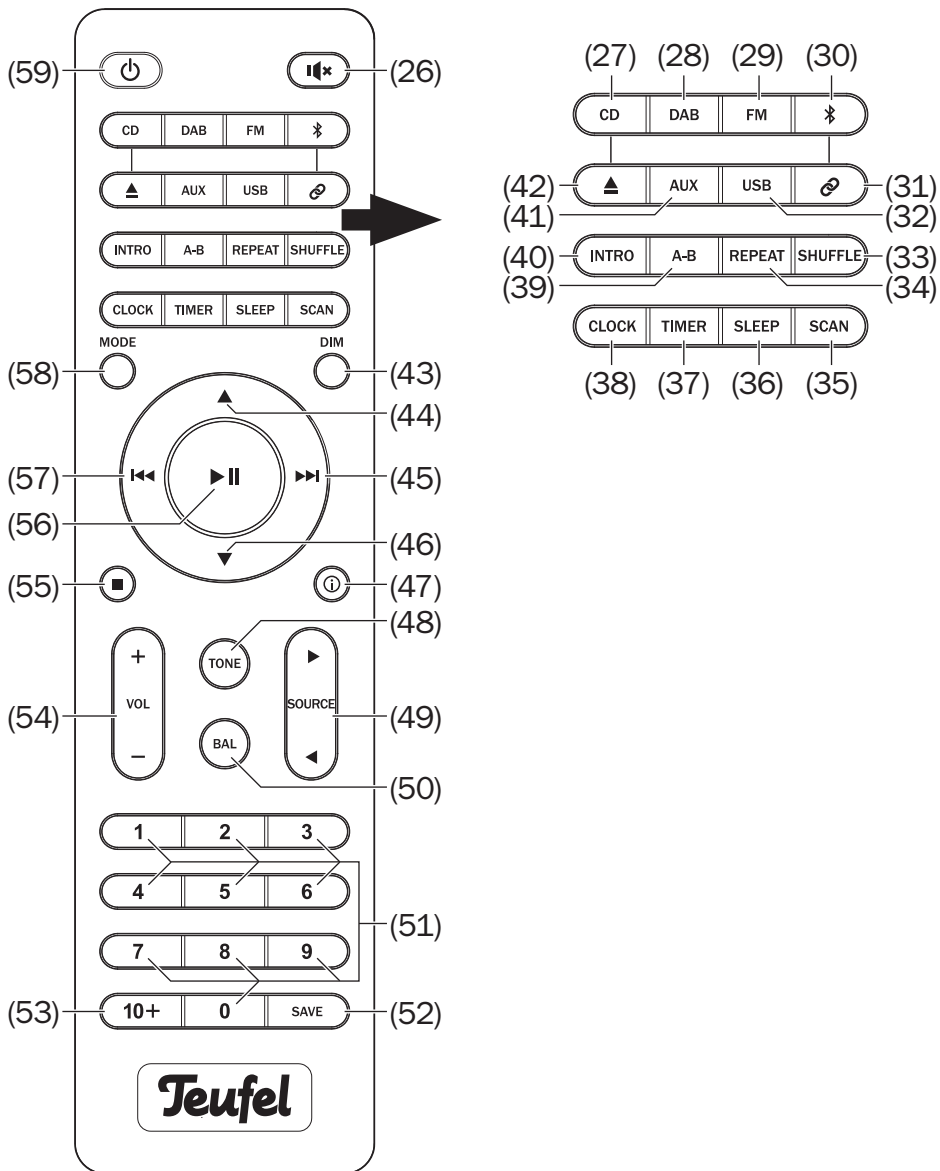



Rückseite



- (22) ANTENNA** – F-Anschlussbuchse für Antenne
- (23) AUX IN** – Cinchbuchsen zum Anschluss einer Audio-Quelle
- (24) POWER** – Anschlussbuchse für Netzteil
- (25) SPEAKER** – Lautsprecher-Anschlüsse

Fernbedienung



- (26)  – Lautsprecher stumm-schalten
- (27) **CD** – Quelle CD wählen
- (28) **DAB** – Quelle DAB wählen
- (29) **FM** – Quelle UKW-Rundfunk wählen
- (30)  – kurzer Druck: Quelle Bluetooth® wählen, langer Druck: Kopplung starten
- (31)  – Bluetooth®-Kopplung starten
- (32) **USB** – Quelle USB wählen
- (33) **SHUFFLE** – CD und USB: Zufallswiedergabe ein/aus
- (34) **REPEAT** – USB/CD: Wiederhol-funktion
- (35) **SCAN** – DAB: Kurzer Druck: Serndersuche starten, langer Druck: Senderspeicher automa-tisch belegen
- (36) **SLEEP** – Einschlafzeit einstellen
- (37) **TIMER** – Einschalt-Funktion
- (38) **CLOCK** – Uhrzeit einblenden
- (39) **A-B** – CD und USB: Abschnitts-wiederholung
- (40) **INTRO** – CD und USB: Jeden Titel für 10 Sekunden anspielen
- (41) **AUX** – Quelle AUX IN wählen
- (42)  – CD-Fach öffnen/schließen
- (43) **DIM** – Helligkeit des Anzeige-feldes einstellen
- (44)  – Werte einstellen, Radio: Senderspeicher wählen
- (45)  – Schneller Vorlauf/Sprung vor
- (46)  – Werte einstellen, Radio: Senderspeicher wählen
- (47)  – Informationen anzeigen
- (48) **TONE** – Klang einstellen
- (49) **SOURCE** – Quellen nachein-ander wählen
- (50) **BAL** – Balance einstellen
- (51) **1...0** – Zifferntasten zur Eingabe von Titelnummern und Senderspeichernummern
- (52) **SAVE** – Sender speichern
- (53) **10+** – Titelnummer in Zehner-schritten erhöhen
- (54) **VOL** – Lautstärke regeln
- (55)  – Wiedergabe stoppen
- (56)  – Wiedergabe/Pause
- (57)  – Schneller Rücklauf/Sprung zurück
- (58) **MODE** – Bei FM: Stereo/Mono umschalten
- (59)  – Gerät ein- oder in den Ruhezustand schalten

Batterien einlegen/ wechseln

Die Fernbedienung arbeitet mit 2 Batterien Typ AAA.

Wenn die Fernbedienung nicht mehr richtig funktioniert, oder nach spätestens 2 Jahren, sollten die Batterien ersetzt werden:

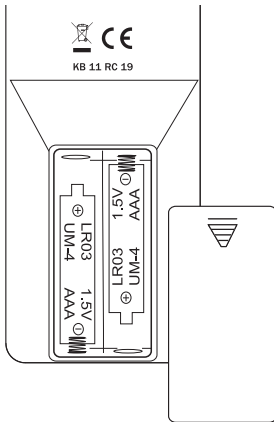

1. Drücken Sie leicht auf den Pfeil am Deckel des Batteriefachs auf der Rückseite der Fernbedienung und schieben Sie den Deckel nach unten. Nehmen Sie den Deckel ab.
2. Entfernen Sie ggf. die alten Batterien (bitte beachten Sie die Hinweise zur Entsorgung auf Seite 40).
3. Setzen Sie die Batterien gemäß der Abbildung im Batteriefach ein, achten Sie dabei auf die richtige Polarität der Batterien.
4. Setzen Sie den Deckel wieder auf das Fach und drücken Sie ihn zu.

⚠ VORSICHT

Ausgelaufene Batteriesäure kann zu Verätzungen führen.

- Vermeiden Sie den Kontakt von Batteriesäure mit Haut, Augen und Schleimhäuten. Spülen Sie bei Kontakt mit der Säure die betroffenen Stellen sofort mit reichlich klarem Wasser und suchen Sie ggf. einen Arzt auf.

Batterien (insbesondere Lithiumbatterien) können bei unsachgemäßem Umgang explodieren.

- Versuchen Sie niemals, Batterien zu laden.
- Batterien und Akkus dürfen Sie nicht erhitzen, kurzschließen oder durch Verbrennen beseitigen.
- Setzen Sie Batterien und Akkus nicht der direkten Sonne aus.

Funktionsweise

Die Fernbedienung überträgt die Steuersignale durch Infrarotlicht. Dazu ist es erforderlich, dass Sie die Vorderseite der Fernbedienung in Richtung des Kombo 11 halten. Achten Sie darauf, dass das Infrarotlicht nicht durch Gegenstände behindert wird.

Aufstellen/Anschluss

HINWEIS

Wenn das Gerät vom Kalten ins Warme kommt – z. B. nach dem Transport – kann sich Kondenswasser im Inneren bilden.

- Lassen Sie das Gerät in einem solchen Fall ca. 2 Stunden stehen, bevor Sie es anschließen und in Betrieb nehmen.

Hinweise zum Aufstellungsort

- Wählen Sie einen stabilen, ebenen Untergrund.
- Sorgen Sie für eine trockene, staubfreie Umgebung.
- Vermeiden Sie die Nähe von Wärmequellen und direkte Sonneneinstrahlung.
- Stellen Sie keine schweren Gegenstände auf die Kabel oder das Gerät.

⚠ VORSICHT

Verletzungs-/Beschädigungsgefahr!

- Verlegen Sie die Kabel so, dass sie keine Stolperfallen bilden.

Lautsprecher anschließen

Verwenden Sie zum Anschluss der Lautsprecher die mitgelieferten Kabel **(5)** oder gleichwertige, zweiadrige Lautsprecher-Litze mit mindestens 0,5 mm² Querschnitt. Entsprechende Kabel können Sie in unserem Webshop (www.teufel.de) im Bereich „Zubehör“ bestellen.

An der Rückseite des Kombo 11 befinden sich die Anschlussklemmen SPEAKER **(25)** für den rechten („Right“) und linken („Left“) Lautsprecher.

Die Klemmen sind jeweils rot (+) und schwarz (-) markiert.

HINWEIS

Achten Sie auf die korrekte Polung!

Verbinden Sie jeweils die Klemmen mit gleicher Farbe. Ansonsten leidet die Klangqualität. Die Adern der Lautsprecher-Litze sind durch unterschiedliche Farben oder Formen markiert.

1. Teilen Sie die Lautsprecherkabel an beiden Enden auf etwa 30 mm und entfernen Sie jeweils ca. 10 mm der Isolierung.

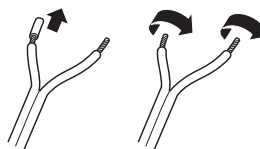

2. Verdrehen Sie die Litze, damit keine Adern herausstehen.

3. Klappen Sie den Hebel der Anschlussklemme **(25)** nach oben bzw. nach unten, um die Klemme zu öffnen.

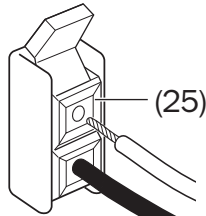

4. Führen Sie das abisolierte Kabelende in die Öffnung der Klemme und klappen Sie den Hebel wieder zu. Damit ist das Kabel festgeklemmt.

Das Anschließen der Kabel an die Lautsprecher sollte in der Gebrauchsanleitung der Lautsprecher beschrieben sein.

Audio-Eingang

An die Cinchbuchsen AUX IN **(23)** können Sie fast jede Audio-Quelle anschließen, also Computer, MP3-Player (mit/ohne Dock), Spielkonsole, TV-Gerät etc. Das Zuspieldgerät muss nur über einen Ausgang mit Line-Pegel verfügen. Solche Ausgänge sind entweder als Stereo-Cinchbuchsen oder als 3,5-mm-Klinkebuchse ausgeführt. Mit einem entsprechenden Verbindungskabel schließen Sie diese Geräte an die Buchsen AUX IN **(23)** an. Solche Kabel erhalten Sie in unserem Webshop (www.teufel.de) im Bereich „Zubehör“.

Antenne

Die mitgelieferte Wurfantenne **(4)** können Sie für den Empfang von DAB+ und FM (UKW) verwenden.

1. Stecken Sie die Antenne in die Buchse ANTENNA **(22)**, und schrauben Sie die Überwurfmutter fest.
 2. Ändern Sie die Position der Wurfantenne so lange, bis der Empfang in beiden Bändern (DAB und FM) am besten ist.
 3. Fixieren Sie das lose Ende anschließend mit Klebeband.
- Natürlich können Sie auch eine aktive Zimmer- oder Dachantenne für DAB/FM an die Buchse DAB/FM (22) anschließen.



(4)

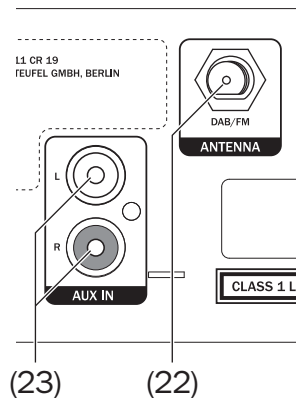

VORSICHT

Blitzschlaggefahr!

- Falls Sie eine Außen- oder Dachantenne verwenden, achten Sie unbedingt auf entsprechenden Blitzschutz der Antennenanlage.
- Über einen Antennenadapter können Sie den Kombo 11 auch mit einem Kabelanschluss verbinden, doch ist nicht in allen Netzen der Empfang von DAB+ möglich. Erkundigen Sie sich bei Ihrem Kabelanbieter.

Stromversorgung

1. Stecken Sie den kleinen Stecker des Netzteils **(3)** in die Buchse POWER **(24)**.
2. Stecken Sie das Netzteil in eine leicht zugängliche Netzsteckdose.

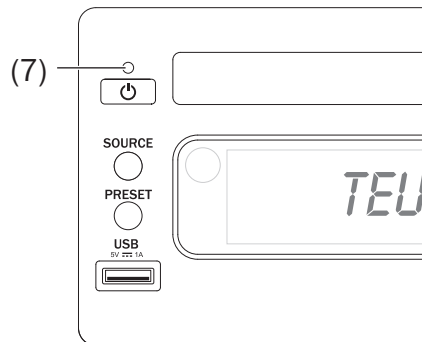
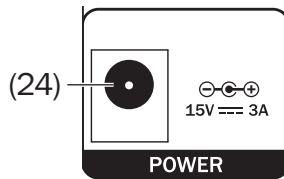
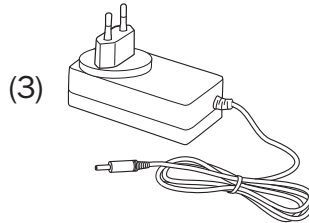

Die LED Ruhezustand **(7)** leuchtet rot auf und im Anzeigefeld blinken mehrere Striche als Hinweis, dass Sie die Uhr einstellen müssen (siehe Abschnitt „Uhrzeit einstellen“).

Damit ist der Kombo 11 betriebsbereit.



Bedienung

Ein- und Ausschalten

- Mit der Taste  (21)/(59) schalten Sie den Kombo 11 ein- bzw. in Standby.
- Zum Einschalten können Sie auch die Quellentasten CD (27), DAB (28), FM (29),  (30), AUX (41) und USB (32) sowie die Taste SOURCE (20) benutzen.
- Empfängt der Kombo 11 für 20 Minuten kein oder ein zu leises Audiosignal, schaltet er automatisch in den Ruhezustand.
- Im Ruhezustand (Standby) leuchtet die LED Ruhezustand (7) rot und im Anzeigefeld (16) sehen Sie die Uhrzeit.
Nach einigen Minuten wechselt der Kombo 11 in den EcoPower-Modus und schaltet das Anzeigefeld aus.

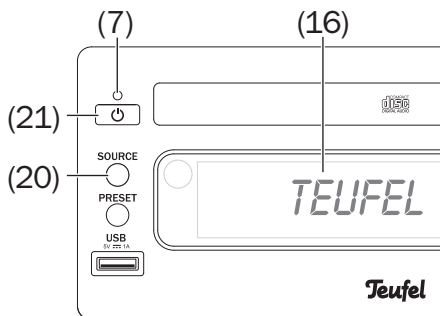

EcoPower-Modus

Im EcoPower-Modus verbraucht das Gerät nur maximal 0,5 Watt.

EcoPower-Modus einschalten

- Während des Ruhezustands die Taste  (21)/(59) ca. 3 Sekunden lang gedrückt halten.
Im Anzeigefeld ist kurz „Ecopower“ zu sehen, danach wird das Anzeigefeld dunkel.
Der EcoPower-Modus ist damit eingeschaltet und ersetzt nun den Ruhezustand: Sie schalten

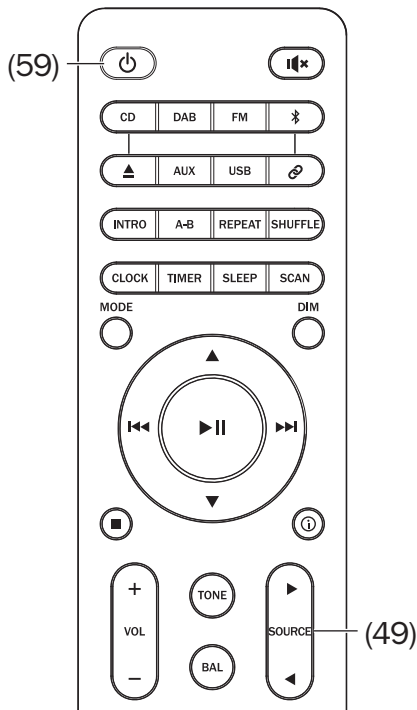

das Gerät ab sofort mit der Taste \odot (21)/(59) nicht mehr in den Ruhezustand sondern in den EcoPower-Modus.

EcoPower-Modus ausschalten

Während sich das Gerät im EcoPower-Modus befindet, die Taste \odot (21)/(59) ca. 3 Sekunden lang gedrückt halten.

Im Anzeigefeld erscheint die Zeitanzeige, das Gerät befindet sich nun wieder in Ruhezustand.

Der EcoPower-Modus ist damit ausgeschaltet: Sie schalten das Gerät ab sofort mit der Taste \odot (21)/(59) wieder in den Ruhezustand statt in den EcoPower-Modus.

Quelle wählen

– Durch wiederholtes Drücken der Tasten SOURCE $\blacktriangleleft\blacktriangleright$ (20)/(49) wählen Sie die Quelle in dieser Reihenfolge:

- CD – Wiedergabe von CD (siehe „CD-Betrieb“ auf Seite 28).
- DAB – digitaler Rundfunkempfang (siehe „DAB/DAB+“ auf Seite 22).
- FM – analoger Rundfunkempfang (siehe „FM/UKW“ auf Seite 22).
- BT – Digitale Quelle per Bluetooth®-Funk (siehe „Bluetooth®-Betrieb“ auf Seite 25).
- AUX – analoge Quelle über die Buchsen AUX IN (23).

- USB – Abspielen von USB-Speichern (siehe „USB-Wiedergabe“ auf Seite 31).
- Mit den Tasten CD (27), DAB (28), FM (29), $\$$ (30), AUX (41) und USB (32) wählen Sie die entsprechende Quelle direkt an.

Im Anzeigefeld (16) wird die gewählte Quelle angezeigt.

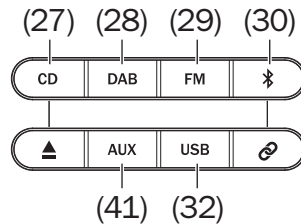

Lautstärke einstellen

- Lautstärke erhöhen: Regler VOLUME (15) im Uhrzeigersinn drehen bzw. Taste Vol + (54) drücken.
- Lautstärke verringern: Regler VOLUME (15) gegen den Uhrzeigersinn drehen bzw. Taste Vol – (54) drücken.
Während der Einstellung wird der aktuelle Wert im Anzeigefeld (16) angezeigt.

i Die Lautstärkeeinstellung eines externen Zuspielers hat oft auch Einfluss auf die Lautstärke des Kombo 11.

Stummschaltung (Mute)

- Mit der Taste **||*** (26) schalten Sie den Ton aus.
Im Anzeigefeld (16) blinkt der Hinweis „MUTING“.
- Ton wieder einschalten: Taste **||*** (26) erneut drücken oder Lautstärke ändern.
- Mit der Taste **▶||** (10)/(56) können Sie den Ton ebenfalls aus- und einschalten. Bei Wiedergabe von CD, Bluetooth® und USB wird dabei die Wiedergabe angehalten, bei allen anderen Quellen wird nur der Ton ausgeschaltet.

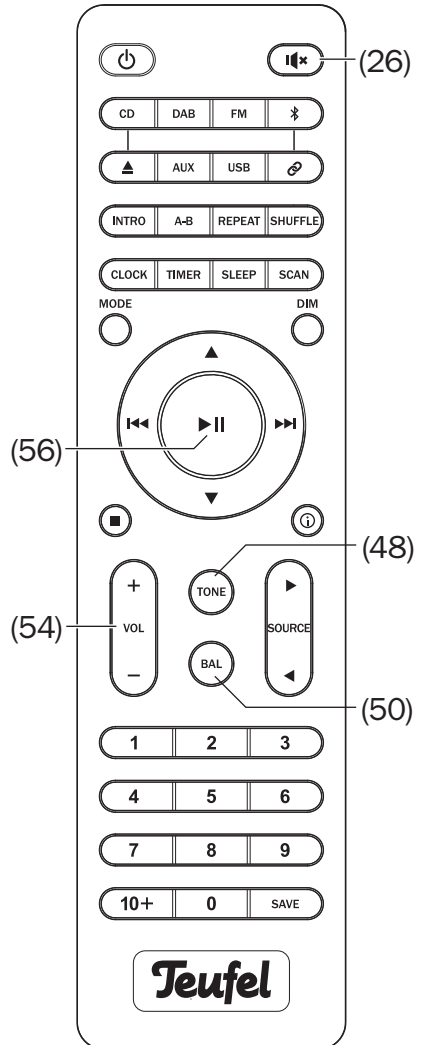
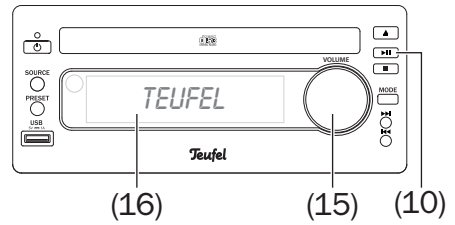

Klang einstellen

- Den Klang können Sie in zwei Bereichen (Bässe und Höhen) einstellen.
1. Drücken Sie die Taste TONE **(48)**.
Im Anzeigefeld **(16)** erscheint der Hinweis „TREB“ und der eingestellte Wert für die hohen Töne im Bereich von -10 db bis $+10$ db
 2. Mit den Tasten VOL +/- **(54)** stellen Sie den Höhen-Pegel ein.
 3. Drücken Sie erneut die Taste TONE **(48)**.
Im Anzeigefeld **(16)** erscheint der Hinweis „Bass“ und der eingestellte Wert für die tiefen Töne (Bass) im Bereich von -10 db bis $+10$ db.
 4. Mit den Tasten VOL +/- **(54)** stellen Sie den Bass-Pegel ein.
Nach zwei Sekunden ohne Betätigung schaltet das Gerät in den Normal-Betrieb zurück.

Balance einstellen

- Die Balance ist das Lautstärkeverhältnis zwischen dem rechten und linken Lautsprecher.
1. Drücken Sie die Taste BAL **(50)**.
Im Anzeigefeld **(16)** erscheint der Hinweis „Balance“ und als Grafik die aktuelle Balance.
 2. Ändern Sie mit den Tasten \lll / \ggg **(57) / (45)** die Balance nach links oder rechts.

Nach zwei Sekunden ohne Betätigung schaltet das Gerät in den Normal-Betrieb zurück.

Helligkeit des Anzeigefelds einstellen

Durch mehrfaches Drücken der Taste DIM **(43)** stellen Sie die Helligkeit des Anzeigefelds in drei Stufen ein.

Informationen anzeigen

Durch mehrfaches Drücken der Taste Ⓢ **(47)** rufen Sie die verfügbaren Informationen zur aktuell gespielten Quelle ab. Bei MP3-Dateien können das Titel- und Künstlerna- me sein, bei FM die RDS-Daten, bei DAB Sendername und Empfangsstärke.

Uhrzeit einblenden

Durch Drücken der Taste CLOCK **(38)** können Sie die Uhrzeit einblenden lassen, auch im Ruhezustand des Kombo **11**.

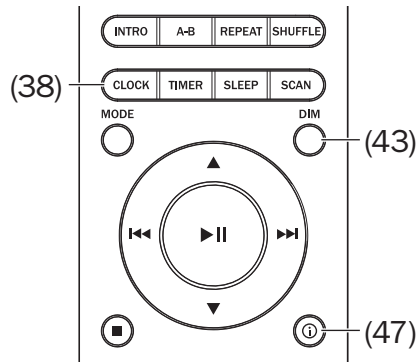

Radio-Wiedergabe

Der Kombo 11 ist mit einem Radio für DAB+ und FM/UKW ausgestattet.

- **DAB** – Empfang von digitalen Radiosendern im Bereich von 174.928 bis 239.2 MHz (Block 5A bis 13F), Daten-/Textanzeige möglich.
- **FM** – Empfang von analogen Mono- und Stereosendern im Bereich von 87,5 bis 108 MHz, RDS-Betrieb möglich

Für Ihre Lieblingssender stehen 20 (FM) bzw. 30 (DAB) Speicherplätze zur Verfügung.

FM/UKW

- Drücken Sie die Taste FM (29), oder wählen Sie „FM“ mit den Tasten SOURCE ◀▶ (20)/(49).

Radiosender einstellen

Die Empfangsfrequenz stellen Sie mit den Sprungtasten ◀◀ (14)/(57) und ▶▶ (13)/(45) ein:

- Automatisch: Nach langem Drücken (ca. eine Sekunde) der Taste startet der Sendersuchlauf in die gewünschte Richtung (Taste dann loslassen), bis der nächste Sender mit ausreichend hoher Sendeleistung gefunden wurde.
- Manuell: Bei jedem Antippen der Taste wird die Frequenz um 0,05 MHz erhöht bzw. verringert.

Im Anzeigefeld (16) wird die eingestellte Frequenz angezeigt.

Überträgt der Sender ein RDS-Signal, erscheint nach einigen Sekunden der Name des Senders und ggf. der Radio-Text auf dem Anzeigefeld (16).

- Mit der Taste ⓘ (47) können Sie die Anzeige der RDS-Informationen in der unteren Zeile im Anzeigefeld (16) zwischen Sendername, Radiotext, Uhrzeit und Programmtyp umschalten.

Bei schwachen Sendern kann es im Stereo-Betrieb zu Störungen kommen. In dem Fall schalten Sie durch kurzes Drücken der Taste MODE (12)/(58) auf Mono-Betrieb um.

DAB/DAB+

- Drücken Sie die Taste DAB (28), oder wählen Sie „DAB“ mit den Tasten SOURCE ◀▶ (20)/(49).

Der DAB-Sendersuchlauf startet automatisch beim ersten Aufruf von DAB. Dabei werden die ersten 20 gefundenen Sender auf die Senderspeicher 01-20 gelegt.

- Bei Bedarf können Sie den Suchlauf jederzeit durch kurzes Drücken der Taste SCAN (35) aktivieren.

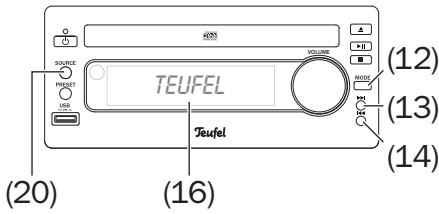

Nach Beendigung des Sendersuchlaufs wird der erste gefundene Sender wiedergegeben.

Im Anzeigefeld (16) sehen Sie den Namen des Senders und darunter den aktuell laufenden Titel.



- Durch kurzes Drücken der Taste  (47) können Sie nacheinander weitere Informationen anzeigen: Programmtyp, Ensemble (Senderpaket), Block/Frequenz, Samplingrate, Zeit/Datum, und Signalstärke.

Sender einstellen

- Zwischen den gefundenen Sendern schalten Sie mit den Sprungtasten  (14)/(57) und  (13)/(45) um.

Senderspeicher

Ihr Radio kann für den FM Empfangsbereich 20 Sender und für den DAB Empfangsbereich 30 Sender speichern. Die gespeicherten Sender können Sie später bequem per Tastendruck auswählen.

Sender manuell speichern

Mit der Fernbedienung:

1. Gewünschten Sender wie zuvor beschrieben einstellen.
2. Taste SAVE (52) kurz drücken
Im Anzeigefeld erscheint der Hinweis „PROG“ die Speicherplatznummer blinkt.
3. Mit den Zifferntasten 1...0 (51) die gewünschte Speicherplatznummer (01-20) eingeben. Mit der Taste „10+“ (53) erreichen Sie die Speicherplätze mit zweistelligen Nummern.

Im Anzeigefeld (16) erscheint der Hinweis „P xx SAVE“ (statt „xx“ erscheint die Platznummer). Damit ist der Sender gespeichert.

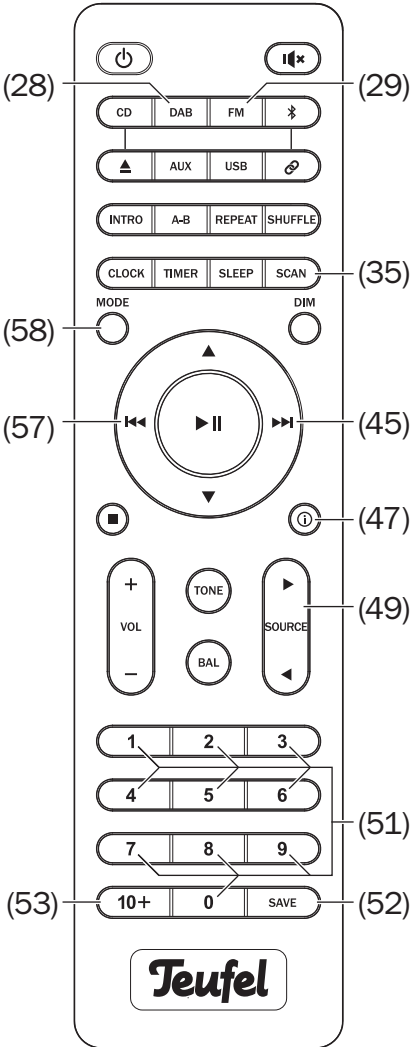

Nach drei Sekunden ohne Tastenbetätigung schaltet das Gerät in den Normal-Betrieb zurück.

Am Gerät:

- Durch langes Drücken der Taste PRESET (19) wird der eingestellte Sender auf dem nächsten freien Speicherplatz gespeichert.

Falls der Sender bereits gespeichert ist, erscheint die Meldung „Already Saved“.

Sender automatisch speichern

i Hiermit werden alle zuvor gespeicherten Sender gelöscht!

- Halten Sie auf der Fernbedienung die Taste SCAN (35) oder am Kombo 11 Taste MODE (12) für einige Sekunden gedrückt, um den automatischen Sendersuchlauf zu starten.

Das Gerät speichert die ersten 20 Sender des Empfangsbereiches. Anschließend wechselt das Radio auf den Sender im Speicher 1.

Gespeicherte Sender wählen

- Die gespeicherten Sender können Sie mit den Zifferntasten 1...0 (51) wählen. Mit der Taste „10+“ (53) erreichen Sie die Speicherplätze mit zweistelligen Nummern.
- Mit den Tasten ▲ (44) und ▼ (46) blättern Sie durch die Liste der gespeicherten Sender.
- Oder Sie rufen die Speicherplätze durch kurzes Drücken der Taste PRESET (19) nacheinander auf.

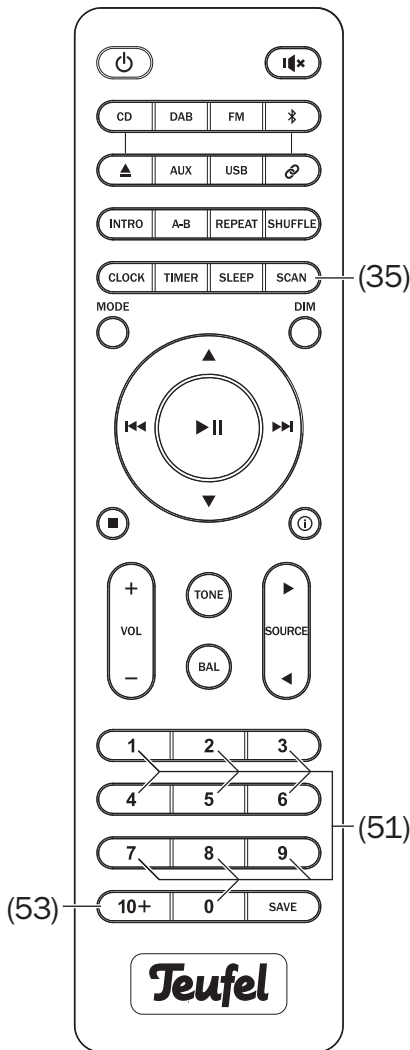
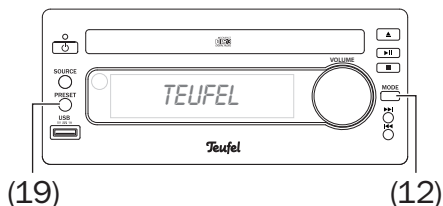

Bluetooth®-Betrieb

Über Bluetooth® können Sie einen kompatiblen Zuspieldrahtlos mit dem Kombo 11 verbinden. Die Tonausgabe des Zuspieldrahtlos erfolgt dann über das Kombo 11.

Das Bluetooth®-Funksystem hat eine Reichweite von ca. 10 Metern, die durch Wände und Einrichtungsgegenstände beeinträchtigt wird. Falls die Verbindung abbricht, versucht das Kombo 11 einen neuen Verbindungsaufbau, bis Sie eine andere Quelle wählen.

HINWEIS

- Nutzen Sie die Bluetooth®-Funktion nur an Orten, an denen drahtlose Funkübertragung gestattet ist.
- Bitte beachten Sie, dass sich das Bluetooth®-Verhalten je nach Betriebssystem des Zuspieldrahtlos unterscheiden kann.

Bluetooth®-Optionen

Je nach Gerätetyp verfügt Ihr Zuspieldrahtlos/Smartphone evtl. über ein Menü für Bluetooth®-Optionen, wie z. B. Medienwiedergabe. Hier können Sie die Optionen Ihren Wünschen entsprechend ein- und ausschalten. Nähere Informationen zu den Bluetooth®-Optionen finden Sie in der Bedienungsanleitung Ihres Zuspieldrahtlos/Smartphones.

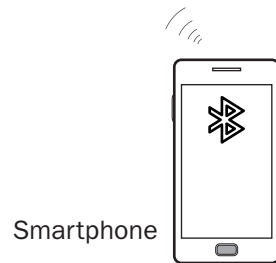
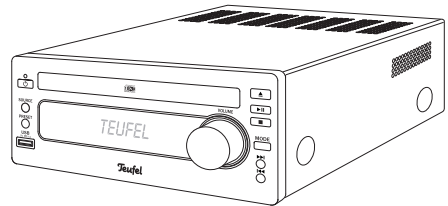

Koppeln (Pairing)

Um den Ton Ihres Zuspielders per Bluetooth® über Ihren Kombo 11 auszugeben, verbinden Sie die Geräte miteinander. Das wird „Koppeln“ oder „Pairing“ genannt.

1. Drücken Sie die Taste **⌘ (30)**, oder wählen Sie „BT“ mit den Tasten SOURCE **◀▶ (20)/(49)**.
2. Um das Pairing zu starten, drücken Sie kurz die Taste **Ⓢ (31)**.
Im Anzeigefeld **(16)** blinkt der Hinweis „Pairing“.
3. Schalten Sie an Ihrem Zuspielder (z. B. Smartphone) die Bluetooth®-Funktion ein.
4. Lassen Sie Ihren Zuspielder/Ihr Smartphone nach Bluetooth®-Geräten suchen (siehe dazu die Bedienungsanleitung des Zuspielders). In der Liste der gefundenen Geräte sollte nach dem Suchlauf auch „Teufel KB 11 CR 19“ aufgeführt sein.
5. Wählen Sie „Teufel KB 11 CR 19“ aus der Liste der gefundenen Geräte aus.
6. Falls Ihr Zuspielder nach einem Code fragt, geben Sie „0000“ (vier Mal Null) ein.

Das Pairing ist damit erfolgt, im Anzeigefeld steht „Connected“ und alle Töne, die sonst von Ihrem Zuspielder/ Smartphone abgespielt würden, werden nun vom Kombo 11 wiedergegeben.

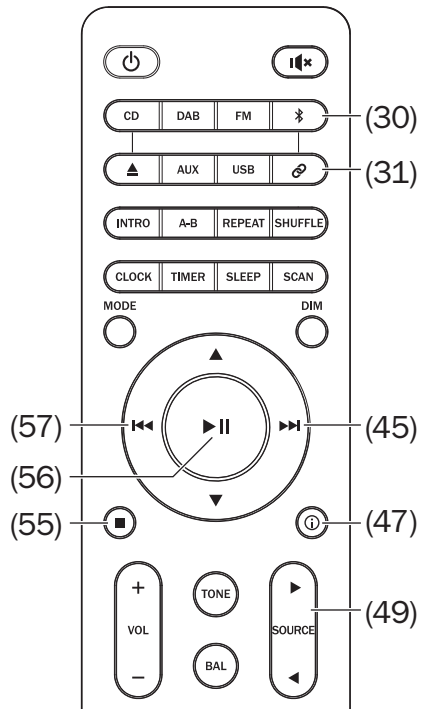
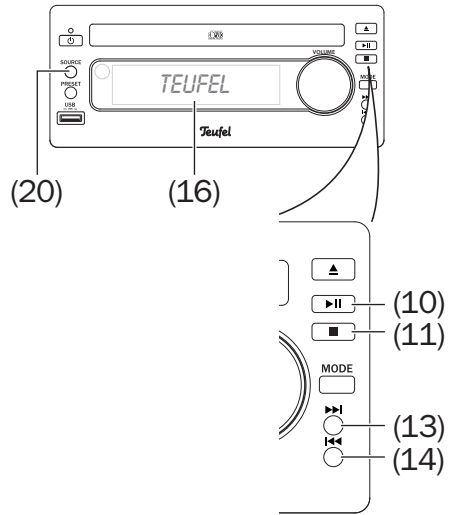

Wiedergabe



Die Lautstärkeinstellung des Zuspielders hat auch Einfluss auf die Lautstärke des Kombo 11.

1. Drücken Sie die Taste **⌘ (30)**, oder wählen Sie „BT“ mit den Tasten **SOURCE ◀▶ (20)/(49)**.
2. Schalten Sie an Ihrem Quellgerät die Bluetooth®-Funktion ein.
3. Starten Sie die Wiedergabe an Ihrem Quellgerät.

Sie steuern die Wiedergabe an Ihrem Quellgerät. Einige Funktionen können Sie auch am Kombo 11 steuern:

- Wiedergabe unterbrechen:
Taste **▶|| (10)/(56)** kurz drücken.
- Wiedergabe fortsetzen:
Taste **▶|| (10)/(56)** erneut kurz drücken.
- Nächsten Titel wiedergeben:
Taste **▶▶| (13)/(45)** antippen.
- Aktuellen Titel neu starten:
Taste **|◀◀ (14)/(57)** antippen.
- Vorherigen Titel wiedergeben:
Taste **|◀◀ (14)/(57)** doppelt antippen.
- Wiedergabe stoppen:
Taste **■ (11)/(55)** drücken.
- Handelt es sich bei Ihrem Quellgerät um ein Smartphone, wird die Bluetooth®-Verbindung bei einem eingehenden Anruf unterbrochen und Sie können wie gewohnt telefonieren. Nachdem Sie Ihr Telefonat beendet haben, werden die Töne wieder wie zuvor umgeleitet und von Ihrem Kombo 11 wiedergegeben.

Abbruch der Verbindung

Wenn Sie mit Ihrem Zuspieldergerät außerhalb der Reichweite Ihres Kombo 11 geraten, bricht die Bluetooth®-Verbindung ab. Sind Sie binnen 120 Sekunden wieder innerhalb der Reichweite, wird die Verbindung automatisch wieder hergestellt.

Verbindung beenden

Zum Beenden der Bluetooth®-Verbindung,

- schalten Sie die Bluetooth®-Funktion an Ihrem Zuspielder/Smartphone aus, oder
- drücken Sie kurz die Taste **Ⓢ (31)**, oder
- wählen Sie am Kombo 11 eine andere Quelle.

CD-Betrieb

Verwenden Sie nur handelsübliche CDs, die eines der nebenstehenden Symbole tragen.

Der Kombo 11 kann normale CDs mit 80 und 120 mm Durchmesser lesen und darauf gespeicherte Musik-Dateien der Formate Audio-CD, MP3 und WMA wiedergeben.

Selbstgebrannte CDs sind normalerweise lesbar, hier kann es aber durch zu hohe Brenngeschwindigkeit oder mangelhafte Rohlinge zu Problemen kommen.

⚠ VORSICHT

Gesundheitsgefahr!



Bei Betrieb mit geöffnetem Gehäuse wird unsichtbare Laserstrahlung bzw. sichtbares Laserlicht freigesetzt.

– Nicht in den Strahl blicken, auch nicht mit optischen Instrumenten.

HINWEIS

Beschädigungsgefahr!

- Keinesfalls mehrere CDs übereinander einlegen.
- Keine anderen Gegenstände als CDs einlegen.

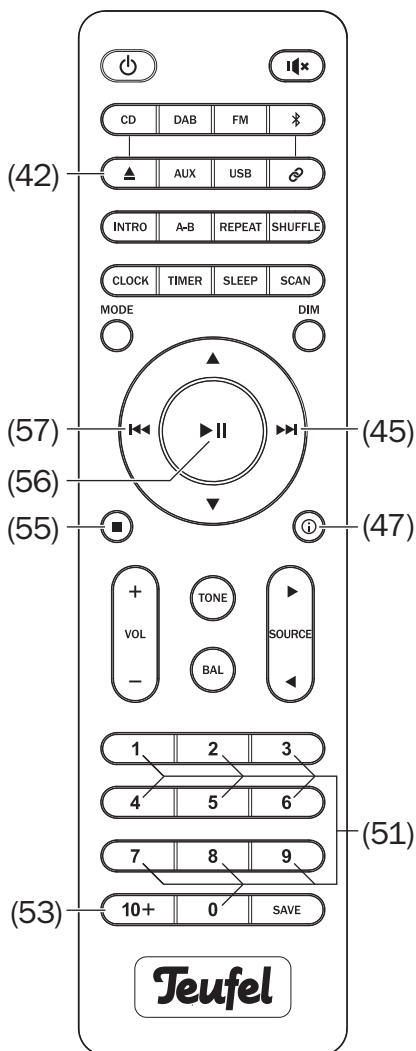

Disc abspielen

1. Drücken Sie die Taste **▲(9)/(42)**.

Die CD-Schublade fährt nach vorn heraus und als Quelle wird „CD“ angezeigt.

2. Legen Sie die CD mit der beschrifteten Seite nach oben vorsichtig in die Vertiefung der Schublade.

Hinweis: Nach ca. 30 Sekunden ohne Aktion wird die CD-Schublade automatisch geschlossen.

3. Drücken Sie die Taste **▲(9)/(42)**.

Die CD-Schublade wird geschlossen und im Anzeigefeld erscheint der Hinweis „loading“. Nach kurzer Zeit startet die Wiedergabe automatisch.

Auf dem Anzeigefeld sehen Sie die Nummer des Titels und die abgelaufene Zeit.

- Mit der Taste **ⓘ(47)** können Sie weitere Informationen zu dem Titel abrufen.
- Einen bestimmten Titel rufen Sie durch Eingabe seiner Nummer mit den Zifferntasten 1...0 (51) auf. Bei Titelnummern über 9 zunächst die Zehnerstelle durch

mehrfaches Drücken der Taste 10+ (53) einstellen und dann mit den Zifferntasten 1...0 (51) die gewünschte Titelnummer eingeben.

- Wiedergabe unterbrechen/fortsetzen: Taste **▶||(10)/(56)** antippen.
- Nächsten Titel wiedergeben: Taste **▶▶I(13)/(45)** antippen.
- Titel oder Kapitel von vorn beginnen: Taste **I◀◀(14)/(57)** kurz antippen.
- Vorherigen Titel oder vorheriges Kapitel wiedergeben: Taste **I◀◀(14)/(57)** zwei Mal kurz antippen.
- Titel schnell abspielen: Taste **I◀◀(13)/(45)** oder **▶▶I(14)/(57)** drücken und halten. Der Ton wird abgeschaltet und im Anzeigefeld (16) sehen Sie die abgelaufene Zeit des Titels in Sprüngen zu je vier Sekunden. Zum Fortsetzen der normalen Wiedergabe die Taste loslassen.
- Sofern sich Ordner auf der CD befinden, wechseln Sie den Ordner mit den Tasten **▲(44)** und **▼(46)**. Auf dem Anzeigefeld sehen Sie kurz die Nummer des Ordners („Axx“) und die Anzahl der darin befindlichen Titel („Txxx“).
- Wiedergabe beenden: Taste **■(11)/(55)** drücken. Nun sehen Sie im Anzeigefeld (16) die Anzahl der Ordner („Axx“) und Titel (TO xx) auf der CD.

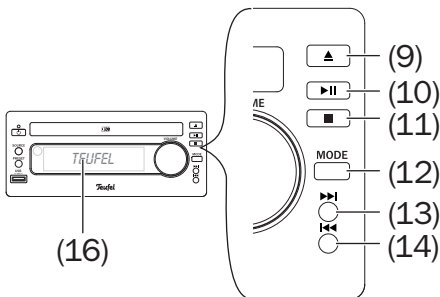

Wiederholung

Sie rufen mit der Taste REPEAT **(34)** auf der Fernbedienung oder mit der Taste MODE **(12)** am Gerät nacheinander die folgenden Funktion ab, die im Anzeigefeld als Hinweis am unteren Rand erscheinen:

- Keine Anzeige – normale Wiedergabe.
- REP – aktueller Titel wird endlos wiederholt.
- REP ALB – alle Titel im aktuellen Ordner/Verzeichnis der CD werden endlos der Reihe nach abgespielt.
- REP ALL – alle Titel der CD werden der Reihe nach abgespielt, dann wieder mit dem 1. Titel begonnen.

Abschnitt wiederholen

- Um einen Abschnitt eines Titels zu wiederholen, drücken Sie zu Beginn des Abschnitts die Taste A-B **(39)**. Im Anzeigefeld erscheint der Hinweis „A-“.
 - Lassen Sie die Wiedergabe bis zum Ende des Abschnitts laufen und drücken Sie dann erneut die Taste A-B **(39)**. Der markierte Abschnitt wird nun endlos wiederholt. Im Anzeigefeld sehen Sie den Hinweis „A-B“.
- Zum Beenden der Wiederholung erneut die Taste A-B **(39)** drücken.

Zufallswiedergabe

Mit der Taste SHUFFLE **(33)** schalten Sie die Wiedergabe in zufälliger Reihenfolge ein und aus. Im Anzeigefeld erscheint der Hinweis „SHUF“.

Titel Anspielen

Mit der Taste INTRO **(40)** schalten Sie die Anspiel-Funktion ein und aus. Damit werden von jedem Titel nur die ersten 10 Sekunden angespielt, dann wechselt die Wiedergabe zum nächsten Titel.

Disc auswerfen

1. Drücken Sie die Taste **▲ (9)/(42)**. Die CD-Schublade fährt nach vorn heraus.
2. Entnehmen Sie die CD vorsichtig.
3. Drücken Sie die Taste **▲ (9)/(42)**. Die CD-Schublade wird geschlossen. Nach ca. 30 Sekunden ohne Aktion wird die CD-Schublade automatisch geschlossen.

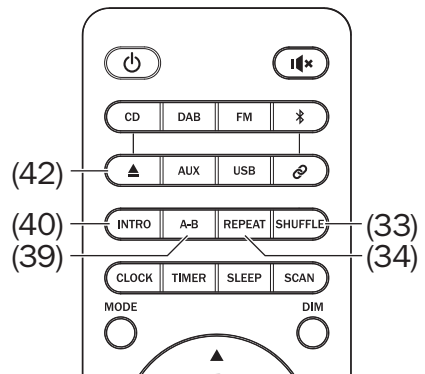
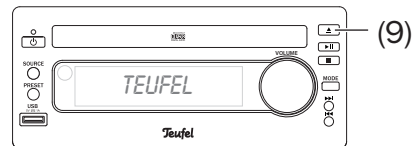

USB-Wiedergabe

Der Anschluss USB **(18)** kann USB-Speicher-Sticks und USB-Festplatten der Spezifikationen USB 1.0 bis 3.0 im Format FAT32 mit max. 32 GB lesen und darauf gespeicherte Musik-Dateien der Formate MP3 und WMA wiedergeben. In bis zu 8 Verzeichnisebenen können bis zu 5.000 Dateien darauf gespeichert sein.

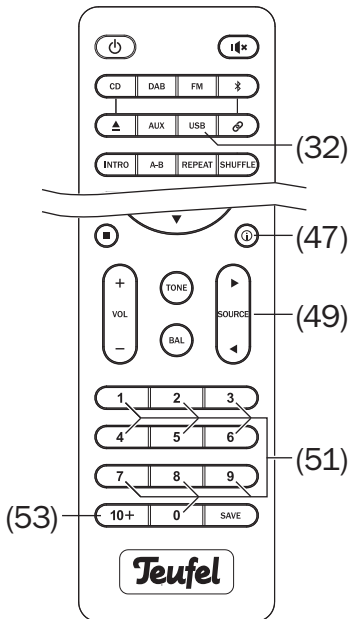
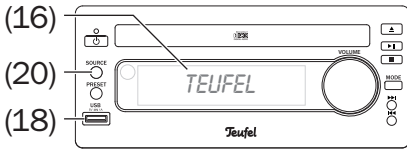

USB-Gerät verbinden und wiedergeben

1. Stecken Sie den Stecker Ihres USB-Gerätes in die Buchse USB **(18)**. Der Stecker passt nur in einer Stellung in die Buchse.
2. Drücken Sie die Taste USB **(32)**, oder wählen Sie „USB“ mit den Tasten SOURCE ◀▶ **(20)/(49)**.

3. Der Kombo 11 liest das USB-Gerät ein. Im Anzeigefeld **(16)** erscheint der Hinweis „Loading“. Nach kurzer Zeit beginnt die Wiedergabe automatisch.

Falls auf dem USB-Gerät keine abspielbaren Dateien gefunden werden, erscheint „NO PLAY“ im Anzeigefeld.

- Auf dem Anzeigefeld (16) sehen Sie die Nummer des Titels und die abgelaufene Zeit.
- Mit der Taste **(47)** können Sie weitere Informationen zu dem Titel abrufen.
- Einen bestimmten Titel rufen Sie durch Eingabe seiner Nummer mit den Zifferntasten 1...0 **(51)** auf. Bei Titelnummern über 9 zunächst die Zehnerstelle durch mehrfaches Drücken der Taste 10+ **(53)** einstellen und dann mit den Zifferntasten 1...0 **(51)** die gewünschte Titelnummer eingeben.

- Wiedergabe unterbrechen/
fortsetzen: Taste ►|| (10)/(56)
antippen.
- Nächsten Titel wiedergeben:
Taste ►► (13)/(45) antippen.
- Titel von vorn beginnen:
Taste ◀◀ (14)/(57) kurz antippen.
- Vorherigen Titel oder vorheriges
Kapitel wiedergeben:
Taste ◀◀ (14)/(57) zwei Mal kurz
antippen.

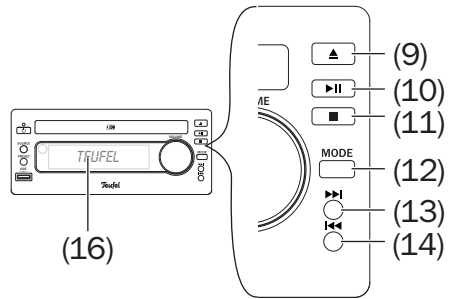

- Titel schnell abspielen: Taste
◀◀ (13)/(45) oder ►► (14)/(57)
drücken und halten. Der Ton wird
abgeschaltet und im Anzeigefeld
(16) sehen Sie die abgelaufene Zeit
des Titels in Sprüngen zu je vier
Sekunden.
Zum Fortsetzen der normalen
Wiedergabe die Taste loslassen.

- Sofern sich Ordner auf der CD
befinden, wechseln Sie den Ordner
mit den Tasten ▲ (44) und ▼ (46).
Auf dem Anzeigefeld sehen Sie
kurz die Nummer des Ordners
(„Axx“) und die Anzahl der darin
befindlichen Titel („Txxx“).

- Wiedergabe beenden:
Taste ■ (11)/(55) drücken.
Nun sehen Sie im Anzeigefeld (16)
die Anzahl der Ordner („Axx“) und
Titel (TO xx) auf dem USB-Gerät.

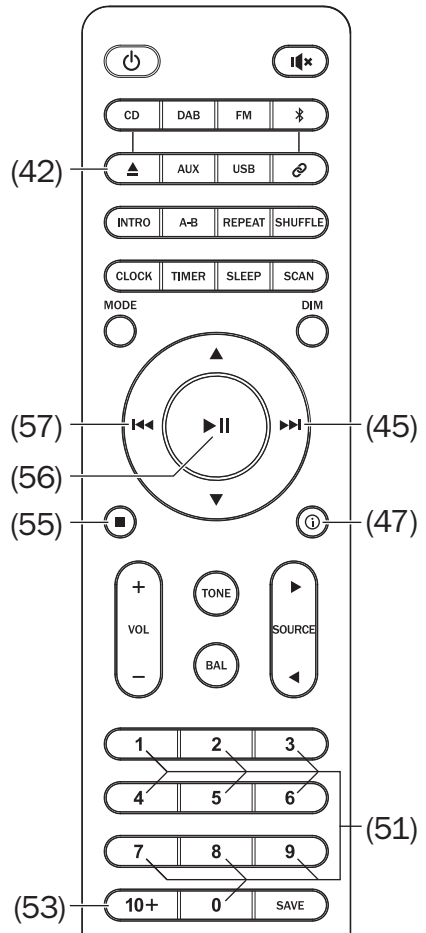

Wiederholung

Sie rufen mit der Taste REPEAT **(34)** auf der Fernbedienung oder mit der Taste MODE **(12)** am Gerät nacheinander die folgenden Funktion ab, die im Anzeigefeld als Hinweis am unteren Rand erscheinen:

- Keine Anzeige – normale Wiedergabe.
- REP – aktueller Titel wird endlos wiederholt.
- REP ALB – alle Titel im aktuellen Ordner/Verzeichnis der CD werden endlos der Reihe nach abgespielt.
- RREP ALL – alle Titel der CD werden der Reihe nach abgespielt, dann wieder mit dem 1. Titel begonnen.

Abschnitt wiederholen

Um einen Abschnitt eines Titels zu wiederholen, drücken Sie zu Beginn des Abschnitts die Taste A-B **(39)**. Lassen Sie die Wiedergabe bis zum Ende des Abschnitts laufen und drücken Sie dann erneut die Taste A-B **(39)**. Der markierte Abschnitt wird nun endlos wiederholt und im Anzeigefeld sehen Sie den Hinweis „A-B“.

Zum Beenden der Wiederholung drücken erneut die Taste A-B **(39)**.

Zufallswiedergabe

Mit der Taste SHUFFLE **(33)** schalten Sie die Wiedergabe in zufälliger Reihenfolge ein und aus. Im Anzeigefeld erscheint der Hinweis „SHUF“.

Titel Anspielen

Mit der Taste INTRO **(40)** schalten Sie die Anspiel-Funktion ein und aus. Damit werden von jedem Titel nur die ersten 10 Sekunden angespielt, dann wechselt die Wiedergabe zum nächsten Titel.

USB-Gerät entfernen

HINWEIS

Beschädigungsgefahr!

– *Entfernen Sie das USB-Gerät nie, wenn der Kombo 11 noch darauf zugreift!*

1. Beenden Sie die Wiedergabe mit der Taste **■ (11)/(55)**, oder wählen Sie eine andere Quelle.
2. Warten Sie ca. eine Sekunde.
3. Ziehen Sie den USB-Stecker aus der Buchse.

Uhr

Die integrierte Uhr zeigt Ihnen die aktuelle Zeit im Anzeigefeld **(16)** an. Die Uhr wird manuell oder automatisch im Radiobetrieb gestellt. Zusätzlich steht eine Einschlaf-Funktion (bis zu 90 Minuten) zur Verfügung.

Uhrzeit einstellen

Automatisch per Radio

Stellen Sie einen FM-Radiosender mit RDS-Signal oder einen DAB-Radiosender ein. Nach wenigen Minuten empfängt der Kombo 11 das Zeitsignal vom Rundfunksender und stellt die Uhr entsprechend ein.

Manuell

Falls kein geeigneter Radiosender empfangen wird, können Sie die Uhr auch manuell einstellen:

1. Gerät mit Taste **(21)/(59)** in den Ruhezustand schalten.
2. Einmal kurz die Taste **CLOCK (38)** drücken. Im Anzeigefeld erscheint die aktuelle Uhrzeit.
3. Für drei Sekunden die Taste **CLOCK (38)** drücken. Im Anzeigefeld erscheint kurz der Hinweis „CLOCK SET“ und danach „CLOCK 24“ oder „CLOCK 12“.
4. Mit den Tasten **▼ (46)** und **▲ (44)** die 24- oder 12-Stunden-Anzeige einstellen.

5. Einmal kurz die Taste **CLOCK (38)** drücken. Im Anzeigefeld blinkt die Stundenzahl.
6. Mit den Tasten **▼ (46)** und **▲ (44)** die Stundenzahl einstellen.
7. Einmal kurz die Taste **CLOCK (38)** drücken. Im Anzeigefeld blinkt nun die Minutenzahl.
8. Mit den Tasten **▼ (46)** und **▲ (44)** die Minutenzahl einstellen.
9. Einmal kurz die Taste **CLOCK (38)** drücken. Damit ist die Uhrzeit eingestellt.

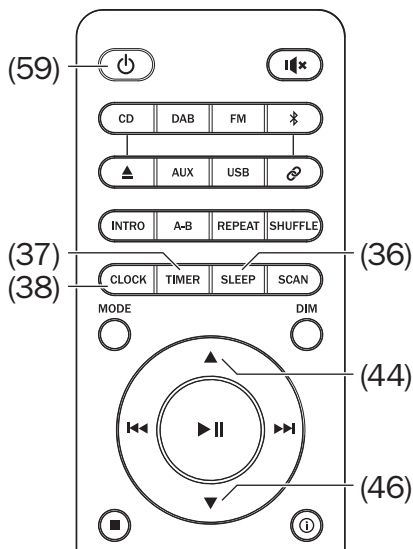
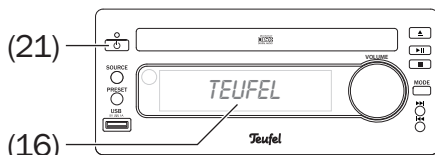

Uhrzeit ablesen

Um die Uhrzeit abzulesen, drücken Sie kurz die Taste CLOCK **(38)**. Im Anzeigefeld erscheint die Uhrzeit dann für 3 oder 90 Sekunden (in Standby und im EcoPower-Modus).

Timer / Weckfunktion

Mit dieser Funktion können Sie eine Einschaltzeit programmieren. Voraussetzung ist die richtig eingestellte Uhrzeit.

1. Gerät mit Taste **⏻ (21)/(59)** in den Ruhezustand schalten. Falls sich das Gerät im EcoPower-Modus befindet, kurz die Taste CLOCK **(38)** drücken, um die Zeitanzeige einzublenden.
2. Die Taste TIMER **(37)** so lange gedrückt halten, bis im Anzeigefeld „TIMER SET“ erscheint, gefolgt von der Betriebsart (z.B. „USB“).
3. Mit den Tasten **▼ (46)** und **▲ (44)** die Betriebsart wählen, die beim automatischen Einschalten aktiv sein soll (z.B. „DAB“).
4. Einmal kurz die Taste TIMER **(37)** drücken. Im Anzeigefeld wird die Einschaltzeit angezeigt, die Stundenzahl blinkt.
5. Mit den Tasten **▼ (46)** und **▲ (44)** die Stundenzahl einstellen.
6. Einmal kurz die Taste TIMER **(37)** drücken. Im Anzeigefeld blinkt die Minutenzahl.
7. Mit den Tasten **▼ (46)** und **▲ (44)** die Minutenzahl einstellen.

8. Einmal kurz die Taste TIMER **(37)** drücken. Im Anzeigefeld wird die Lautstärke nach dem Einschalten angezeigt.
9. Mit den Tasten **▼ (46)** und **▲ (44)** den gewünschten Lautstärkewert eingeben.
10. Einmal kurz die Taste TIMER **(37)** drücken.
Die Programmierung ist damit abgeschlossen.

Im Anzeigefeld ist wieder die aktuelle Uhrzeit zu sehen. Das Timer-Symbol **⌚** ist eingeblendet und zeigt an, dass die Funktion aktiviert ist.

Das Gerät wird sich mit der gewählten Betriebsart zur programmierten Zeit mit der eingestellten Lautstärke einschalten.

Timer/Weckfunktion ein-/ausschalten

1. Gerät mit Taste **⏻ (21)/(59)** in den Ruhezustand schalten. Falls sich das Gerät im EcoPower-Modus befindet, kurz die Taste CLOCK **(38)** drücken, um die Zeitanzeige einzublenden.
2. Taste 27 „TIMER“ kurz drücken, um Timer-Funktion ein- und auszuschalten.:
Ein: Timer-Symbol **⌚** ist eingeblendet
Aus: Timer-Symbol **⌚** ist ausgeblendet

Einschlaf-Funktion

Mit dieser Funktion schaltet sich der Kombo 11 nach einer vorgegebenen Zeit aus.

1. Starten Sie die gewünschte Wiedergabe.
2. Drücken Sie die Taste SLEEP (36). Im Anzeigefeld (16) erscheint der Hinweis „Sleep 5 Min“.
3. Durch erneutes, mehrfaches Drücken der Taste SLEEP (36) stellen Sie die gewünschte Zeit bis zum Ausschalten von 5 bis 90 Minuten ein.
Die Einstellung „Sleep Off“ schaltet die Einschlaf-Funktion aus.

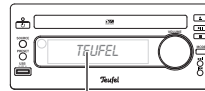

(16)

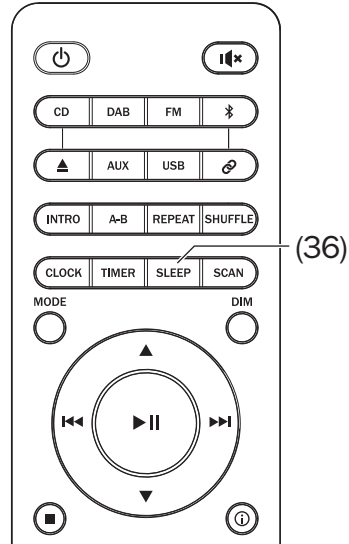

(36)

Reinigung und Pflege

HINWEIS

Äußere Einflüsse können das Gerät beschädigen bzw. zerstören.

- *Ist das Gerät längere Zeit unbeaufsichtigt (z. B. während des Urlaubs), oder droht ein Gewitter, ziehen Sie das Netzteil aus der Steckdose heraus. Plötzlich auftretende Überspannungen können sonst zum Defekt führen.*
 - *Verwenden Sie möglichst nur klares Wasser ohne Reinigungszusätze. Bei hartnäckigen Flecken können Sie mildes Seifenwasser verwenden.*
 - *Verwenden Sie auf keinen Fall scharfe Reiniger, Spiritus, Verdünner, Benzin oder Ähnliches. Solche Reinigungsmittel können die empfindliche Gehäuseoberfläche beschädigen.*
- Entfernen Sie Staub oder leichte Verschmutzungen am besten mit einem trockenen, geschmeidigen Ledertuch.
 - Reiben Sie stärkere Verschmutzungen mit einem leicht angefeuchteten Tuch ab. Sorgen Sie dafür, dass keine Flüssigkeit in das Gehäuse eindringt.
 - Wischen Sie die feuchten Flächen anschließend sofort mit einem weichen Tuch ohne Druck trocken.

Hilfe bei Störungen

Die folgenden Hinweise sollen Ihnen helfen, Störungen zu beseitigen. Sollte dies nicht gelingen, helfen Ihnen sicherlich unsere ausführlichen FAQs auf unserer Website weiter. Ansonsten nehmen Sie bitte Kontakt mit unserer Hotline auf (siehe Seite 4). Beachten Sie die Garantiehinweise.

Störung	Mögliche Ursache	Abhilfe
Keine Funktion.	Keine Stromzufuhr.	Funktion der Steckdose mit einem anderen Gerät prüfen.
Das Gerät bleibt stumm.	Falsche Quelle ist ausgewählt.	Richtige Quelle auswählen (Seite 19).
	Lautstärke ist auf »0« gestellt.	Lautstärke erhöhen.
	Lautstärke des Zuspilers ist zu niedrig eingestellt.	Lautstärke am Zuspilier vorsichtig erhöhen.
Kein Ton bei Bluetooth®.	Keine Bluetooth®-Verbindung.	Verbindung herstellen (siehe Seite 26).
	Kombo 11 ist nicht als Ausgabegerät gewählt.	Am Zuspilier „Teufel KB 11 CR 19“ als Ausgabegerät per Bluetooth® wählen.
	Bluetooth®-Verbindung durch anderes Funk-system (z. B. Schnur-lostelefon, WLAN) beeinträchtigt.	Kombo 11 und/oder Zuspilier an einem anderem Ort aufstellen. Zum Testen in ein anderes Zimmer verlagern.
Der Subwoofer brummt.	Das Brummen wird durch Netzstörungen verursacht.	Netzfilter kaufen und beide Geräte daran anschließen.
	Das Brummen wird durch eine Mehrfach-steckdose verursacht.	Andere Mehrfachsteckdose verwenden oder Subwoofer direkt an die Wandsteck-dose anschließen. Eventuell hilft es auch, wenn Sie den Netzstecker anders herum in die Steckdose stecken.

Die Wieder- gabe ist verrauscht.	Grundsätzlich ist das Kombo 11 ein sehr rauscharmcs System. Meist „entlarvt“ das im Hochtonbereich sehr gut auflösende Boxensystem die mangelhafte Qualität einer Signalquelle (z. B. von MP3-Dateien).	Sorgen Sie dafür, dass von der Quelle ein einwandfreies Signal zum Kombo 11 gesendet wird.
--	--	--

Technische Daten

Kombo 11

Abmessungen (B × H × T):	160 × 78 × 280 mm
Gewicht:	1,5 kg

Netzteil

Herstellername:	Lautsprecher Teufel GmbH
Herstelleradresse:	Budapester Straße 44 D-10787 Berlin
Handelsregisternummer:	HRB198813B
Modellnummer:	Foshan Shunde GuanYuDa Power Supply Co., Ltd. GM51-150300-2A
Input:	100–240 V~ / 50/60 Hz / 2,0 A
Output:	15,0 V DC / 3,0 A / 45,0 W
Durchschnittliche Effizienz (bei 25 %, 50 %, 75 %, 100 % Ladezustand):	87,7 %
Effizienz bei niedriger Ladung (10 %):	87,6 %
Leistungsaufnahme im Leerlauf:	0,06 W

In diesem Produkt kommen folgende Funkfrequenzbänder und Funk-Sende-
leistungen zur Anwendung:

Funknetz	Frequenzbänder in Mhz	Sendeleistung in mW/dBm
Bluetooth®	2.400–2.483,5	2,5/4

Weitere technische Daten finden Sie auf unserer Website.
Technische Änderungen vorbehalten!

Konformitätserklärung

CE Die Lautsprecher Teufel GmbH erklärt, dass dieses Produkt der Richtlinie 2014/53/EU entspricht. Den vollständigen Text der EU-Konformitätserklärung finden sie unter diesen Internetadressen:
www.teufel.de/konformitaetserklaerungen
www.teufelaudio.com/declaration-of-conformity

Entsorgung

Wichtige Informationen nach dem Elektro- und Elektronikgerätegesetz (ElektroG)

Wir weisen Besitzer von Elektro- und Elektronikaltgeräten darauf hin, dass Elektroaltgeräte gemäß den geltenden gesetzlichen Vorschriften einer vom Siedlungsabfall getrennten Erfassung zuzuführen sind. In den Elektroaltgeräten enthaltene Batterien und Akkumulatoren, die nicht fest vom Elektroaltgerät umschlossen sind, sowie Lampen, die zerstörungsfrei aus dem Altgerät entnommen werden können, sind vor deren Abgabe an einer Erfassungsstelle zerstörungsfrei von diesem zu trennen und einer vorgesehenen Entsorgung zuzuführen. Für die Entsorgung der Batterien beachten Sie bitte unsere nachstehenden Hinweise zum BattG.

Sie leisten einen wichtigen Beitrag zur Wiederverwendung, zum Recycling und zur sonstigen Verwertung von Altgeräten dadurch, dass Sie Ihre

Altgeräte einer getrennten Erfassung in den richtigen Sammelgruppen zuführen.

Das nachfolgend dargestellte und auf Elektro- und Elektronikaltgeräten aufgebrachte Symbol einer durchgestrichenen Abfalltonne weist zusätzlich auf die Pflicht zur getrennten Erfassung hin:



Elektrofachmärkte und Lebensmitteläden sind nach § 17 ElektroG unter bestimmten Voraussetzungen zur Rücknahme von Elektro- und Elektronikaltgeräten verpflichtet. Stationäre Verkäufer müssen bei Verkauf eines neuen Elektrogeräts ein Elektroaltgerät der gleichen Art kostenfrei zurücknehmen (1:1-Rücknahme). Dies gilt auch bei Lieferungen nach Hause. Diese Händler müssen außerdem bis zu drei kleine Elektroaltgeräte (≤ 25 cm) zurücknehmen, ohne dass

dies an einen Neukauf geknüpft werden darf (0:1-Rücknahme).

Nach dem ElektroG sind wir als Online-Vertreiber von Elektrogeräten entsprechend verpflichtet, wobei unsere Pflicht zur 1:1-Rücknahme bei Auslieferung eines neuen Elektro- und Elektronikgeräts aufgrund unseres Produktsortiments auf die Mitnahme von Großgeräten (> 50 cm) der gleichen Art beschränkt ist. Der Pflicht zur Rücknahme von anderen als Großgeräten kommen wir über unseren Dienstleister nach. Die genauen Kontaktdaten und Abgaborte finden Sie auf unserer Website www.Teufel.de/entsorgung. Daneben ist die Rückgabe von Elektroaltgeräten auch bei einer offiziellen Abgabestelle der öffentlich-rechtlichen Entsorgungsträger kostenlos möglich.

Wichtig: Aus Sicherheitsgründen möchten wir Sie bitten, auf den Versand von Beleuchtungskörpern (etwa Lampen) zu verzichten. Bitte nutzen Sie für eine Rückgabe von Beleuchtungskörpern die Sammelstellen der öffentlich-rechtlichen Entsorgungsträger oder kontaktieren Sie uns unmittelbar unter www.Teufel.de/entsorgung.

Für die Löschung personenbezogener Daten auf den zu entsorgenden Elektroaltgeräten sind Sie als Endnutzer vor der Abgabe selbst verantwortlich.

Wichtig: Unsere Geräte können Batterien/Akkumulatoren enthalten. Soweit dies der Fall ist, entnehmen Sie weitere Informationen zum Typ

und chemischen System der Batterie bitte der beigefügten Produktdokumentation. Bei Produkten mit Batteriefächern können Sie die Batterien oder Akkumulatoren direkt entnehmen und fachgerecht entsorgen. Sofern die Batterien in dem Produkt fest verbaut sind, versuchen Sie bitte auf keinen Fall, die Batterien selbst auszubauen, sondern wenden sich dazu an einen unserer Mitarbeiter oder aber an entsprechendes Fachpersonal.

Wichtige Informationen nach dem Batteriegesez (BattG)

Batterien und Akkumulatoren dürfen nicht im Hausmüll entsorgt werden.

Altbatterien können Schadstoffe enthalten, die bei nicht sachgemäßer Lagerung oder Entsorgung die Umwelt oder Ihre Gesundheit schädigen können. Dies betrifft insbesondere den nicht sachgemäßen Umgang mit lithiumhaltigen Batterien.

Batterien enthalten aber auch wichtige Rohstoffe wie z. B. Eisen, Zink, Mangan oder Nickel und können verwertet werden. Die getrennte Sammlung ermöglicht die Wiederverwertung dieser Rohstoffe und vermeidet negative Auswirkungen freiwerdender Schafstoffe auf die Umwelt und die menschliche Gesundheit.



Das Zeichen mit der durchgekreuzten Abfalltonne bedeutet, dass Sie Altbatterien und Akkus nicht im Hausmüll entsorgen dürfen. Vielmehr sind Sie als Endnutzer gesetzlich verpflichtet, Altbatterien zurückzugeben.

Sie können die Batterien und Akkumulatoren bei einer offiziellen Abgabestelle wie etwa einer Sammelstelle der öffentlich-rechtlichen Entsorgungsträger kostenlos abgeben. Altbatterien, die wir als Neubatterie führen oder geführt haben, können Sie auch in unseren Teufel Stores oder bei einem unserer Versandlager abgeben. Im Falle des Versendens an unser Versandlager weisen wir Sie aber auf die gefahrgutrechtlichen Bestimmungen des gewählten Versanddienstleisters hin und möchten Sie bitten, Batterien nicht postalisch an uns zu versenden. Die Adressen unserer Versandlager können sie über unseren Kundenservice beziehen.

Bei Vorliegen der gesetzlichen Voraussetzungen müssen vom Hersteller der Batterien nachstehende Symbole mit folgender Bedeutung bei der Kennzeichnung der Batterien verwendet werden:

Hg: Batterie enthält mehr als 0,0005 Massenprozent Quecksilber

Pb: Batterie enthält mehr als 0,004 Massenprozent Blei

Cd: Batterie enthält mehr als 0,002 Massenprozent Cadmium

Zur Abfallvermeidung und zur Vermeidung von Vermüllung sollte im Übrigen auf Batterien mit großer Lebensdauer oder auf Akkus zurückgegriffen werden. Austauschbare Akkumulatoren ermöglichen eine lange Nutzungsdauer von Elektro- und Elektronikgeräten und dadurch können Geräte und Akkus auf eine Wiederverwendung vorbereitet werden (bspw. Akkus regenerieren/austauschen).

Weitere Informationen zur Abfallvermeidung für Verbraucher sind etwa dem Abfallvermeidungsprogramm des Bundes unter Beteiligung der Länder zu entnehmen.

Teufel

Bei Fragen, Anregungen oder Kritik wenden Sie sich bitte an unseren Service:

Lautsprecher Teufel GmbH
BIKINI Berlin, Budapester Straße 44
10787 Berlin (Germany)

www.teufelaudio.com

www.teufel.de

www.teufelaudio.at

www.teufel.ch

www.teufelaudio.at

www.teufelaudio.nl

www.teufelaudio.be

www.teufelaudio.fr

www.teufelaudio.pl

www.teufelaudio.it

www.teufelaudio.es

Telefon:

Deutschland: +49 (0)30 217 84 217

Österreich: +43 12 05 22 3

Schweiz: +41 43 50 84 08 3

International: 00800 200 300 40
(toll-free)

Fax: +49 (0)30/300 930 930

Online-Support:

www.teufelaudio.com/service

www.teufel.de/service

Kontaktformular:

www.teufel.de/kontakt

Contact:

www.teufelaudio.com/contact

Alle Angaben ohne Gewähr.

Technische Änderungen, Tippfehler und Irrtum vorbehalten.