

Descriptif technique et mode d'emploi

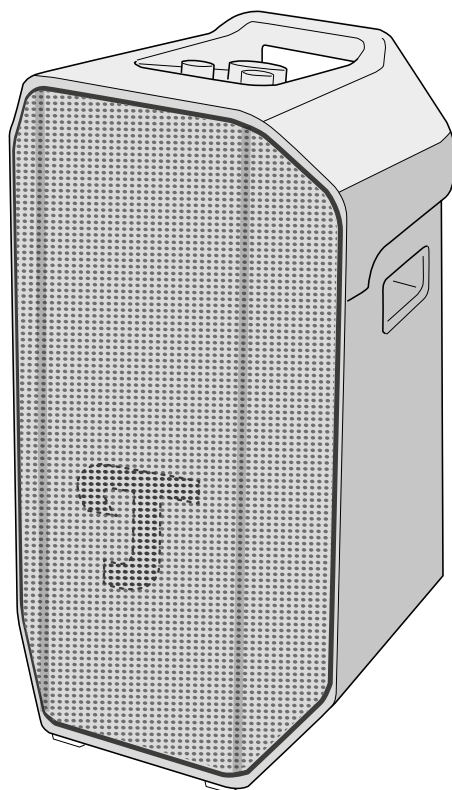

ROCKSTER® AIR 2

Enceinte Bluetooth®

Teufel

Table des matières

Remarques et informations fondamentales	4	Réglage du volume sonore	15
À savoir	4	Sourdine (uniquement en mode AUX)	15
Validité du présent mode d'emploi	4	Lecture	16
Déclaration de protection des données et de publicité	5	Mettre en pause et lancer la lecture	16
Emballage d'origine	5	Lire la piste suivante (mode Bluetooth®)	16
Réclamation	5	Régler le niveau des basses	16
Contact	5	Sources de lecture (source)	18
Sécurité	6	Lecture AUX (analogique)	18
Usage conforme	6	INSTRUMENT IN	19
Avertissements	6	MIC · LINE IN	20
Contenu	7	PARTY LINK	21
Éléments de fonctionnement et d'affichage	8	PARTY LINK via Bluetooth®	21
Branchements	10	PARTY LINK via connexion câblée	22
Mise en service	12	Batterie	24
Transport et installation	12	Charger la batterie	24
Branchement	12	Afficher le niveau de charge	25
Utilisation	13	Retirer et insérer la batterie	25
Mise en marche et à l'arrêt	13	Mode ECO	27
Mise en marche	13	Activer le mode ECO	27
Mise à l'arrêt	13	Désactiver le mode veille	27
Bluetooth®	13	Désactiver et activer les signaux sonores	27
Apparier des appareils (Pairing)	13	Connecter une batterie externe	28
Interrompre la connexion Bluetooth®	14		
Supprimer la liste Bluetooth®	14		

Utiliser une station de recharge	29
Fonction Station de recharge (en mode secteur)	29
Fonction Station de recharge (en mode batterie).....	29
Auto Power (mise en marche automatique) / mode veille réseau.....	30
Activer la fonction Auto Power ON / Veille.....	30
Désactiver la fonction Auto Power ON.....	30
Mode veille	30
Nettoyage et entretien	31
Stockage.....	31
Dépannage.....	32
Réinitialiser l'équipement	33
Caractéristiques techniques	34

Remarques et informations fondamentales

À savoir

Les informations contenues dans le présent document peuvent être modifiées sans préavis et ne constituent aucunement un engagement de la part de la société Lautsprecher Teufel GmbH.

Aucune partie du présent mode d'emploi ne peut être reproduite sous quelque forme que ce soit ou diffusée de quelque manière que ce soit par voie électronique, mécanique, par photocopie ou enregistrement sans l'autorisation écrite préalable de Lautsprecher Teufel GmbH.

© Lautsprecher Teufel GmbH
Teufel ROCKSTER® AIR 2 UM FR V1.1 PD

Validité du présent mode d'emploi

Le présent mode d'emploi concerne exclusivement l'enceinte **ROCKSTER® AIR 2**, ci-après également dénommée « enceinte ».

Marques

© Toutes les marques sont la propriété de leurs titulaires respectifs et l'enceinte Teufel est utilisée sous licence.

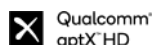
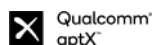

Bluetooth® est une marque déposée de Bluetooth SIG, Inc.

Qualcomm® aptX™ et Qualcomm® aptX™ HD sont des produits de la société Qualcomm Technologies International, Ltd.

Qualcomm® est une marque de Qualcomm Incorporated, déposée aux États-Unis et dans d'autres pays.

aptX™ est une marque de Qualcomm Technologies International, Ltd., déposée aux États-Unis et dans d'autres pays.

Déclaration de protection des données et de publicité

Lautsprecher Teufel GmbH n'enregistre aucune information à caractère personnel et n'envoie aucune publicité.

Emballage d'origine

Si vous souhaitez faire valoir votre droit de retour, nous vous demandons de conserver impérativement l'emballage.

Nous ne pouvons reprendre les enceintes que dans leur emballage d'origine.

Il n'existe aucun carton vide à disposition !

Réclamation

En cas de réclamation, nous aurons besoin des informations suivantes pour traiter votre demande :

1. Numéro de facture

- ▶ Celui-ci figure sur la preuve d'achat (jointe à l'enceinte) ou sur la confirmation de commande que vous avez reçue au format PDF.

2. Numéro de série

- ▶ Il figure au dos de l'enceinte.

Contact

Si vous avez des questions, des suggestions ou des critiques à formuler, veuillez contacter notre service après-vente :

Lautsprecher Teufel GmbH

BIKINI Berlin
Budapester Straße 44
10787 Berlin (Allemagne)

Téléphone :

Allemagne : +49 (0)30 217 84 217
Autriche : +43 12 05 22 3
Suisse : +41 43 50 84 08 3
International : 0800 200 300 40 (gratuit)

Support en ligne :

teufelaudio.com/support
teufel.de/support

Contact :

teufelaudio.com/contact
teufel.de/kontakt

Sécurité

Usage conforme

L'enceinte permet la lecture ou l'amplification des signaux audio d'un appareil de lecture externe via Bluetooth® ou une connexion câblée.

- ▶ Utiliser exclusivement l'enceinte comme décrit dans le présent mode d'emploi.

Toute autre utilisation est considérée comme non conforme et peut entraîner des dommages matériels, voire corporels.

Le fabricant décline toute responsabilité pour les dommages qui résulteraient d'une utilisation non conforme.

L'enceinte est destinée à un usage privé.

Avant la mise en service de l'enceinte :

- ▶ Lire attentivement le mode d'emploi et la brochure de sécurité.
- ▶ Conserver les instructions en lieu sûr afin de pouvoir les transmettre à des tiers si nécessaire.

Avertissements

Les consignes d'avertissement liées aux actions réalisées préviennent de risques résiduels et figurent avant une étape dangereuse.

Les avertissements sont classés en fonction du risque encouru.

Les niveaux de danger sont expliqués ci-après avec les mentions de signalisation correspondantes.

PRUDENCE

Risque de blessures légères.

ATTENTION

Risque de dégâts matériels.

REMARQUE

Informations supplémentaires et conseils.

Contenu

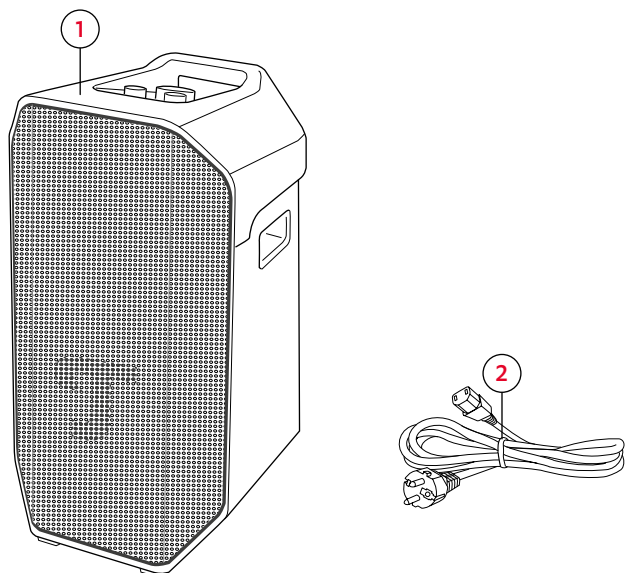

Contenu

(1) ROCKSTER® AIR 2

(2) Câble d'alimentation (C13 / 1,2 m)

- ▶ Vérifier que le contenu est bien complet.
- ▶ Vérifier que le contenu ne présente aucun dommage.
- ▶ Conserver l'emballage d'origine pendant toute la durée de la garantie.

Éléments de fonctionnement et d'affichage

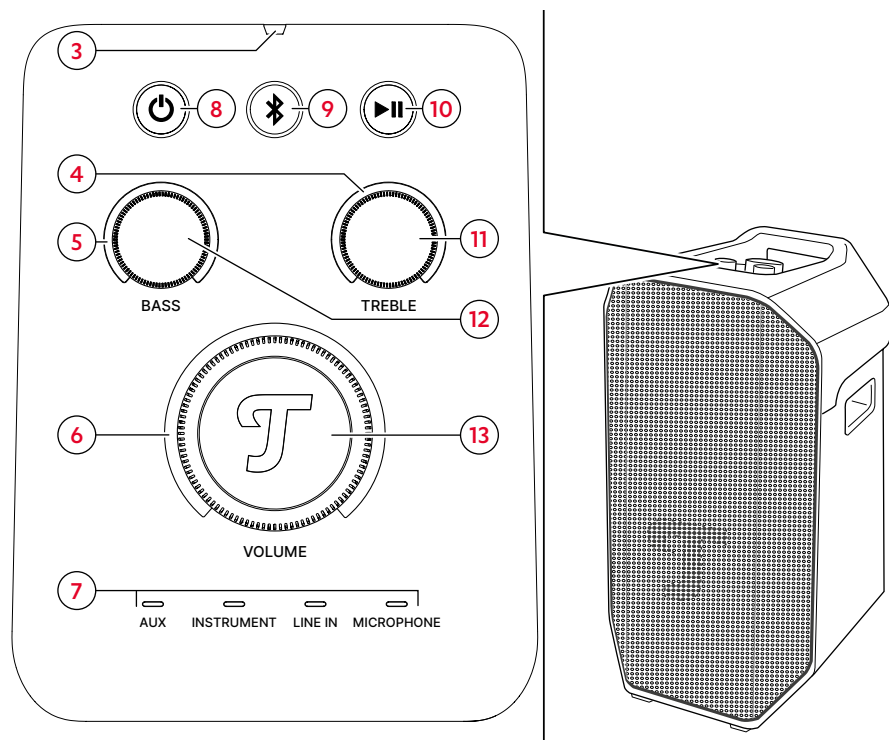

Éléments de fonctionnement et d'affichage

N°	Voyant / Capteur	Fonction
(3)	Capteur de lumière	Règle automatiquement la luminosité des voyants.
(4)	Voyants des aigus	Indiquent le niveau des aigus.
(5)	Voyants des basses	Indiquent le niveau des basses.
(6)	Voyants du volume	Indiquent le niveau sonore.
(7)	Voyants de source	Indiquent une source active.
		AUX → <i>Lecture AUX (analogique) – p. 18</i>
		INSTRUMENT → <i>INSTRUMENT IN – p. 19</i>
		LINE IN → <i>PARTY LINK – p. 21</i>
		MICROPHONE → <i>MIC. LINE IN – p. 20</i>

Légende (actionnement) :

● = appuyer 1×







● ● = appuyer 2×

2 s = maintenir enfoncé (2 s)

8 s = maintenir enfoncé (8 s)

↻ = tourner dans le sens antihoraire

↻ = tourner dans le sens horaire

N°	Bouton / régulateur	Fonction	Actionnement
(8)	 Power	Mise en marche et à l'arrêt – p. 13	2 s
(9)	 Bluetooth®	Apparier des appareils (Pairing) – p. 13	2 s
		Supprimer la liste Bluetooth® – p. 14	8 s
(10)	 Play / Pause	Mettre en pause et lancer la lecture – p. 16 (mode Bluetooth®)	●
		Lire la piste suivante (mode Bluetooth®)	● ●
(11)	 Régulateur des aigus	Régler le niveau des aigus – p. 17	↻ ↻
(12)	 Régulateur des basses	Régler le niveau des basses – p. 16	↻ ↻
(13)	 Régulateur de volume principal	Réglage du volume sonore – p. 15	↻ ↻

Branchements

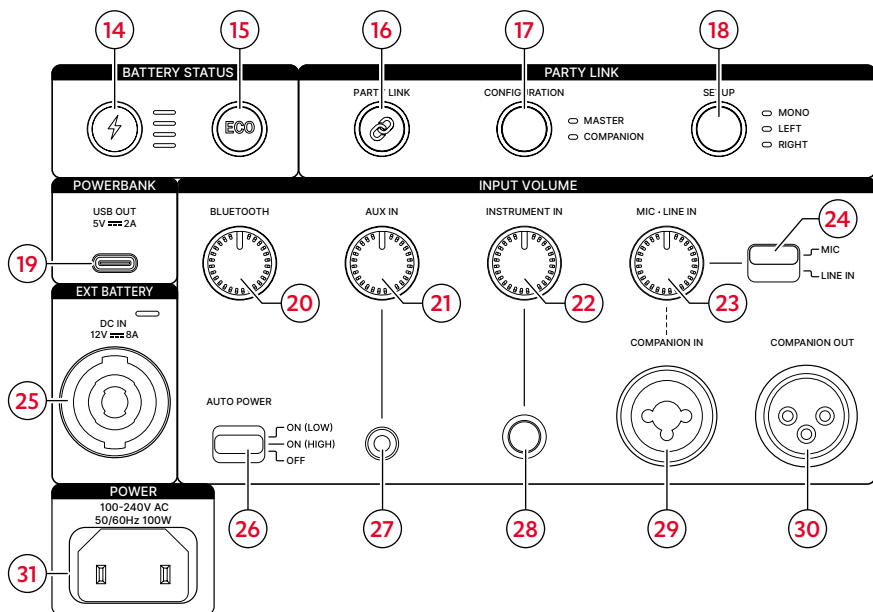
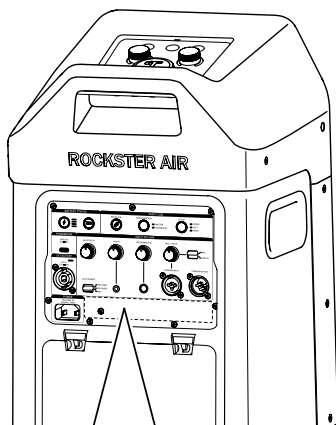

Branchements à l'arrière

Légende (actionnement) :







 = appuyer 1x

 = maintenir enfoncé (2 s)

 = maintenir enfoncé (5s)

 = tourner dans le sens antihoraire

 = tourner dans le sens horaire

N°	Bouton / régulateur	Fonction	Actionnement
(14)	Statut de la batterie	<i>Afficher le niveau de charge – p. 25</i>	
(15)	ECO	<i>Mode ECO – p. 27</i>	
(16)	PARTY LINK	<i>PARTY LINK – p. 21</i> (Couplage de deux ou plusieurs enceintes)	
(17)	Configuration		
(18)	Setup		
(19)	Station de recharge USB	<i>Utiliser une station de recharge – p. 29</i>	Enficher
(20)	Volume Bluetooth	Régulateur de volume Bluetooth	
(21)	Volume AUX	Régulateur de volume AUX	
(22)	Volume instrument	Régulateur de volume de l'instrument	
(23)	Volume MIC	Régulateur de volume du microphone	
(24)	Commutateur pour entrée		
(25)	EXT. BATTERY	<i>Connecter une batterie externe – p. 28</i>	Enficher
(26)	AUTO POWER	<i>Auto Power (mise en marche automatique) / mode veille réseau – p. 30</i>	
(27)	AUX IN	<i>Lecture AUX (analogique) – p. 18</i> (Branchement d'appareils externes)	Enficher
(28)	INSTRUMENT IN	<i>INSTRUMENT IN – p. 19</i>	Enficher
(29)	COMPANION IN	<i>PARTY LINK – p. 21</i>	Enficher
(30)	COMPANION OUT		Enficher
(31)	Power	<i>Branchement – p. 12</i>	Enficher

Mise en service

Transport et installation

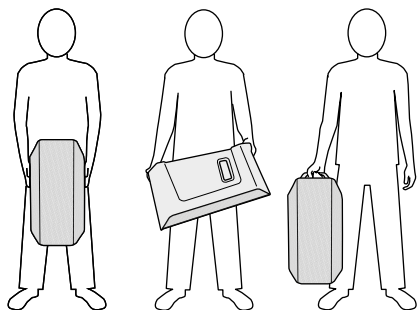

1. Saisir l'enceinte par les poignées et la transporter avec précaution jusqu'à l'endroit où elle sera installée.

- ▶ L'enceinte peut être portée par les poignées latérales, par les poignées inférieure et supérieure ou uniquement par la poignée supérieure.

2. Installer l'enceinte sur une surface stable et plane.

- ▶ Éviter toute proximité avec des sources de chaleur et le rayonnement direct du soleil.

- ▶ Ne pas poser d'objets sur l'enceinte.

✓ **L'enceinte est installée.**

i REMARQUE

L'enceinte dispose d'une ouverture à la base pour le montage sur un pied PA avec des pivots de 35 mm.

Branchement

ATTENTION

Risque d'endommagement par trébuchement !

Un câble d'alimentation secteur mal posé peut entraîner un risque de trébuchement et provoquer la chute et l'endommagement de l'enceinte.

- ▶ Poser le câble d'alimentation secteur de manière à ce qu'il ne représente aucun risque de trébuchement pour les personnes ou les animaux.

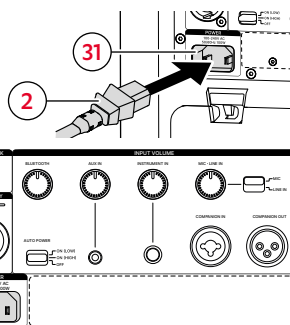

1. Brancher le câble d'alimentation secteur (2) dans la prise d'alimentation de l'enceinte (31).

2. Brancher le câble d'alimentation secteur (2) dans une prise de courant.

✓ **L'enceinte est branchée.**

Utilisation

Mise en marche et à l'arrêt

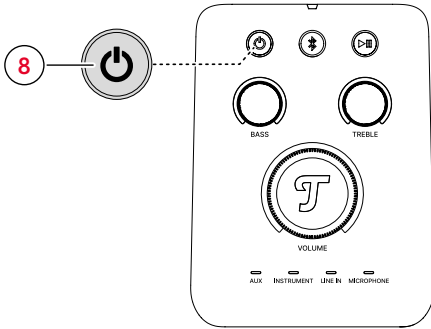

Mise en marche

1. Appuyer sur le bouton Power (8) et le maintenir enfoncé pendant 2 secondes jusqu'à ce que les voyants s'animent et qu'une séquence de sons retentisse.
2. Attendre que l'enceinte soit complètement démarrée et que les voyants soient allumés en permanence.

✓ **L'enceinte est en marche.**

Mise à l'arrêt

1. Appuyer sur le bouton Power (8) et le maintenir enfoncé pendant 2 secondes. Pendant la mise à l'arrêt, les voyants s'animent et une séquence de sons est émise.
2. Attendre que l'enceinte soit complètement éteinte et que les voyants soient éteints en permanence.

✓ **L'enceinte est arrêtée.**

i REMARQUE

À l'état éteint, toutes les fonctions de l'enceinte sont désactivées.

Bluetooth®

Le Bluetooth® permet de connecter un appareil compatible (p. ex. smartphone) sans fil à l'enceinte.

i REMARQUE

N'utiliser la fonction Bluetooth® que dans les lieux où la transmission radio sans fil est autorisée.

Apparier des appareils (Pairing)

L'appariement (Pairing) permet de connecter l'appareil de lecture à l'enceinte.

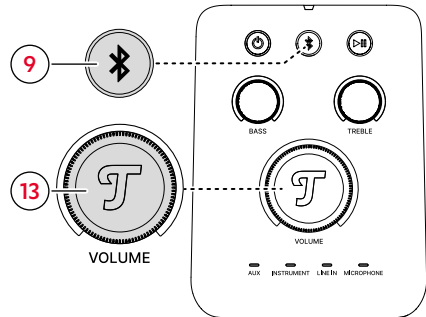

BLUETOOTH

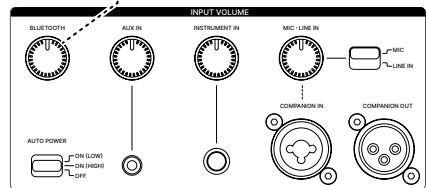
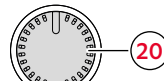

1. Activer la fonction Bluetooth® sur l'appareil de lecture.
2. Appuyer sur le bouton Bluetooth® (9) et le maintenir enfoncé pendant 2 secondes.
 - ✓ **Le mode Pairing Bluetooth® est activé. Un signal sonore retentit et le voyant du bouton Bluetooth® clignote en bleu.**
3. Lancer la recherche de périphériques Bluetooth® sur l'appareil de lecture.
 - ▶ Tenir compte du mode d'emploi de l'appareil de lecture.
4. Dans la liste des périphériques Bluetooth®, sélectionner l'enceinte « Teufel ROCKSTER AIR 2 ».
 - ✓ **L'appariement est terminé. Un signal sonore retentit et le voyant du bouton Bluetooth® reste allumé en bleu.**
5. Régler le volume avec le régulateur de volume principal (13) et le régulateur de volume d'entrée (20).
 - ✓ **Le volume est réglé.**

Interrompre la connexion Bluetooth®

- ▶ Désactiver la fonction Bluetooth® sur l'appareil de lecture.
- ✓ **La connexion Bluetooth® est interrompue. Un signal sonore retentit et le voyant du bouton Bluetooth® s'allume en bleu avec une intensité réduite.**

Supprimer la liste Bluetooth®

- ▶ Appuyer sur le bouton Bluetooth® (9) et le maintenir enfoncé pendant 8 secondes.
- ✓ **La liste Bluetooth® est supprimée et un signal sonore retentit.**

Réglage du volume sonore

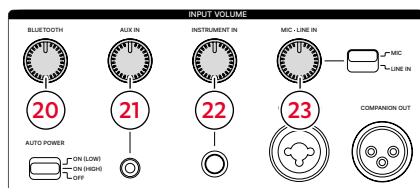
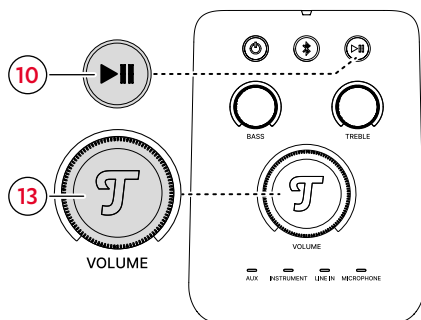

Le volume est réglé par le régulateur de volume principal (13) et le régulateur de volume d'entrée des sources d'entrée (20-23).

- ▶ Régler la part de volume sonore de la source d'entrée souhaitée à l'aide du régulateur de volume d'entrée correspondant (20-23).

i REMARQUE

Tourner le régulateur de volume d'entrée pour les sources d'entrée non utilisées dans le sens antihoraire jusqu'au minimum.

- ▶ Tourner le régulateur de volume principal (13) dans le sens antihoraire.
- ☑ Le volume sonore baisse.

- ▶ Tourner le régulateur de volume principal (13) dans le sens antihoraire jusqu'à ce que le premier voyant de volume clignote.

☑ Le volume sonore est = 0.

- ▶ Tourner le régulateur de volume principal (13) dans le sens horaire.

☑ Le volume sonore augmente.

i REMARQUE

Le réglage du volume sonore de l'appareil de lecture a également une influence sur le volume sonore de l'enceinte. Régler le volume de l'appareil de lecture au maximum.

Sourdine (uniquement en mode AUX)

- ▶ Appuyer sur le bouton Play/Pause (10).
- ☑ Le son de l'enceinte est coupé.
- ▶ Appuyer de nouveau sur le bouton Play/Pause (10).
- ☑ Le son de l'enceinte est réactivé.

Lecture

- ▶ Lancer la première lecture via l'appareil de lecture raccordé (par ex. un smartphone).

Mettre en pause et lancer la lecture

- ▶ Appuyer sur le bouton Play/Pause (10).
- ✓ La lecture est mise en pause / en mode silencieux (selon la source).
- ▶ Appuyer de nouveau sur le bouton Play/Pause (10).
- ✓ La lecture redémarre / le son est réactivé (selon la source).

Lire la piste suivante (mode Bluetooth®)

- ▶ Appuyer sur le bouton Play/Pause (10) 2x.

Régler le niveau des basses

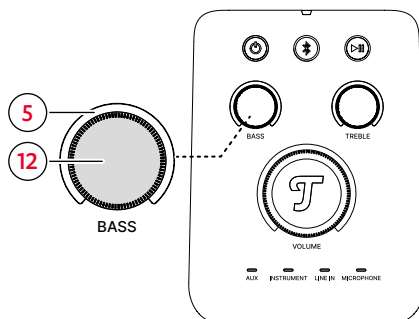

- ▶ Tourner le régulateur de niveau des basses (12) dans le sens antihoraire.
- ✓ Le niveau des basses diminue progressivement (jusqu'à -10 dB).
- ▶ Tourner le régulateur de niveau des basses (12) dans le sens horaire.
- ✓ Le niveau des basses augmente progressivement (jusqu'à +10 dB).

i REMARQUE

Les voyants de niveau des basses (5) indiquent le niveau des basses.

Régler le niveau des aigus

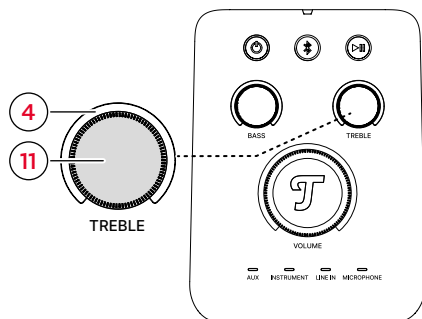

- ▶ Tourner le régulateur de niveau des aigus (11) dans le sens antihoraire.
- ☑ Le niveau des aigus diminue progressivement (jusqu'à -10 dB).
- ▶ Tourner le régulateur de niveau des aigus (11) dans le sens horaire.
- ☑ Le niveau des aigus augmente progressivement (jusqu'à +10 dB).

i REMARQUE

Les voyants de niveau des aigus (4) indiquent le niveau des aigus.

Sources de lecture (source)

i REMARQUE

Cette enceinte est polyvalente et permet d'écouter simultanément plusieurs sources audio. Par exemple, en mode karaoké, il est possible de jouer de la musique à partir d'un appareil de lecture externe et d'utiliser un microphone. Ou en mode performance, par exemple en branchant une guitare et en utilisant simultanément un microphone.

Lecture AUX (analogique)

AUX permet de connecter un appareil de lecture compatible à l'enceinte de manière analogique.

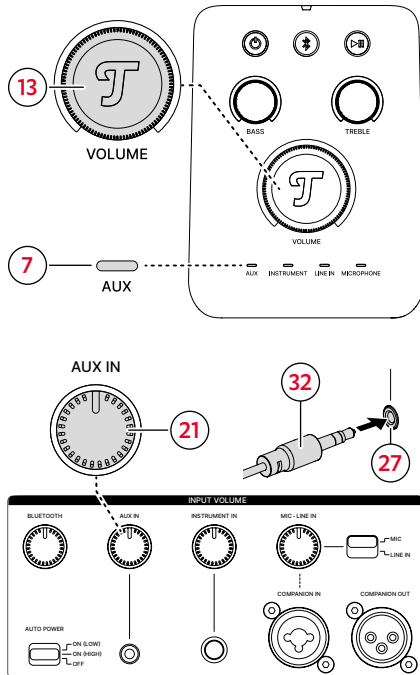

1. Brancher l'appareil de lecture avec un câble stéréo (32) équipé d'un connecteur jack 3,5 mm sur la prise AUX (27).
- ✓ Le voyant de source (7) s'allume.
2. Piloter la lecture avec l'appareil de lecture.
- ✓ L'enceinte joue le titre de l'appareil de lecture.
3. Régler le volume avec le régulateur de volume principal (13) et la part de volume avec le régulateur de volume d'entrée (21).
- ✓ Le volume est réglé.

i REMARQUE

Tous les appareils de lecture possédant une prise AUX peuvent être raccordés.

INSTRUMENT IN

Un instrument compatible (p. ex. une guitare électrique) est connecté de manière analogique à l'enceinte via INSTRUMENT IN.

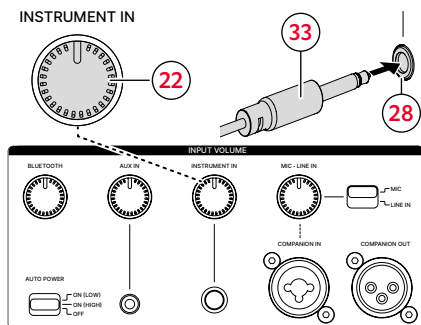
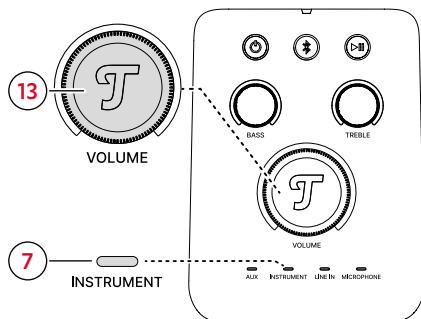

1. Brancher l'instrument à la prise INSTRUMENT IN (28) à l'aide d'un câble mono (33) avec un connecteur jack 6,3 mm.
- En présence d'un signal, l'enceinte active automatiquement la lecture INSTRUMENT IN, le voyant de source (7) s'allume.
2. Régler le volume avec le régulateur de volume principal (13) et la part de volume avec le régulateur de volume d'entrée (22) .
- Le volume est réglé et l'instrument peut être utilisé.

REMARQUE

Ajuster le volume d'entrée à l'aide du régulateur de volume d'entrée (22) de manière à ce que le signal soit clair et propre (non déformé) même lors de passages bruyants.

MIC · LINE IN

Un microphone peut être raccordé à l'enceinte sur COMPANION IN.

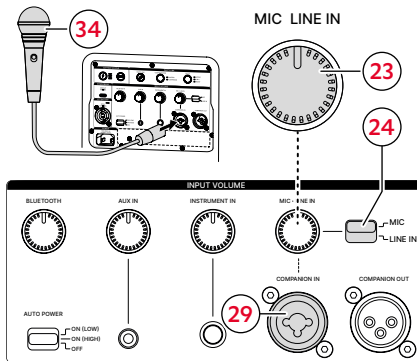
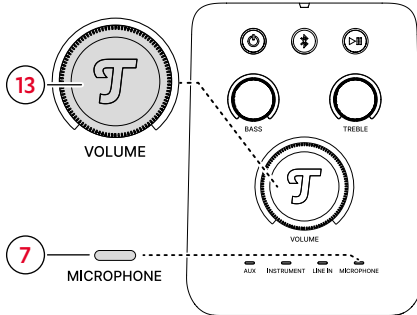

1. Brancher le microphone (34) à la prise COMPANION IN (29).
2. Placer l'interrupteur de sensibilité d'entrée (24) sur la position MIC.
- ✓ En présence d'un signal, l'enceinte active automatiquement la fonction MIC · Lecture LINE IN, le voyant de source (7) est allumé.
3. Régler le volume avec le régulateur de volume principal (13) et la part de volume avec le régulateur de volume d'entrée (23).
- ✓ Le volume est réglé et le microphone peut être utilisé.

PARTY LINK

La fonction PARTY LINK permet de relier plusieurs enceintes entre elles en mode Master/Companion.

La connexion de 2 enceintes peut se faire via Bluetooth® ou une connexion câblée.

La connexion de plus de 2 enceintes ne peut se faire que par une connexion câblée.

i REMARQUE

L'enceinte MASTER est la source principale qui reçoit le signal du lecteur et le transmet aux enceintes COMPANION connectées.

Avec PARTY LINK via Bluetooth®, seul le signal Bluetooth® du lecteur peut être utilisé comme source.

PARTY LINK via Bluetooth®

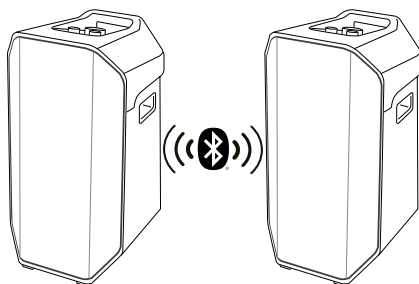

Grâce à PARTY LINK Bluetooth®, il est possible de connecter 2 enceintes entre elles en mode Master/Companion.

Dans ce cas, une enceinte est configurée en tant que MASTER et l'autre en tant que COMPANION.

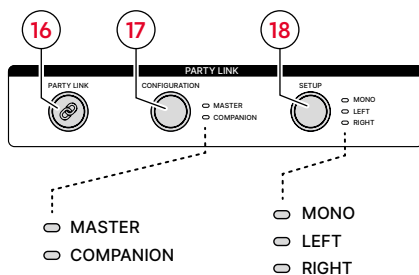

► Allumer les enceintes à connecter.

Configurer les enceintes en tant que MASTER et COMPANION

Par défaut, les enceintes sont pré-réglées comme MASTER.

1. Vérifier le réglage sur l'enceinte 1. Le VOYANT PRINCIPAL doit s'allumer. Appuyer éventuellement sur le bouton CONFIGURATION (17) et le régler comme MASTER.

✔ Le VOYANT PRINCIPAL s'allume.

2. Appuyer sur le bouton CONFIGURATION (17) de l'enceinte 2 et le régler comme COMPANION.

✔ Le VOYANT COMPANION s'allume.

3. Appuyer sur le bouton PARTY LINK (16) des deux enceintes.

Un signal sonore retentit et les voyants des boutons CONFIGURATION et SET UP clignotent.

✔ Un signal sonore retentit et le voyant PARTY LINK s'allume.
PARTY LINK via Bluetooth® est configuré.

SETUP

- ▶ Appuyer sur le bouton SETUP (18) des enceintes et sélectionner le réglage souhaité (MONO, LEFT, RIGHT).

✔ Le voyant du réglage sélectionné s'allume en bleu.

PARTY LINK via connexion câblée

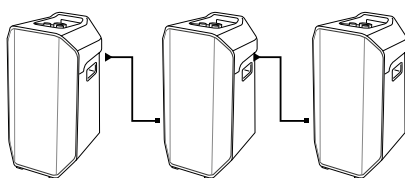
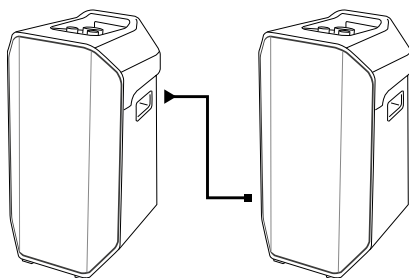

Plusieurs enceintes peuvent être reliées entre elles en mode Master/Companion via COMPANION IN (29) et COMPANION OUT (30).

Dans ce cas, une enceinte est configurée en tant que MASTER et les autres enceintes en tant que COMPANION.

i REMARQUE

Des câbles XLR adaptés pour relier les enceintes sont disponibles dans notre boutique en ligne (rubrique « Accessoires »).

► Allumer les enceintes à connecter.

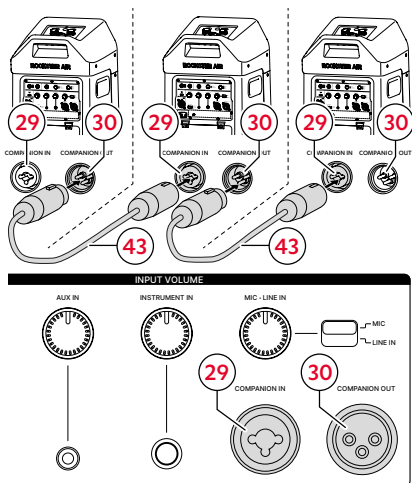
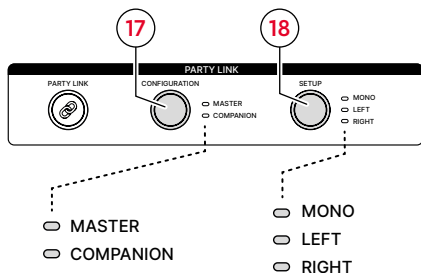

Configurer l'enceinte 1 comme MASTER

Par défaut, les enceintes sont pré-réglées comme MASTER.

1. Vérifier le réglage sur l'enceinte 1. Le VOYANT PRINCIPAL doit s'allumer. Appuyer éventuellement sur le bouton CONFIGURATION (17) et le régler comme MASTER.

☑ Le VOYANT PRINCIPAL s'allume.

2. Brancher le câble XLR (43) à la prise COMPANION OUT (30) de l'enceinte 1.

Configurer l'enceinte 2 comme COMPANION

3. Appuyer sur le bouton CONFIGURATION (17) de l'enceinte 2 et le régler comme COMPANION.

☑ Le VOYANT COMPANION s'allume et le VOYANT de la prise COMPANION IN clignote.

4. Brancher le câble XLR (43) à la prise COMPANION IN (29) de l'enceinte 2.

☑ PARTY LINK via connexion câblée est configuré.

i REMARQUE

Répéter les étapes 3 et 4 pour connecter d'autres enceintes.

SETUP

- Appuyer sur le bouton SETUP (18) de l'enceinte 1 (MASTER) et sélectionner le réglage souhaité (MONO, LEFT, RIGHT).

☑ Le voyant du réglage sélectionné s'allume en blanc.

Le réglage du MASTER détermine quel signal est transmis au COMPANION :

MASTER MONO → COMPANION MONO

MASTER LEFT → COMPANION RIGHT

MASTER RIGHT → COMPANION LEFT

Batterie

Charger la batterie

⚠ PRUDENCE

Risque de blessures légères et de dégâts matériels en cas de maniement incorrect !

Les batteries peuvent prendre feu ou exploser si elles ne sont pas utilisées correctement, ce qui peut entraîner des blessures ou un dysfonctionnement de l'enceinte.

- ▶ N'utiliser que des batteries originales pour alimenter l'enceinte.
- ▶ Ne remplacer les batteries que par des batteries originales ou des batteries du même type ou de type équivalent.
- ▶ Ne pas échauffer, mettre en court-circuit ou incinérer les batteries.
- ▶ Protéger les batteries du rayonnement direct du soleil.
- ▶ Utiliser exclusivement le câble d'alimentation secteur fourni.

La batterie interne se recharge dès que l'enceinte est branchée sur une prise secteur.

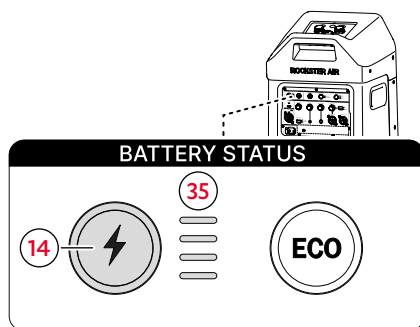

- ▶ Brancher l'enceinte.
→ *Branchement – p. 12*
- ✓ **La batterie est en charge. Pendant le chargement, les voyants d'état de la batterie (35) s'allument de manière animée.**

i REMARQUE

À volume moyen, la batterie entièrement chargée offre une autonomie de fonctionnement d'environ 56 heures.





Afficher le niveau de charge

Les voyants d'état de la batterie (35) peuvent indiquer l'état de charge actuel de la batterie.

- ▶ Appuyer sur le bouton d'état de la batterie (14).

☑ Le niveau de charge s'affiche.

Le nombre de voyants d'état de la batterie allumés donne une valeur indicative du niveau de charge actuel.

Voyants d'état de la batterie	% batterie
	1-10 %
	11-25 %
	26-50 %
	51-75 %
	76-100 %

i REMARQUE

Pour protéger la batterie, l'enceinte présente une protection contre les décharges profondes qui coupe l'enceinte en cas d'atteinte d'une valeur-seuil. Il n'est alors plus possible de rallumer l'enceinte tant que le câble d'alimentation secteur n'est pas branché et la batterie rechargée.

Retirer et insérer la batterie

La batterie installée à l'arrière peut être retirée.

Retirer la batterie

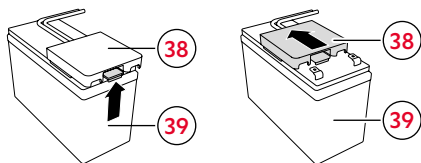
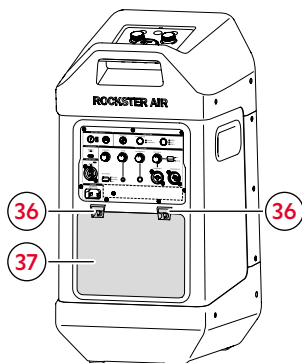

1. Pousser les languettes de déverrouillage (36) du couvercle de la batterie (37) vers le bas et retirer le couvercle de la batterie vers l'arrière.
2. Déverrouiller le Teufel Battery Pack (38) sur la partie supérieure de la batterie (39) et le retirer en direction du centre de la batterie.

☑ La batterie est retirée.

Insérer la batterie

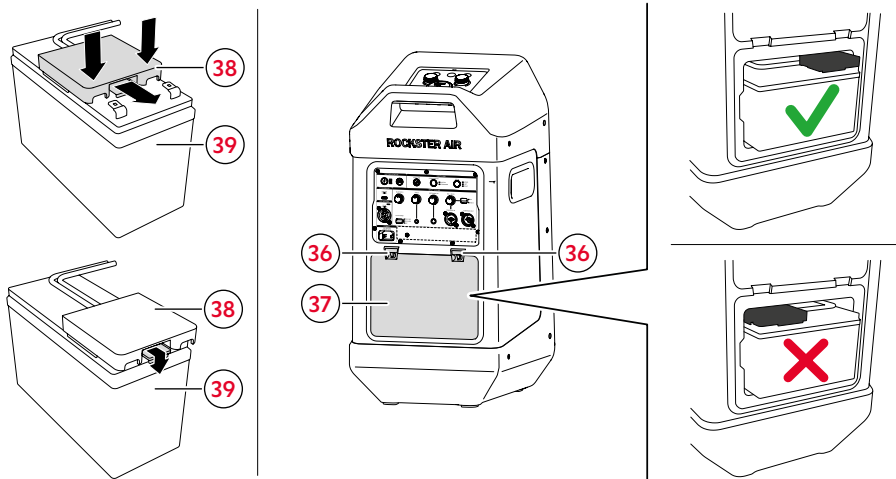

ATTENTION

Dommages matériels dus à des contacts déformés sur la batterie !

Des contacts déformés sur la batterie peuvent endommager le Teufel Battery Pack et la batterie lors de l'insertion de la batterie.

- ▶ Vérifier les contacts de la batterie avant l'insertion et les aligner si nécessaire.
- ▶ Si les contacts de la batterie sont trop déformés ou cassés, ne pas utiliser la batterie !

1. Placer le Teufel Battery Pack (38) au milieu de la partie supérieure de la batterie (39) et le faire glisser sur les connecteurs. Le verrouillage sur le Teufel Battery Pack doit s'enclencher.
 2. Insérer la batterie (39) dans l'enceinte. **Respecter le sens de montage !**
 3. Insérer le couvercle de la batterie (37) dans le guide en bas et l'encliquer. Veiller à ce que le câble ne soit pas coincé.
 - ▶ Le couvercle de la batterie (37) doit s'enclencher de manière perceptible et audible.
- ✓ La batterie est correctement installée.

Mode ECO

Lorsque le mode ECO est activé, la consommation d'énergie est réduite afin de prolonger l'autonomie de la batterie de l'enceinte.

- Les voyants de l'élément de commande supérieur sont atténués.
- Le volume maximal atteignable est limité.
- La lecture des basses fréquences est réduite.

Activer le mode ECO

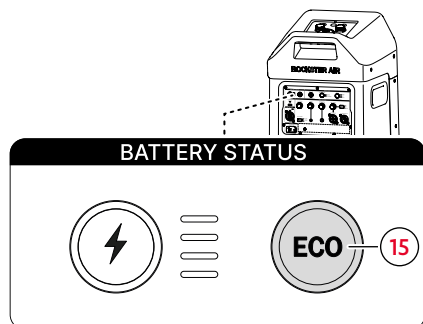

- ▶ Appuyer sur le bouton ECO (15).
- ☑ Le mode ECO est activé, le voyant du bouton ECO s'allume.

i REMARQUE

Lorsque le mode ECO est activé et que la fonction Auto Power est activée, le temps de mise hors tension automatique (mode veille) est réduit.

→ *Auto Power (mise en marche automatique) / mode veille réseau – p. 30*

Désactiver le mode veille

- ▶ Appuyer à nouveau sur le bouton ECO (15).
- ☑ Le mode ECO est désactivé, le voyant du bouton ECO s'éteint.

Désactiver et activer les signaux sonores

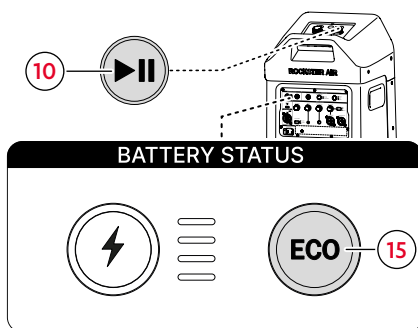

Désactiver les signaux sonores

- ▶ Appuyer simultanément sur le bouton ECO (15) et Play/Pause (10) et les maintenir enfoncés pendant 5 secondes.
- ☑ Un signal sonore retentit et les signaux sonores sont désactivés.

Activer les signaux sonores

- ▶ Appuyer simultanément sur le bouton ECO (15) et Play/Pause (10) et les maintenir enfoncés pendant 5 secondes.
- ☑ Un signal sonore retentit et les signaux sonores sont activés.

Connecter une batterie externe

Si aucune alimentation secteur n'est disponible et que la capacité de la batterie interne n'est pas suffisante, l'enceinte peut être alimentée par une batterie externe.

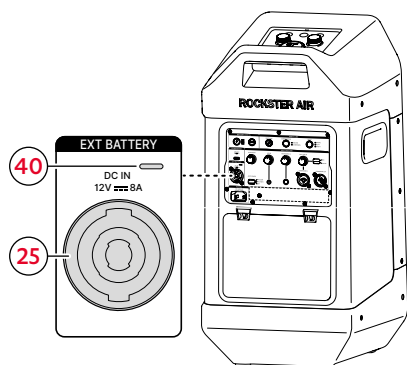

1. Éteindre l'enceinte.
 2. Brancher le câble de raccordement à la batterie externe. **Respecter la polarité !**
 3. Brancher le câble de raccordement sur la prise EXT. BATTERY (25).
- La batterie externe est connectée, le voyant (40) s'allume.

i REMARQUE

Pour le raccordement d'une batterie externe, un câble de raccordement spécial est nécessaire. Le câble de raccordement n'est pas compris dans la livraison.

i REMARQUE

Lorsqu'une batterie externe est connectée, la batterie interne est chargée.

i REMARQUE

Lorsque l'enceinte est branchée sur le secteur, la batterie externe ne se charge pas.

Utiliser une station de recharge

La prise USB à l'arrière sert de station de recharge et permet de recharger les appareils de lecture qui y sont branchés (p. ex. un smartphone).

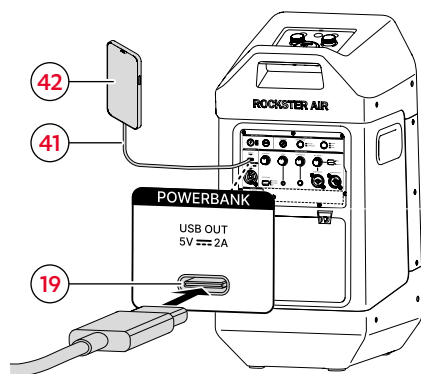

1. Brancher le câble USB-C (41) sur la prise USB-C (19).
2. Brancher le câble USB-C (41) sur un appareil de lecture (42), p. ex. un smartphone.

☑ L'appareil de lecture est en charge.

i REMARQUE

En mode batterie, l'utilisation de la fonction Station de recharge réduit la durée de fonctionnement de l'enceinte.

La fonction Station de recharge reste active même quand l'enceinte est en mode veille.

La tension de charge est de 5 V à 2 ampères maximum.

Fonction Station de recharge (en mode secteur)

Lorsque l'enceinte est branchée dans une prise de courant, l'appareil de lecture se recharge, quel que soit son état de fonctionnement.

Fonction Station de recharge (en mode batterie)

Conditions de recharge de l'appareil en mode batterie :

- L'enceinte est allumée et le niveau de charge de la batterie est à 20 % minimum.
- L'enceinte est en mode veille et le niveau de charge de la batterie est à 20 % minimum.

L'appareil externe n'est pas chargé :

- si le niveau de charge de la batterie est inférieur à 20 %,
- si l'enceinte est éteinte.

Auto Power (mise en marche automatique) / mode veille réseau

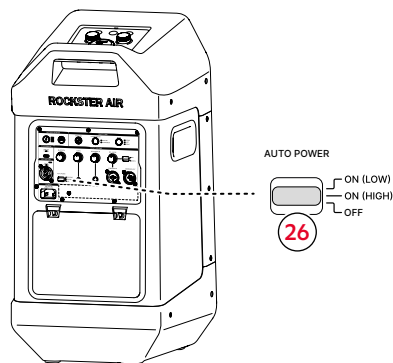

L'enceinte s'éteint ou passe en mode veille réseau après quelques minutes sans signal d'entrée, en fonction du mode de fonctionnement et du réglage sélectionné.

La fonction Auto Power ON active automatiquement l'enceinte à partir du mode de veille réseau lorsqu'un signal audio est reçu.

i REMARQUE

La fonction Auto Power ON n'est pas disponible pour INSTRUMENT IN et MIC-LINE IN.

Activer la fonction Auto Power ON / Veille

- ▶ Placer l'interrupteur Auto Power (26) sur l'une des positions ON.
- ▶ **ON (faible)** : Un signal fort entraîne la mise en marche de l'enceinte.
- ▶ **ON (fort)** : Un signal faible entraîne la mise en marche de l'enceinte.

✓ **Auto Power ON est activé.**

Désactiver la fonction Auto Power ON

- ▶ Placer l'interrupteur Auto Power (26) sur la position OFF.
- ✓ **Auto Power ON est désactivé.**

Mode veille

Interrupteur Auto Power (26) en position :

- **ON (faible)** : Mode veille après 15 minutes sans signal d'entrée.
- **ON (fort)** : Mode veille après 15 minutes sans signal d'entrée.
- **OFF** : Le mode veille est désactivé

i REMARQUE

Lorsque le mode ECO est activé, le temps de mise en veille est réduit à 5 minutes.

Nettoyage et entretien

ATTENTION

Dégâts matériels en cas de nettoyage incorrect !

L'utilisation de produits nettoyants inadaptés peut entraîner des décolorations et des dégradations de la surface.

- ▶ Ne pas laisser de l'humidité pénétrer à l'intérieur de l'enceinte.
- ▶ Nettoyer l'enceinte uniquement avec un chiffon doux et sec.

1. Éliminer la poussière et les salissures légères avec une peau de chamois sèche.
 2. Éliminer les taches tenaces avec un chiffon légèrement imbibé d'eau savonneuse.
 3. Sécher ensuite les zones humides avec un chiffon doux et sec sans appuyer.
- L'enceinte est nettoyée.**

Stockage

Stocker l'enceinte pendant une période prolongée sans la brancher sur le secteur (p. ex. en hiver) :

1. Recharger complètement la batterie
→ *Charger la batterie – p. 24.*
2. Retirer la batterie et la stocker dans un endroit frais et sec à une température comprise entre +10 et +20 °C.
→ *Retirer la batterie – p. 25.*
 - ▶ Protéger la batterie de l'humidité et du rayonnement direct du soleil.
3. Stocker l'enceinte au sec et à une température de +10 à +40 °C.
 - ▶ Protéger l'enceinte de l'humidité et du rayonnement direct du soleil.

i REMARQUE

En cas de stockage prolongé sans utilisation, recharger complètement la batterie au moins 1× par mois.

Dépannage

► Suivre les consignes suivantes pour éliminer les éventuels dysfonctionnements :

Dysfonctionnement	Cause possible	Solution
L'enceinte ne démarre pas.	La batterie est déchargée.	<ul style="list-style-type: none"> ► Brancher l'enceinte et mettre la batterie en charge. → <i>Charger la batterie – p. 24</i>
	Bouton Power maintenu appuyé trop brièvement.	<ul style="list-style-type: none"> ► Appuyer sur le bouton Power et le maintenir enfoncé pendant 2 secondes jusqu'à ce que les voyants s'animent et qu'une séquence de sons retentisse. → <i>Mise en marche et à l'arrêt – p. 13</i>
Pas de son	Le volume sonore est trop bas.	<ul style="list-style-type: none"> ► Augmenter le volume au niveau du régulateur de volume principal et du régulateur de volume d'entrée. → <i>Réglage du volume sonore – p. 15</i>
	Le volume sonore sur l'appareil de lecture est trop bas.	<ul style="list-style-type: none"> ► Augmenter le volume sonore sur l'appareil de lecture (p. ex smartphone).
	L'enceinte n'est pas connectée à l'appareil de lecture.	<ul style="list-style-type: none"> ► Connecter l'enceinte à l'appareil de lecture. → <i>Bluetooth® – p. 13</i> → <i>Lecture AUX (analogique) – p. 18</i>
	L'enceinte n'est pas configurée comme périphérique de sortie sur l'appareil de lecture.	<ul style="list-style-type: none"> ► Configurer l'enceinte comme périphérique de sortie dans les paramètres de l'appareil de lecture. ► Tenir compte de la documentation du fabricant de l'appareil de lecture.
	La connexion Bluetooth® est perturbée par un autre système sans fil	<ul style="list-style-type: none"> ► Installer l'enceinte à un autre endroit. → <i>Transport et installation – p. 12</i>
Le son de l'appareil de lecture est trop faible	Le limiteur de volume est activé sur l'appareil de lecture. (Systèmes Android uniquement)	<ul style="list-style-type: none"> ► Désactiver le limiteur. ► Tenir compte de la documentation du fabricant de l'appareil de lecture.
L'enceinte ne répond pas	Le système présente une erreur	<ul style="list-style-type: none"> ► <i>Réinitialiser l'équipement – p. 33</i>

Réinitialiser l'équipement

i REMARQUE

N'effectuer une réinitialisation de l'équipement que si l'enceinte ne répond pas.

- ▶ Avant une réinitialisation de l'équipement, vérifier si
 - l'enceinte attend une action,
 - l'appareil de lecture est en pause,
- ▶ Vérifier les alternatives telles que
 - couper la connexion Bluetooth®.
 - Débrancher l'alimentation électrique et redémarrer l'enceinte.

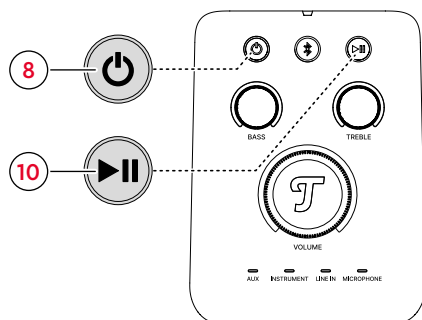

- ▶ Appuyer simultanément sur les boutons Power (8) et Play/Pause (10) et les maintenir enfoncés pendant 5 secondes.
- ☑ L'équipement est réinitialisé.

Caractéristiques techniques

Caractéristiques techniques générales	
Dimensions (L x H x P)	323 mm x 591 mm x 345 mm
Poids	14,45 kg
Tension secteur	100-240 V CA / 50-60 Hz
Connexion CC externe	CC 12 V / 8 A
Batterie	LiFePO4 12.8 V, 7800 mAh
Connexion USB	5 V, max. 2 A
Température de fonctionnement	0 °C à 45 °C
Température de stockage	-20 °C à 65 °C
Type de protection	IPX0 Pas de protection contre l'eau

Réseau sans fil	Bande de fréquences	Puissance d'émission
Bluetooth®	2400–2483,5 MHz	<13 dBm/20 mW



La société Lautsprecher Teufel GmbH déclare que le type d'appareil radio ROCKSTER® AIR 2 est conforme à la directive 2014/53/UE.

Le texte complet de la déclaration de conformité UE est disponible à l'adresse Internet suivante :

teufel.de/konformitaetserklaerungen
teufelaudio.com/declaration-of-conformity

Teufel

Si vous avez des questions, des suggestions ou des critiques à formuler, veuillez contacter notre service après-vente :

Lautsprecher Teufel GmbH

BIKINI Berlin
Budapester Straße 44
10787 Berlin (Allemagne)

teufelaudio.com

teufel.de

teufel.ch

teufelaudio.at

teufelaudio.nl

teufelaudio.be

teufelaudio.fr

teufelaudio.pl

teufelaudio.it

teufelaudio.es

Téléphone :

Allemagne : +49 (0)30 217 84 217

Autriche : +43 12 05 22 3

Suisse : +41 43 50 84 08 3

International : 0800 200 300 40 (gratuit)

Support en ligne :

teufelaudio.com/support

teufel.de/support

Contact :

teufelaudio.com/contact

teufel.de/kontakt

Informations non contractuelles.
Sous réserve de modifications techniques,
de fautes de frappe ou d'erreurs.