

# Descrizione tecnica e manuale per l'utente

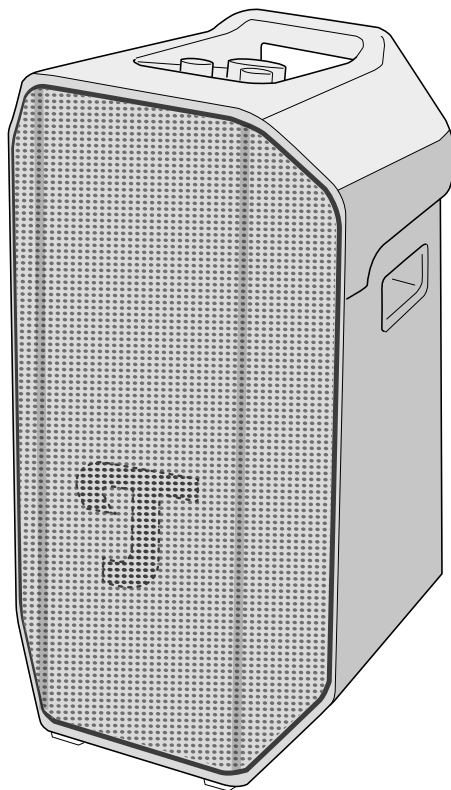

**ROCKSTER® AIR 2**

Altoparlante Bluetooth®

**Teufel**

# Indice

---

Indicazioni e informazioni fondamentali.....4	Regolazione del volume .....15
Nota bene.....4	Silenziamento (solo in modalità AUX) ..... 16
Validità del manuale per l'utente .....4	Riproduzione ..... 16
Informativa sulla privacy e sulla pubblicità ..... 5	Messa in pausa e avvio della riproduzione..... 16
Confezione originale ..... 5	Riproduzione del brano successivo (modalità Bluetooth®)..... 16
Reclamo..... 5	Impostazione del livello dei bassi .....17
Contatto ..... 5	Impostazione del livello degli alti .....17
Sicurezza .....6	Sorgenti di riproduzione (Source)..... 18
Uso conforme a destinazione.....6	Riproduzione AUX (analogica)..... 18
Spiegazione degli avvertimenti .....6	INSTRUMENT IN .....19
Contenuto della confezione.....7	MIC · LINE IN.....20
Elementi di comando e visualizzazione....8	PARTY LINK.....21
Collegamenti..... 10	PARTY LINK tramite Bluetooth®.....21
Messa in funzione.....12	PARTY LINK tramite connessione con cavo ..... 22
Trasporto e collocazione .....12	Batteria .....24
Collegamento.....12	Carica della batteria .....24
Utilizzo.....13	Visualizzazione del livello di carica ..... 25
Accensione e spegnimento .....13	Rimozione e installazione della batteria ..... 25
Accensione .....13	Modalità ECO ..... 27
Spegnimento .....13	Attivazione della modalità ECO .... 27
Bluetooth® ..... 14	Disattivazione della modalità ECO 27
Abbinamento di apparecchi (pairing) ..... 14	Disattivazione e attivazione dei segnali acustici..... 27
Interruzione del collegamento Bluetooth® .....15	
Cancellazione dell'elenco Bluetooth® .....15	

Collegamento	
di una batteria esterna.....	28
Utilizzo come powerbank.....	29
Funzioni Powerbank	
(nel funzionamento	
con rete elettrica) .....	29
Funzioni Powerbank	
(nel funzionamento a batteria) .....	29
Auto Power /	
Modalità standby rete .....	30
Attivazione della funzione	
Auto Power ON / Standby .....	30
Disattivazione della funzione	
Auto - Power ON.....	30
Modalità Standby.....	30
Pulizia e piccola manutenzione .....	31
Conservazione.....	31
Risoluzione dei problemi.....	32
Eseguire un reset dell'hardware .....	33
Dati tecnici .....	34

# Indicazioni e informazioni fondamentali

---

## Nota bene

Le informazioni contenute in questo documento possono cambiare senza preavviso e non costituiscono alcun obbligo per la Lautsprecher Teufel GmbH.

Non è consentito copiare né trasmettere nessuna parte di questo manuale per l'utente sotto qualsiasi forma, sia essa elettronica, meccanica, realizzata mediante fotocopie o registrazioni, senza l'autorizzazione scritta preliminare della Lautsprecher Teufel GmbH.

© Lautsprecher Teufel GmbH  
Teufel ROCKSTER® AIR 2 UM IT V1.1 PD

## Validità del manuale per l'utente

Il manuale per l'utente vale esclusivamente per l'altoparlante **ROCKSTER® AIR 2**, di seguito denominato anche "altoparlante".

## Marchi registrati

© Tutti i marchi registrati sono di proprietà dei rispettivi detentori e il loro utilizzo da parte della Lautsprecher Teufel avviene dietro licenza.

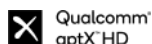
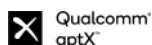

Bluetooth® è un marchio registrato della Bluetooth SIG, Inc.

Qualcomm® aptX™ e Qualcomm® aptX™ HD sono prodotti di Qualcomm Technologies International, Ltd.

Qualcomm® è un marchio registrato di Qualcomm Incorporated, registrato negli USA e in altri Paesi.

aptX™ è un marchio registrato di Qualcomm Technologies International, Ltd., registrato negli USA e in altri Paesi.

## Informativa sulla privacy e sulla pubblicità

La Lautsprecher Teufel GmbH non memorizza dati personali e non partecipa ad invii pubblicitari di sorta.

## Confezione originale

Se si desidera avvalersi del diritto di restituzione, si prega di conservare assolutamente la confezione.

Possiamo ritirare gli altoparlanti solo nella confezione originale.

Non sono disponibili scatole vuote!

## Reclamo

Per dare seguito ad un eventuale reclamo abbiamo assolutamente bisogno delle seguenti indicazioni:

### 1. Numero di fattura

- ▶ Vedere la ricevuta d'acquisto (allegata all'altoparlante) o alla conferma d'ordine ricevuta come documento PDF.

### 2. Numero di serie

- ▶ Vedere il lato posteriore dell'altoparlante.

## Contatto

Per domande, suggerimenti o critiche, si prega di rivolgersi al nostro servizio di assistenza:

### Lautsprecher Teufel GmbH

BIKINI Berlin  
Budapester Straße 44  
10787 Berlin (Germany)

### Telefono:

Germania: +49 (0)30 217 84 217  
Austria: +43 12 05 22 3  
Svizzera: +41 43 50 84 08 3  
Internazionale: 0800 200 300 40  
(numero verde)

### Assistenza online:

[teufelaudio.com/support](https://teufelaudio.com/support)  
[teufel.de/support](https://teufel.de/support)

### Contact:

[teufelaudio.com/contact](https://teufelaudio.com/contact)  
[teufel.de/kontakt](https://teufel.de/kontakt)

## Sicurezza

---

### Uso conforme a destinazione

L'altoparlante serve a riprodurre e ad amplificare i segnali audio da un riproduttore esterno tramite Bluetooth® o collegamento via cavo.

- ▶ Utilizzare l'altoparlante esclusivamente come descritto in questo manuale per l'utente.

Qualsiasi altro impiego è da intendersi non conforme a destinazione e può causare danni a oggetti o anche a persone.

Il produttore declina ogni responsabilità per i danni riconducibili ad un uso non conforme a destinazione.

L'altoparlante è destinato all'impiego in ambiente domestico.

### Prima di mettere in servizio l'altoparlante:

- ▶ Leggere attentamente il manuale per l'utente e l'opuscolo di sicurezza.
- ▶ Conservare con cura le istruzioni per poterle eventualmente cedere a terzi.

### Spiegazione degli avvertimenti

Gli avvertimenti riferiti ad azioni mettono in guardia da pericoli residui e si trovano prima di un'azione pericolosa.

Gli avvertimenti sono classificati secondo il grado di pericolo.

Di seguito sono spiegati i gradi di pericolo con le rispettive parole di segnalazione.

#### **PRECAUZIONE**

Possibili lesioni leggere.

---

#### **ATTENZIONE**

Possibili danni materiali.

---

#### **NOTA**

Informazioni e suggerimenti supplementari.

---

## Contenuto della confezione

---

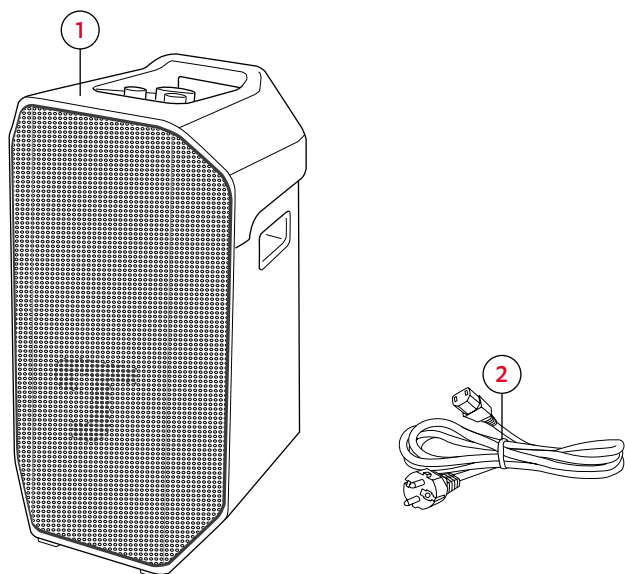

*Contenuto della confezione*

**(1)** ROCKSTER® AIR 2

**(2)** Cavo di rete (C13 / 1,2 m)

- ▶ Verificare che il contenuto della confezione sia completo.
- ▶ Controllare se il contenuto della confezione presenta danni.
- ▶ Conservare la confezione originale per il periodo di garanzia.

## Elementi di comando e visualizzazione

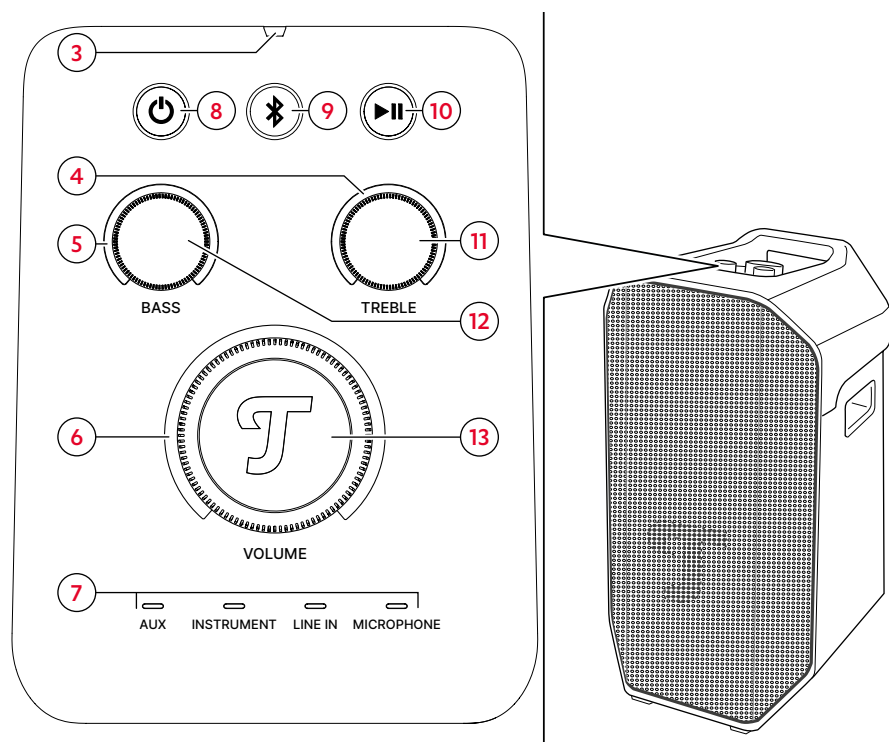

Elementi di comando e visualizzazione

N.	LED / sensore	Funzione
(3)	Sensore ottico	Regola automaticamente la luminosità dei LED.
(4)	LED toni alti	Mostra il livello degli alti.
(5)	LED toni bassi	Mostra il livello dei bassi.
(6)	LED volume	Mostra il volume.
(7)	LED Sorgente	Mostra una sorgente attiva.
		AUX → Riproduzione AUX (analogica) – Pag. 18
		INSTRUMENT → INSTRUMENT IN – Pag. 19
		LINE IN → PARTY LINK – Pag. 21
		MICROPHONE → MIC . LINE IN – Pag. 20



### Legenda (azionamento):

● = premere 1 volta







● ● = premere 2 volte

2 s = tenere premuto (2 sec)

8 s = tenere premuto (8 sec)

↶ = ruotare in senso antiorario

↷ = ruotare in senso orario

N.	Pulsante / Regolatore	Funzione	Azionamento
(8)	 Alimentazione	<i>Accensione e spegnimento – Pag. 13</i>	2 s
(9)	 Bluetooth®	<i>Abbinamento di apparecchi (pairing) – Pag. 14</i>	2 s
		<i>Cancellazione dell'elenco Bluetooth® – Pag. 15</i>	8 s
(10)	 Riproduzione / Pausa	<i>Messa in pausa e avvio della riproduzione – Pag. 16</i> (Modalità Bluetooth®)	●
		Riproduzione del brano successivo (modalità Bluetooth®)	● ●
(11)	 Regolatore dei toni alti	<i>Impostazione del livello degli alti – Pag. 17</i>	↶ ↷
(12)	 Regolatore dei toni bassi	<i>Impostazione del livello dei bassi – Pag. 17</i>	↶ ↷
(13)	 Regolatore di volume master	<i>Regolazione del volume – Pag. 15</i>	↶ ↷

# Collegamenti

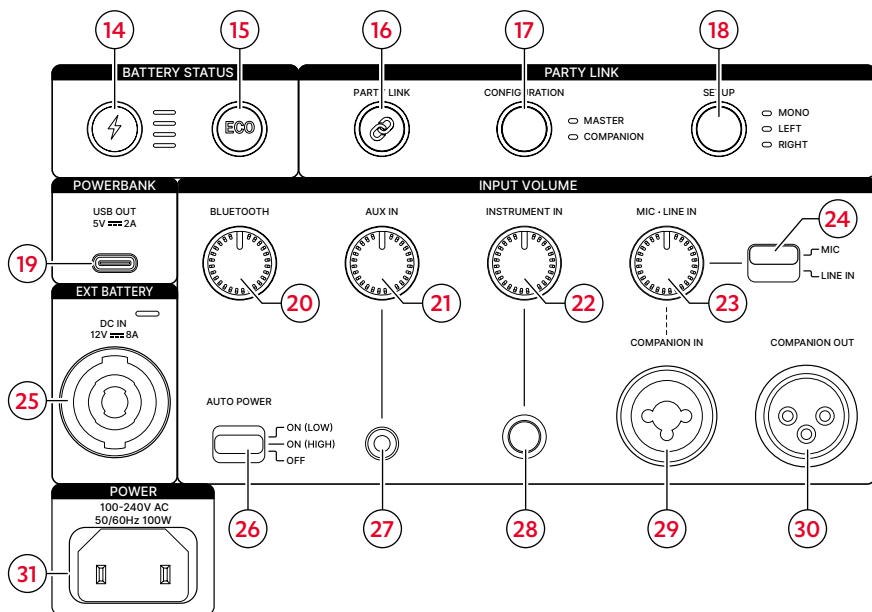
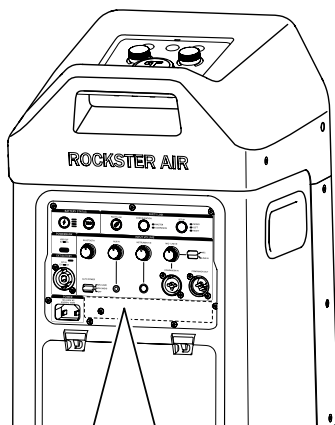



Collegamenti sul lato posteriore

### Legenda (azionamento):







 = premere 1 volta

 = tenere premuto (2 sec.)

 = tenere premuto (5 sec.)

 = ruotare in senso antiorario

 = ruotare in senso orario

N.	Pulsante / Regolatore	Funzione	Azionamento
(14)	Stato della batteria	<i>Visualizzazione del livello di carica – Pag. 25</i>	
(15)	ECO	<i>Modalità ECO – Pag. 27</i>	
(16)	PARTY LINK	<i>PARTY LINK – Pag. 21</i> (Abbinamento di due o più altoparlanti)	
(17)	Configurazione		
(18)	Setup		
(19)	Powerbank USB	<i>Utilizzo come powerbank – Pag. 29</i>	Collegamento
(20)	Volume Bluetooth	Regolatore di volume per ingresso Bluetooth	
(21)	Volume AUX	Regolatore di volume per ingresso AUX	
(22)	Volume - Instrument	Regolatore di volume per ingresso Instrument	
(23)	Volume MIC	Regolatore di volume per ingresso microfono	
(24)	Commutatore per ingresso		
(25)	BATTERIA ESTERNA	<i>Collegamento di una batteria esterna – Pag. 28</i>	Collegamento
(26)	AUTO POWER	<i>Auto Power / Modalità standby rete – Pag. 30</i>	
(27)	AUX IN	<i>Riproduzione AUX (analogica) – Pag. 18</i> (collegamento per apparecchi esterni)	Collegamento
(28)	INSTRUMENT IN	<i>INSTRUMENT IN – Pag. 19</i>	Collegamento
(29)	COMPANION IN	<i>PARTY LINK – Pag. 21</i>	Collegamento
(30)	COMPANION OUT		Collegamento
(31)	Alimentazione	<i>Collegamento – Pag. 12</i>	Collegamento

# Messa in funzione

## Trasporto e collocazione

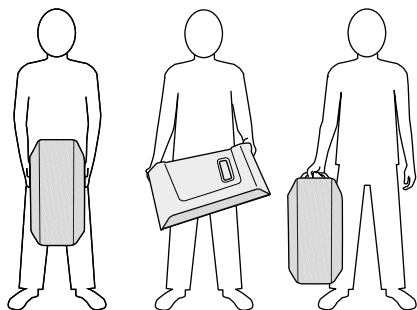

1. Prendere l'altoparlante dall'impugnatura e trasportarlo con cautela fino al luogo in cui verrà collocato.
    - ▶ L'altoparlante può essere trasportato dalle impugnature laterali, inferiore e superiore o solo dall'impugnatura superiore.
  2. Collocare l'altoparlante su una base stabile e piana.
    - ▶ Evitare la vicinanza con fonti di calore e l'irradiazione solare diretta.
    - ▶ Non collocare oggetti sull'altoparlante.
- ✓ **L'altoparlante è collocato.**

### **i** NOTA

L'altoparlante è provvisto di un'apertura sul fondo per il montaggio su un treppiede PA con un perno da 35 mm.

## Collegamento

### ATTENZIONE

#### Danni materiali causati da punti di inciampo!

Se posato male, un cavo di alimentazione può trasformarsi in un punto di inciampo ed eventualmente tirare giù l'altoparlante danneggiandolo.

- ▶ Posare il cavo di alimentazione in modo da non creare punti di inciampo per persone e animali.

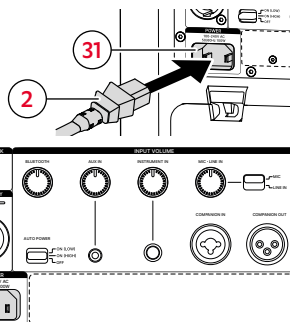

1. Collegare il cavo di alimentazione (2) alla presa di corrente dell'altoparlante (31).
  2. Collegare il cavo di alimentazione (2) ad una presa elettrica.
- ✓ **L'altoparlante è collegato.**

## Accensione e spegnimento

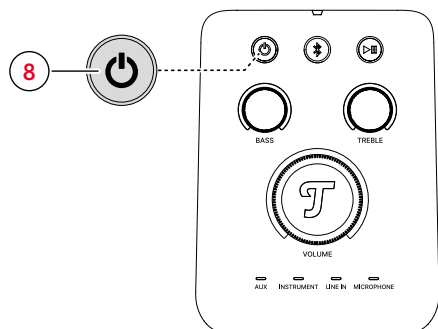

### Accensione

1. Premere e tenere premuto il pulsante di accensione (8) per 2 secondi, fino a quando non viene eseguita un'animazione LED e viene riprodotta una serie di toni.
  2. Attendere fino a quando l'altoparlante non ha completato l'accensione e i LED sono accesi con luce fissa.
- L'altoparlante è acceso.**

### Spegnimento

1. Premere il pulsante di alimentazione (8) sul lato posteriore e mantenerlo premuto per 2 secondi. Durante lo spegnimento, viene eseguita un'animazione LED e viene riprodotta una serie di toni.
2. Attendere fino a quando l'altoparlante non ha terminato lo spegnimento e i LED restano spenti.

**L'altoparlante è spento.**

### **i** NOTA

Quando l'altoparlante è spento tutte le sue funzioni sono inattive.

## Bluetooth®

Tramite Bluetooth® è possibile collegare un riproduttore compatibile (ad es. uno smartphone) all'altoparlante senza cavi.

### **i** NOTA

Utilizzare la funzione Bluetooth® solo in luoghi in cui è permesso un radiotrasferimento senza cavi.

### Abbinamento di apparecchi (pairing)

L'abbinamento (pairing) collega il riproduttore all'altoparlante.

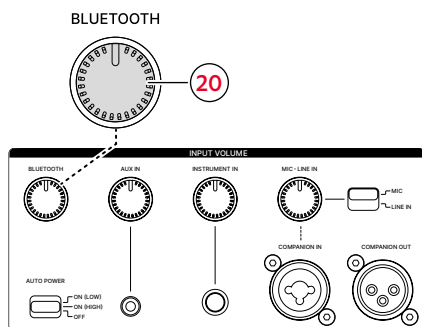
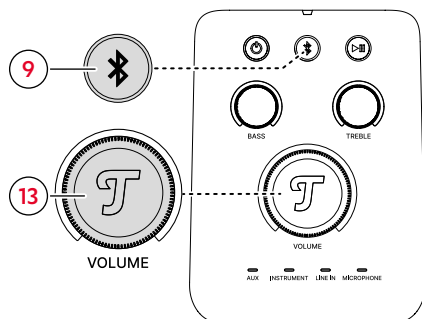

1. Attivare la funzione Bluetooth® nel riproduttore.
2. Premere il pulsante Bluetooth® (9) e mantenerlo premuto per 2 secondi.
- ✓ La modalità di pairing Bluetooth® è attivata. Viene riprodotto un segnale acustico e il pulsante LED Bluetooth® lampeggia con luce blu.
3. Far cercare gli apparecchi Bluetooth® al riproduttore.
  - ▶ Vedere il manuale per l'utente del riproduttore.
4. Nell'elenco degli apparecchi Bluetooth®, selezionare l'altoparlante "Teufel ROCKSTER AIR 2".
- ✓ L'abbinamento è concluso. Viene riprodotto un segnale acustico e il pulsante LED Bluetooth® si accende con luce fissa blu.
5. Regolare il volume con il regolatore di volume master (13) e il regolatore di volume dell'ingresso (20).
- ✓ Il volume è regolato.

## Interruzione del collegamento Bluetooth®

- ▶ Disattivare la funzione Bluetooth® nel riproduttore.
- ☑ Il collegamento Bluetooth® è stato interrotto. Viene riprodotto un segnale acustico e il pulsante LED Bluetooth® si accende con luce blu debole.

## Cancellazione dell'elenco Bluetooth®

- ▶ Premere il pulsante Bluetooth® (9) e mantenerlo premuto per 8 secondi.
- ☑ L'elenco Bluetooth® viene cancellato e viene riprodotto un segnale acustico.

## Regolazione del volume

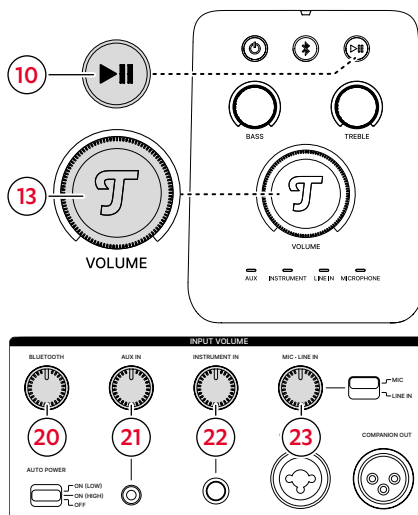

Il volume viene impostato tramite il regolatore di volume master (13) e il regolatore di volume dell'ingresso della sorgente (20-23).

- ▶ Regolare la percentuale di volume per la sorgente di ingresso desiderata con il regolatore di volume dell'ingresso corrispondente (20-23).

### **i** NOTA

Ruotare il regolatore di volume dell'ingresso delle sorgenti di ingresso non utilizzate in senso antiorario fino a portarle al valore minimo.

- ▶ Ruotare il regolatore di volume master (13) in senso antiorario.
- ☑ Il volume si riduce.

- ▶ Continuare a ruotare il regolatore di volume master (13) in senso antiorario finché il primo LED del volume non lampeggia.

✔ **Volume = 0.**

- ▶ Ruotare il regolatore di volume master (13) in senso orario.

✔ **Il volume aumenta.**

### **i** **NOTA**

La regolazione del volume del riproduttore influisce anche sul volume dell'altoparlante. Regolare il volume del riproduttore il più alto possibile.

#### **Silenziamento (solo in modalità AUX)**

- ▶ Premere il pulsante Riproduzione/Pausa (10).

✔ **L'altoparlante è silenziato.**

- ▶ Premere di il pulsante Riproduzione/Pausa (10) una seconda volta.

✔ **Il volume dell'altoparlante viene riattivato.**

## **Riproduzione**

- ▶ Avviare la prima riproduzione attraverso il riproduttore (ad es. smartphone).

#### **Messa in pausa e avvio della riproduzione**

- ▶ Premere il pulsante Riproduzione/Pausa (10).

✔ **La riproduzione viene messa in pausa/silenziata (a seconda della sorgente).**

- ▶ Premere di il pulsante Riproduzione/Pausa (10) una seconda volta.

✔ **La riproduzione viene avviata/il volume viene riattivato (a seconda della sorgente).**

#### **Riproduzione del brano successivo (modalità Bluetooth®)**

- ▶ Premere il pulsante Riproduzione/Pausa (10) 2 volte.



## Impostazione del livello dei bassi

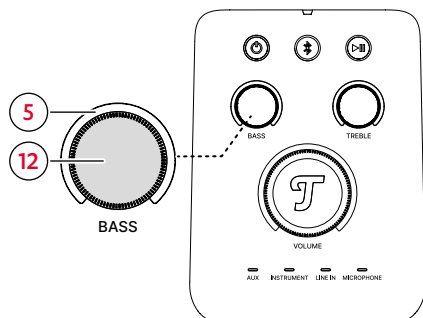

- ▶ Ruotare il regolatore dei toni bassi (12) in senso antiorario.
- ☑ Il livello dei bassi viene ridotto gradualmente (fino a -10 dB).
- ▶ Ruotare il regolatore dei toni bassi (12) in senso orario.
- ☑ Il livello dei bassi viene aumentato gradualmente (fino a +10 dB).

### **i** NOTA

I LED di livello dei bassi (5) mostrano il livello dei toni bassi.

## Impostazione del livello degli alti

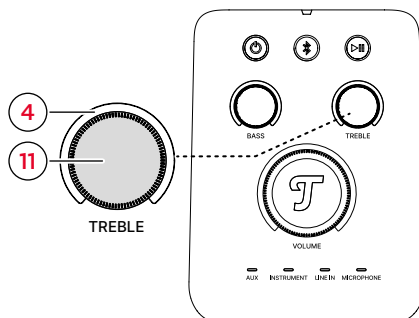

- ▶ Ruotare il regolatore dei toni alti (11) in senso antiorario.
- ☑ Il livello dei toni alti viene ridotto gradualmente (fino a -10 dB).
- ▶ Ruotare il regolatore dei toni alti (11) in senso orario.
- ☑ Il livello dei toni alti viene aumentato gradualmente (fino a +10 dB).

### **i** NOTA

I LED di livello degli alti (4) mostrano il livello dei toni alti.

## Sorgenti di riproduzione (Source)

### **i** NOTA

Questo altoparlante è versatile e permette di ascoltare più sorgenti audio contemporaneamente. Ad esempio, in modalità karaoke, è possibile riprodurre musica con un riproduttore esterno e contemporaneamente utilizzare un microfono. In modalità Performance, ad es. è possibile collegare una chitarra e contemporaneamente utilizzare un

microfono.

### Riproduzione AUX (analogica)

Tramite AUX è possibile collegare analogicamente un riproduttore compatibile all'altoparlante.

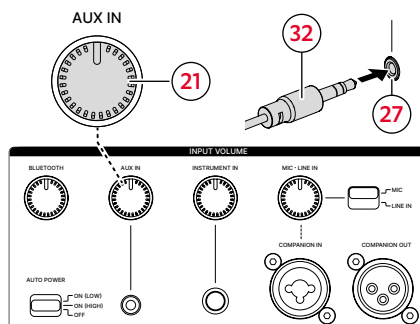
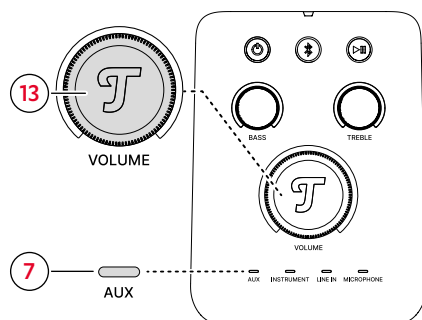

1. Collegare il riproduttore alla presa AUX (27) con un cavo stereo con connettore jack da 3,5 mm (32).
- ✓ Il LED Sorgente (7) si accende.
2. Gestire la riproduzione dal riproduttore.
- ✓ L'altoparlante riproduce il brano del riproduttore.
3. Regolare il volume con il regolatore di volume master (13) e il regolatore di volume dell'ingresso (21).
- ✓ Il volume è regolato.

### **i** NOTA

È possibile collegare tutti i riproduttori provvisti di presa AUX.

## INSTRUMENT IN

Tramite INSTRUMENT IN è possibile collegare uno strumento compatibile (ad esempio una chitarra elettrica) all'altoparlante.

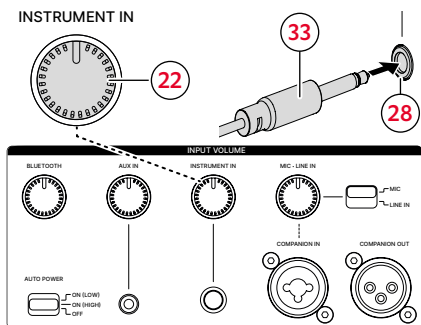
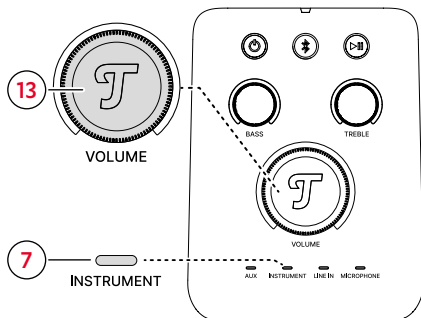

1. Collegare lo strumento con un cavo mono (33) con connettore jack da 6,3 mm alla presa INSTRUMENT IN (28).
- ☑ Se è presente un segnale, l'altoparlante attiva automaticamente la riproduzione INSTRUMENT IN, il LED Sorgente (7) si accende.

2. Regolare il volume con il regolatore di volume master (13) e il regolatore di volume dell'ingresso (22).

☑ Il volume è impostato ed è possibile riprodurre il suono dello strumento.

### NOTA

Regolare il volume dell'ingresso con il regolatore di volume apposito (22) in modo tale che anche in caso di passaggi a volume elevato, il segnale risulti chiaro e pulito (senza distorsioni).

## MIC · LINE IN

Tramite l'ingresso COMPANION IN è possibile collegare un microfono all'altoparlante.

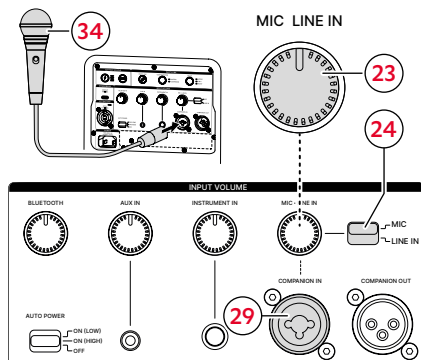
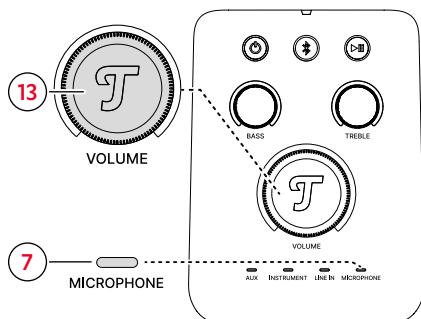

1. Collegare il microfono (34) alla presa COMPANION IN (29).
  2. Portare il selettore per la sensibilità dell'ingresso (24) sulla posizione MIC.
- ✓ Quando è presente un segnale, l'altoparlante attiva automaticamente il MIC · Riproduzione LINE IN, il LED Sorgente (7) si accende.
3. Regolare il volume con il regolatore di volume master (13) e il regolatore di volume dell'ingresso (23).
- ✓ Il volume è impostato ed è possibile utilizzare il microfono.

## PARTY LINK

La funzione PARTY LINK consente l'uso combinato di più altoparlanti in modalità Master-Companion.

È possibile collegare due altoparlanti tramite Bluetooth® o una connessione con cavo.

È possibile collegare più di 2 altoparlanti unicamente tramite una connessione con cavo.

### **i** NOTA

L'altoparlante MASTER funge da sorgente primaria che riceve il segnale dal riproduttore e lo trasmette agli altoparlanti COMPANION collegati. Con PARTY LINK via Bluetooth® è possibile utilizzare come sorgente solo il segnale Bluetooth® del riproduttore.

## PARTY LINK tramite Bluetooth®

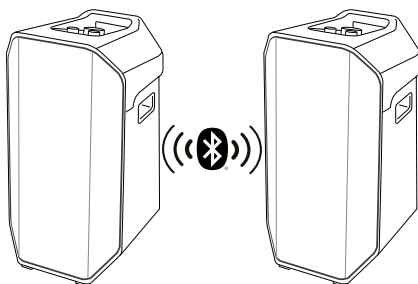

Con PARTY LINK Bluetooth® è possibile collegare tra loro 2 altoparlanti in modalità Master-Companion.

Un altoparlante viene configurato come MASTER mentre l'altro come COMPANION.

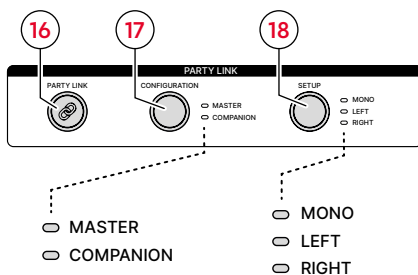

► Accendere gli altoparlanti da collegare.

## Configurare gli altoparlanti come MASTER e COMPANION

Per impostazione predefinita, gli altoparlanti sono configurati come MASTER.

1. Controllare l'impostazione sull'altoparlante 1. Il LED MASTER deve accendersi. Se necessario, premere il pulsante CONFIGURATION (17) e impostarlo come MASTER.

✓ Il LED MASTER si accende.

2. Premere il pulsante CONFIGURATION (17) sull'altoparlante 2 e configurarlo come COMPANION.

✓ Il LED COMPANION si accende.

3. Premere il pulsante PARTY LINK (16) su entrambi gli alto parlanti. Viene riprodotto un segnale acustico e i LED del pulsante CONFIGURATION e del pulsante SET UP lampeggiano.

✓ Viene riprodotto un segnale acustico e il LED PARTY LINK si accende. La funzione PARTY LINK tramite Bluetooth® è configurata.

### SETUP

- ▶ Premere il pulsante SETUP (18) sull'altoparlante e selezionare l'impostazione desiderata (MONO, SINISTRA, DESTRA).
- ✓ Il LED dell'impostazione selezionata si accende con luce blu.

## PARTY LINK tramite connessione con cavo

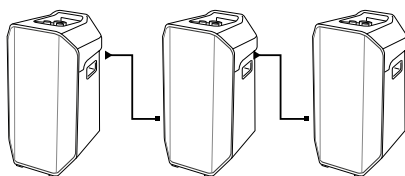
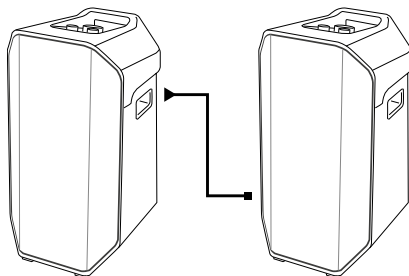

Tramite COMPANION IN (29) e COMPANION OUT (30) è possibile collegare fra loro più altoparlanti in modalità Master-Companion.

Un altoparlante viene configurato come MASTER mentre gli altri come COMPANION.

### **i** NOTA

Presso il nostro negozio online, sono disponibili i cavi XLR adatti per il collegamento degli altoparlanti (area "Accessori").

- ▶ Accendere gli altoparlanti da collegare.

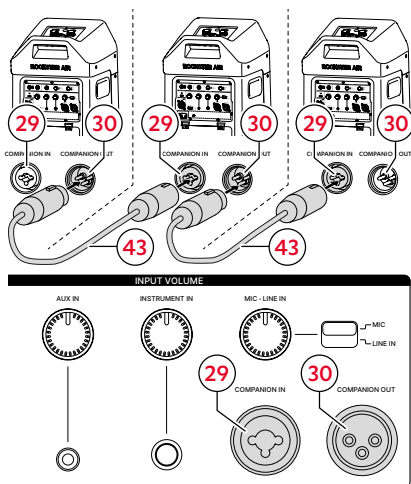
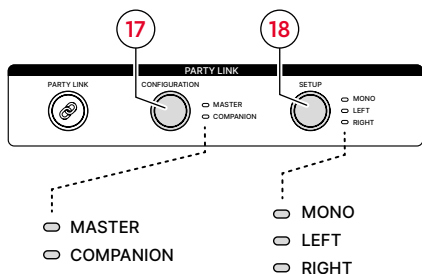

### Configurare l'altoparlante 1 come MASTER

Per impostazione predefinita, gli altoparlanti sono configurati come MASTER.

1. Controllare l'impostazione sull'altoparlante 1. Il LED MASTER deve accendersi. Se necessario, premere il pulsante CONFIGURATION (17) e impostarlo come MASTER.
- ☑ Il LED MASTER si accende.

2. Collegare il cavo XLR (43) alla presa COMPANION OUT (30) sull'altoparlante 1.

### Configurare l'altoparlante 2 come COMPANION

3. Premere il pulsante CONFIGURATION (17) sull'altoparlante 2 e configurarlo come COMPANION.
- ☑ Il LED COMPANION si accende e il LED della presa COMPANION IN lampeggia.
4. Collegare il cavo XLR (43) alla presa COMPANION IN (29) sull'altoparlante 2.
- ☑ La funzione PARTY LINK tramite connessione con cavo è configurata.

### **i** NOTA

Per collegare altri altoparlanti, ripetere i passaggi 3 e 4.

### SETUP

- ▶ Premere il pulsante SETUP (18) sull'altoparlante 1 (MASTER) e selezionare l'impostazione desiderata (MONO, SINISTRA, DESTRA).
- ☑ Il LED dell'impostazione selezionata si accende con luce bianca.

L'impostazione sul MASTER determina quale segnale viene trasmesso al COMPANION:

MASTER MONO → COMPANION MONO  
 MASTER LEFT → COMPANION RIGHT  
 MASTER RIGHT → COMPANION LEFT

## Batteria

### Carica della batteria

#### **⚠ PRECAUZIONE**

#### **Lesioni lievi e danni materiali causati dall'uso improprio!**

In caso di uso improprio, le batterie possono incendiarsi o esplodere causando lesioni e danni dell'altoparlante.

- ▶ Per alimentare l'altoparlante utilizzare esclusivamente batterie originali.
- ▶ Sostituire le batterie solo con batterie originali oppure batterie dello stesso tipo o di tipo equivalente.
- ▶ Non riscaldare, cortocircuitare o bruciare le batterie.
- ▶ Proteggere le batterie dall'irradiazione solare diretta.
- ▶ Utilizzare esclusivamente il cavo di alimentazione in dotazione.

La batteria interna viene caricata non appena si collega l'altoparlante ad una presa elettrica.

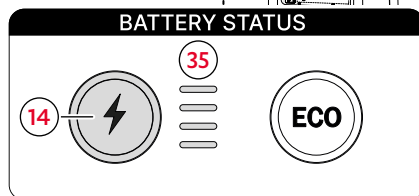

- ▶ Collegare l'altoparlante.  
→ *Collegamento – Pag. 12*
- ✓ **La batteria viene caricata. Durante la ricarica, i LED di stato della batteria (35) riproducono un'animazione.**

#### **i NOTA**

Quando è completamente carica la batteria consente un'autonomia di circa 56 ore se usata a volume medio.







## Visualizzazione del livello di carica

I LED di stato della batteria (35) mostrano lo stato corrente della carica della batteria.

► Premere il pulsante di stato della batteria (14).

☑ **Viene indicato il livello di carica.**

Il numero di LED di stato della batteria accesi rappresenta un valore indicativo del livello di carica attuale.

LED di stato della batteria	% batteria
	1-10%
	11-25%
	26-50%
	51-75%
	76-100%

### **i** NOTA

Per proteggere la batteria, l'altoparlante dispone di una protezione contro lo scaricamento completo che spegne l'altoparlante al raggiungimento del valore di soglia. A quel punto non è più possibile accendere nuovamente l'altoparlante senza collegare il cavo di alimentazione o caricare la batteria.

## Rimozione e installazione della batteria

La batteria installata sul lato posteriore è rimovibile.

### Rimozione della batteria

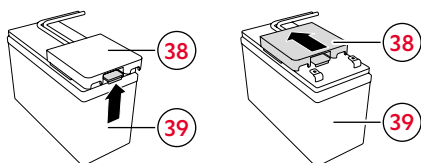
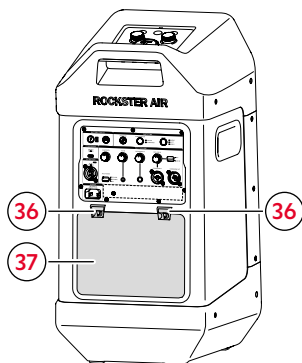

1. Premere verso il basso i dispositivi di sgancio (36) sul coperchio della batteria (37) e rimuovere il coperchio tirando indietro.
2. Sganciare il Battery Pack Teufel (38) sulla parte superiore della batteria (39) e tirare verso il centro della stessa.

☑ **La batteria è stata rimossa.**

## Installazione della batteria

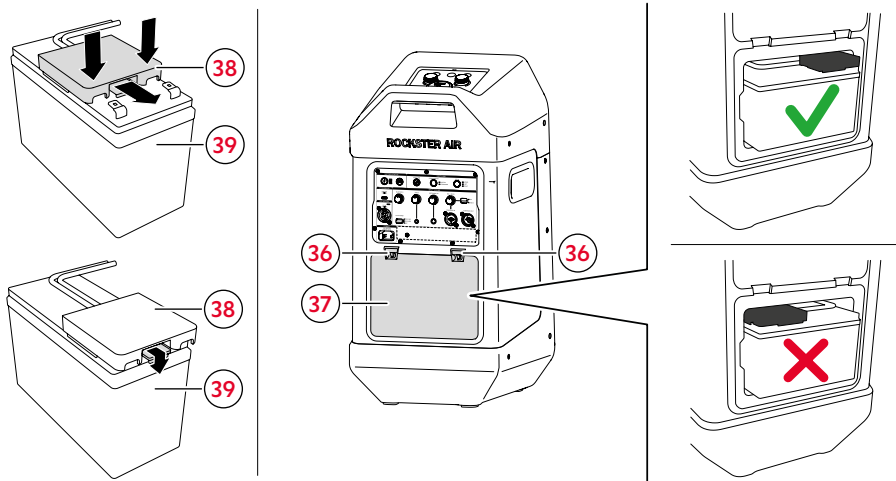

### ATTENZIONE

#### Rischio di danni materiali se i contatti della batteria sono piegati!

I contatti della batteria piegati possono causare danni al Battery Pack Teufel e alla batteria quando questa è inserita.

- ▶ Prima dell'inserimento, controllare i contatti della batteria e se necessario, allinearli.
- ▶ Qualora i contatti della batteria siano eccessivamente piegati o rotti, non usare la batteria!

1. Porre il Battery Pack Teufel (38) al centro del lato superiore della batteria (39) e farlo scorrere sui collegamenti. Il gancio di fissaggio del Battery Pack Teufel deve entrare in presa.
  2. Installare la batteria (39) nell'altoparlante.  
**Prestare attenzione alla direzione di montaggio.**
  3. Applicare il coperchio della batteria (37) inserendolo nella guida in basso e farlo scattare in posizione. Prestare attenzione a non pizzicare il cavo.
    - ▶ Il coperchio della batteria (37) deve scattare in posizione in modo percettibile.
- ☑ La batteria è montata correttamente.

## Modalità ECO

Attivando la modalità ECO, il consumo di corrente viene ridotto per prolungare la durata della batteria dell'altoparlante.

- L'intensità dei LED nel pannello di comando viene ridotta.
- Il volume massimo raggiungibile viene limitato.
- La riproduzione dei toni bassi viene ridotta.

### Attivazione della modalità ECO

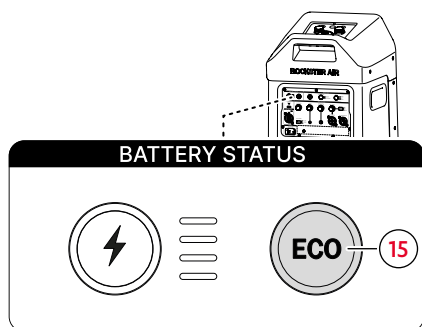

- ▶ Premere il pulsante ECO (15).
- ☑ La modalità ECO è attivata, il LED nel pulsante ECO si accende.

### **i** NOTA

Attivando la modalità ECO e la funzione Auto Power, il tempo per lo spegnimento automatico (modalità standby) viene ridotto.

→ Auto Power / Modalità standby rete –  
Pag. 30

### Disattivazione della modalità ECO

- ▶ Premere il nuovo il pulsante ECO (15).
- ☑ La modalità ECO è disattivata, il LED nel pulsante ECO si spegne.

## Disattivazione e attivazione dei segnali acustici

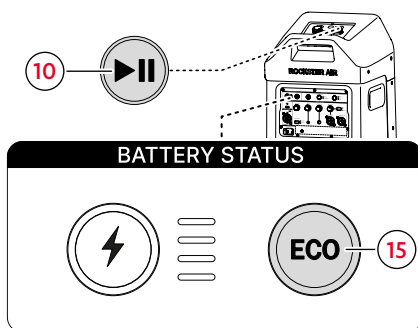

### Disattivazione dei segnali acustici

- ▶ Premere contemporaneamente il pulsante ECO (15) e il pulsante Riproduzione/Pausa (10) e tenere premuto per 5 secondi.
- ☑ Viene riprodotto un segnale acustico e i segnali acustici sono disattivati.

### Attivazione dei segnali acustici

- ▶ Premere contemporaneamente il pulsante ECO (15) e il pulsante Riproduzione/Pausa (10) e tenere premuto per 5 secondi.
- ☑ Viene riprodotto un segnale acustico e i segnali acustici sono attivati.

## Collegamento di una batteria esterna

Se non è disponibile l'alimentazione di rete se e la capacità della batteria interna è insufficiente, è possibile alimentare l'altoparlante con una batteria esterna.

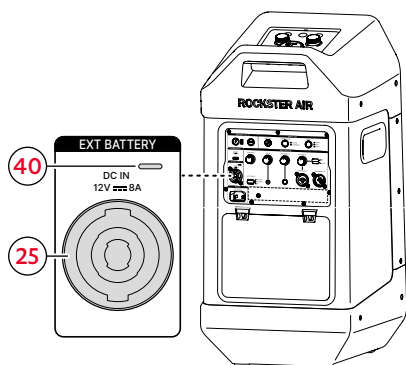

1. Spegnerne gli altoparlanti.
  2. Connessione del cavo alla batteria esterna. **Prestare attenzione alla polarità!**
  3. Collegare il cavo alla presa EXT. BATTERY (25).
- ✓ La batteria esterna è stata collegata, il LED (40) si accende con luce fissa.

### **i** NOTA

Per collegare una batteria esterna è richiesto un cavo di collegamento speciale. Il cavo di collegamento non è incluso nella dotazione.

### **i** NOTA

Se è collegata una batteria esterna, quella interna verrà caricata.

### **i** NOTA

Quando l'altoparlante è collegato a una sorgente di alimentazione CA, la batteria esterna non si carica.

## Utilizzo come powerbank

La presa USB posteriore funge da powerbank ed è in grado di caricare i riproduttori collegati (ad es. smartphone).

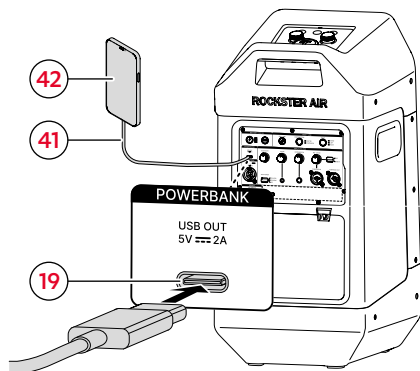

1. Collegare il cavo USB-C (41) alla porta USB-C (19).
2. Collegare il cavo USB-C (41) a un riproduttore (42), ad esempio uno smartphone.

Il riproduttore viene caricato.

### **i** NOTA

Nel funzionamento a batteria, l'uso della funzione Powerbank abbrevia la durata di funzionamento dell'altoparlante.

La funzione Powerbank resta attiva anche se l'altoparlante si trova in modalità Standby.

**La tensione di carica è di 5 V a un massimo di 2 A.**

## Funzioni Powerbank (nel funzionamento con rete elettrica)

Se l'altoparlante è collegato alla presa elettrica, il riproduttore viene caricato in qualsiasi stato di funzionamento.

## Funzioni Powerbank (nel funzionamento a batteria)

Presupposti per la carica del riproduttore nel funzionamento a batteria:

- l'altoparlante è acceso e il livello di carica della batteria è di almeno il 20%
- l'altoparlante è in modalità Standby e il livello di carica della batteria è di almeno il 20%

Il riproduttore non viene caricato nei seguenti casi:

- se il livello di carica della batteria è inferiore al 20%
- se si spegne l'altoparlante

## Auto Power / Modalità standby rete

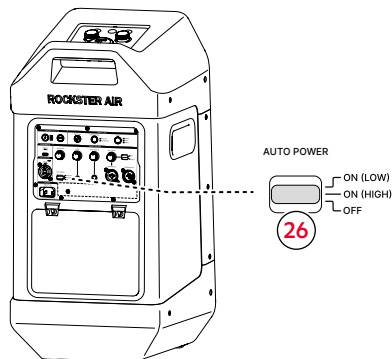

In base alla modalità operativa e all'impostazione selezionata, l'altoparlante si spegne dopo alcuni minuti in assenza di un segnale in ingresso oppure passa alla modalità standby di rete.

La funzione Auto Power ON riattiva automaticamente l'altoparlante dalla modalità standby di rete al ricevimento di un segnale audio.

### **i** NOTA

La funzione Auto Power ON non è disponibile con INSTRUMENT IN e MIC-LINE IN.

## Attivazione della funzione Auto Power ON / Standby

- ▶ Portare il selettore Auto-Power (26) sulla posizione ON.
- ▶ **ON (basso)**: Un segnale forte determinerà l'accensione dell'amplificatore.
- ▶ **ON (alto)**: Un segnale debole determinerà l'accensione dell'amplificatore.

✓ La funzione Auto Power ON è attivata.

## Disattivazione della funzione Auto - Power ON

- ▶ Portare il selettore Auto Power (26) sulla posizione OFF.
- ✓ La funzione Auto Power ON è disattivata.

## Modalità Standby

Portare il selettore Auto Power (26) sulla posizione:

- **ON (basso)**: Modalità Standby dopo 15 minuti senza segnale in ingresso.
- **ON (alto)**: Modalità Standby dopo 15 minuti senza segnale in ingresso.
- **OFF**: la modalità Standby è disattivata

### **i** NOTA

All'attivazione della modalità ECO-Modus, il tempo per la modalità Standby viene ridotto a 5 minuti.

## Pulizia e piccola manutenzione

---

### ATTENZIONE

#### Danni materiali causati da pulizia inadeguata!

L'uso di detergenti non idonei può causare alterazioni cromatiche e danni irreparabili alla superficie.

- ▶ Non permettere che l'umidità penetri all'interno.
- ▶ Pulire l'altoparlante solo con un panno morbido e asciutto.

1. Rimuovere polvere e piccole impurità con un panno di pelle asciutto.
2. Eliminare le macchie ostinate con un panno leggermente imbevuto di una soluzione delicata di acqua e sapone.
3. Poi strofinare le superfici umide con un panno morbido e asciutto senza esercitare pressione.

☑ **L'altoparlante è pulito.**

### Conservazione

Conservazione dell'altoparlante per lunghi periodi non collegato alla rete (ad esempio in inverno):

1. Caricare completamente la batteria  
→ *Carica della batteria – Pag. 24.*
2. Rimuovere la batteria e conservare in un luogo fresco e asciutto a temperatura compresa tra +10 e +20 °C  
→ *Rimozione della batteria – Pag. 25.*
  - ▶ Proteggere la batteria dall'umidità e dalla luce solare diretta.
3. Conservare l'altoparlante in un luogo asciutto e a una temperatura di conservazione compresa tra +10 e +40 °C.
  - ▶ Proteggere l'altoparlante dall'umidità e dalla luce solare diretta.

### **i** NOTA

Se la batteria non viene utilizzata per lungo tempo, ricaricarla completamente almeno una volta al mese.

---

## Risoluzione dei problemi

► Attenersi alle seguenti indicazioni per risolvere eventuali anomalie:

Anomalia	Possibile causa	Rimedio
L'altoparlante non si avvia.	La batteria è scarica.	► Collegare l'altoparlante e caricare la batteria. → <i>Carica della batteria – Pag. 24</i>
	Pulsante di accensione premuto per un tempo troppo breve.	► Premere e tenere premuto il pulsante di accensione per 2 secondi, fino a quando i LED non mostrano un'animazione e viene riprodotta una serie di toni. → <i>Accensione e spegnimento – Pag. 13</i>
Nessun suono	Il volume è troppo basso.	► Aumentare il volume con il regolatore di volume master e con il regolatore di volume dell'ingresso. → <i>Regolazione del volume – Pag. 15</i>
	Il volume del riproduttore è troppo basso.	► Aumentare il volume del riproduttore (ad es. smartphone).
L'altoparlante non è collegato al riproduttore.	L'altoparlante non è collegato al riproduttore.	► Collegare l'altoparlante al riproduttore. → <i>Bluetooth® – Pag. 14</i> → <i>Riproduzione AUX (analogica) – Pag. 18</i>
	L'altoparlante non è impostato come apparecchio emittente nell'altoparlante.	► Impostare l'altoparlante come apparecchio emittente nelle impostazioni del riproduttore. ► Vedere la documentazione del produttore del riproduttore.
	Il collegamento Bluetooth® è disturbato da un altro sistema radio.	► Collocare l'altoparlante in un punto diverso. → <i>Trasporto e collocazione – Pag. 12</i>
Il volume di riproduzione del riproduttore è troppo basso.	È attivo il limitatore di volume del riproduttore (solo sistemi Android).	► Disattivare il limitatore. ► Vedere la documentazione del produttore del riproduttore.
L'altoparlante non reagisce	Il sistema presenta un errore.	► <i>Eseguire un reset dell'hardware – Pag. 33</i>



## Eeguire un reset dell'hardware

### **i** NOTA

Eeguire un reset dell'hardware solo se l'altoparlante non reagisce.

- ▶ Prima di un reset dell'hardware, verificare i seguenti punti:
  - se l'altoparlante è in attesa di un comando,
  - il riproduttore viene messo in pausa,
- ▶ Tentare alternative, ad esempio:
  - interrompere il collegamento Bluetooth®
  - Scollegare l'alimentazione e riavviare l'altoparlante.

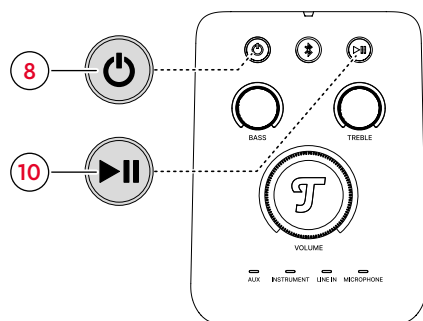

- ▶ Premere contemporaneamente il pulsante di accensione (8) e il pulsante Riproduzione/Pausa (10) e tenere premuto per 5 secondi.
- ☑ Il reset hardware è stato eseguito.

## Dati tecnici

Dati tecnici generali	
Dimensioni (L x A x P)	323 mm x 591 mm x 345 mm
Peso	14,45 kg
Tensione di rete	100-240 V AC / 50-60 Hz
Collegamento CC esterno	12 V CC / 8 A
Batteria	LiFePO4 12.8 V, 7800 mAh
Collegamento USB	5 V, max. 2 A
Temperatura d'esercizio	da 0 °C a 45 °C
Temperatura di conservazione	da -20 °C a 65 °C
Grado di protezione	IPX0 Nessuna protezione dall'acqua

Rete radio	Bande di frequenza	Potenza di trasmissione
Bluetooth®	2400–2483,5 MHz	<13 dBm/20 mW



Per le cuffie senza fili, Lautsprecher Teufel GmbH dichiara che questo il tipo di impianto radio ROCKSTER® AIR 2 soddisfa la direttiva 2014/53/UE. Il testo completo della dichiarazione di conformità UE è disponibile al seguente indirizzo Internet:

[teufel.de/konformitaetserklaerungen](http://teufel.de/konformitaetserklaerungen)  
[teufelaudio.com/declaration-of-conformity](http://teufelaudio.com/declaration-of-conformity)



# Teufel

Per domande, suggerimenti o critiche,  
si prega di rivolgersi al nostro servizio di  
assistenza:

## Lautsprecher Teufel GmbH

BIKINI Berlin  
Budapester Straße 44  
10787 Berlin (Germany)

[teufelaudio.com](https://teufelaudio.com)

[teufel.de](https://teufel.de)

[teufel.ch](https://teufel.ch)

[teufelaudio.at](https://teufelaudio.at)

[teufelaudio.nl](https://teufelaudio.nl)

[teufelaudio.be](https://teufelaudio.be)

[teufelaudio.fr](https://teufelaudio.fr)

[teufelaudio.pl](https://teufelaudio.pl)

[teufelaudio.it](https://teufelaudio.it)

[teufelaudio.es](https://teufelaudio.es)

## Telefono:

Germania: +49 (0)30 217 84 217

Austria: +43 12 05 22 3

Svizzera: +41 43 50 84 08 3

Internazionale: 0800 200 300 40  
(numero verde)

## Assistenza online:

[teufelaudio.com/support](https://teufelaudio.com/support)

[teufel.de/support](https://teufel.de/support)

## Contact:

[teufelaudio.com/contact](https://teufelaudio.com/contact)

[teufel.de/kontakt](https://teufel.de/kontakt)

Tutte le informazioni sono senza garanzia.  
Con riserva di modifiche tecniche, refusi ed  
errori.