

# Technische Beschreibung und Bedienungsanleitung

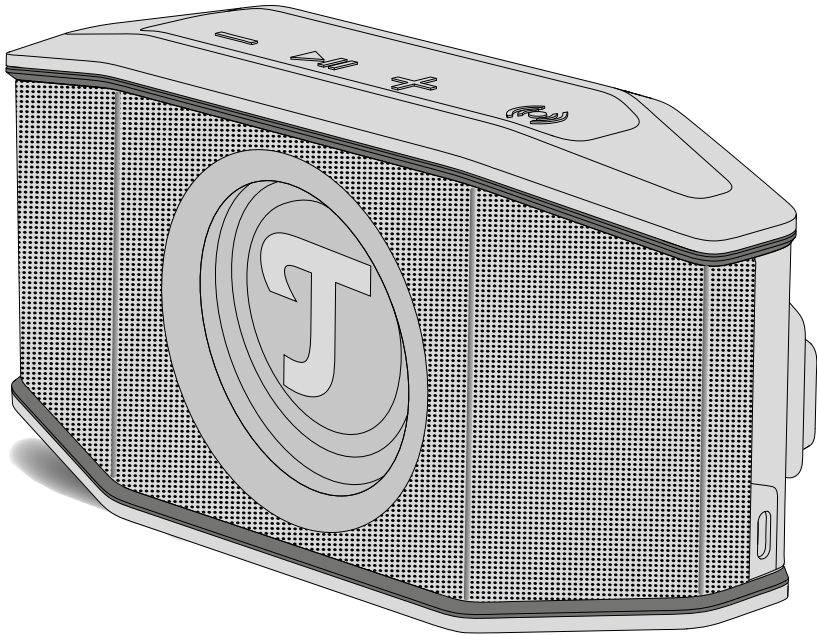

ROCKSTER®

**ROCKSTER® GO 2**

Wassergeschützter Aktiv-Bluetooth®-Lautsprecher

**Teufel**

# Inhaltsverzeichnis

---

Grundsätzliche Hinweise und Informationen .....	3	Bedienen .....	12
Zur Kenntnisnahme .....	3	Ein- und Ausschalten .....	12
Gültigkeit der Bedienungsanleitung.....	3	Auto-Off .....	12
Warenzeichen .....	3	Wiedergabequelle (Source) einstellen .....	12
Datenschutz- und Werbe-Erklärung ...	4	Bluetooth®	
Originalverpackung.....	4	als Wiedergabequelle einstellen ....	12
Reklamation.....	4	USB	
Kontakt .....	4	als Wiedergabequelle einstellen ....	12
Sicherheit .....	5	Wiedergabe steuern.....	12
Bestimmungsgemäßer Gebrauch .....	5	Wiedergabe starten.....	12
Erklärung von Warnhinweisen.....	5	Wiedergabe pausieren und fortsetzen / Stummschalten .....	12
Lieferumfang .....	6	Vorherigen Track abspielen .....	13
Lautsprecher auspacken .....	6	Nächsten Track abspielen .....	13
Lieferumfang prüfen.....	6	Lautstärke einstellen .....	13
Bedien- und Anzeigeelemente .....	7	Dynamore® ein- und ausschalten.....	13
Aufstellen .....	9	Energieversorgung (Akku).....	14
Hinweise zum Aufstellungsort.....	9	Akku laden.....	14
PA-Stativ.....	9	Ladezustand anzeigen .....	15
Tragegurt .....	9	Energiesparmodus (Eco-Modus).....	15
Zuspieler verbinden .....	10	Weitere Funktionen.....	16
Bluetooth® .....	10	Party-Link .....	16
Bluetooth®-Geräte koppeln (Pairing).....	10	Party-Link-Funktion aktivieren.....	16
Bluetooth®-Verbindung trennen..	10	Party-Link-Funktion deaktivieren...	16
Bluetooth®-Liste löschen.....	10	Party-Link-Stereo.....	16
Bluetooth®-Geräte wechseln.....	11	Party-Link-Stereo-Funktion aktivieren .....	17
PC-Soundkartenfunktion (USB) .....	11	Party-Link-Stereo-Funktion deaktivieren.....	17
		Reinigung und Pflege .....	18
		Fehlerbehebung.....	19
		Auf Werkseinstellung zurücksetzen ...	19
		Technische Daten.....	20

# Grundsätzliche Hinweise und Informationen

---

## Zur Kenntnisnahme

Die Informationen in diesem Dokument können sich ohne vorherige Ankündigung ändern und stellen keinerlei Verpflichtung seitens der Lautsprecher Teufel GmbH dar.

Ohne vorherige schriftliche Genehmigung der Lautsprecher Teufel GmbH darf kein Teil dieser Bedienungsanleitung vervielfältigt, in irgendeiner Form oder auf irgendeine Weise elektronisch, mechanisch, durch Fotokopien oder durch Aufzeichnungen übertragen werden.

© Lautsprecher Teufel GmbH  
Teufel ROCKSTER® GO 2 UM DE V1.3 PD

## Gültigkeit der Bedienungsanleitung

Die Bedienungsanleitung gilt ausschließlich für den Lautsprecher **ROCKSTER® GO 2**, nachfolgend auch „Lautsprecher“ genannt.

## Warenzeichen

© Alle Warenzeichen sind Eigentum ihrer jeweiligen Eigner und jegliche Verwendung durch Lautsprecher Teufel ist lizenziert.



Bluetooth® ist eine eingetragene Marke der Bluetooth SIG, Inc.

## Datenschutz- und Werbe-Erklärung

Lautsprecher Teufel GmbH steht in keiner Verbindung zu den Services des Google Assistant Systems. Wir speichern keine persönlichen Daten und sind nicht an etwaigen Werbesendungen beteiligt.

## Originalverpackung

Falls Sie das Rückgaberecht in Anspruch nehmen wollen, müssen wir Sie bitten, die Verpackung unbedingt aufzubewahren.

Wir können die Lautsprecher nur mit Originalverpackung zurücknehmen.

Leerkartons sind nicht erhältlich!

## Reklamation

Im Falle einer Reklamation benötigen wir zur Bearbeitung unbedingt folgende Angaben:

### 1. Rechnungsnummer

- ▶ Dem Kaufbeleg (der dem Lautsprecher beiliegt) oder der Auftragsbestätigung, die Sie als PDF-Dokument erhalten haben, entnehmen.

### 2. Seriennummer

- ▶ Der Rückseite des Lautsprechers entnehmen.

## Kontakt

Bei Fragen, Anregungen oder Kritik wenden Sie sich bitte an unseren Service:

### Lautsprecher Teufel GmbH

BIKINI Berlin  
Budapester Straße 44  
10787 Berlin (Germany)

### Telefon:

Deutschland: +49 (0)30 217 84 217  
Österreich: +43 12 05 22 3  
Schweiz: +41 43 50 84 08 3  
International: 0800 200 300 40 (toll-free)

### Online-Support:

[teufelaudio.com/support](https://teufelaudio.com/support)  
[teufel.de/support](https://teufel.de/support)

### Kontakt:

[teufelaudio.com/contact](https://teufelaudio.com/contact)  
[teufel.de/kontakt](https://teufel.de/kontakt)

## Bestimmungsgemäßer Gebrauch

Der Lautsprecher dient zur Wiedergabe von Musik und Sprache via Bluetooth® oder Kabel von einem externen Zuspeler. Lautsprecher ausschließlich wie in dieser Bedienungsanleitung beschrieben verwenden.

Jede andere Verwendung gilt als nicht bestimmungsgemäß und kann zu Sach- oder sogar zu Personenschäden führen.

Der Hersteller übernimmt keine Haftung für Schäden, die durch nicht bestimmungsgemäßen Gebrauch entstanden sind.

Der Lautsprecher ist zum Einsatz im privaten Bereich bestimmt.

### Vor der Inbetriebnahme des Lautsprechers:

- ▶ Bedienungsanleitung und Safety-Booklet aufmerksam durchlesen.
- ▶ Anleitungen gut aufbewahren für späteres Nachschlagen und mögliche Weitergabe an Dritte.
  - ▶ Bei Weitergabe des Lautsprechers Anleitungen mit aushändigen.

## Erklärung von Warnhinweisen

Handlungsbezogene Warnhinweise stehen vor Handlungsschritten, aus denen eine Gefahr resultieren kann.

Abhängig davon, wie schwerwiegend die jeweilige Gefahr ist, sind die Warnhinweise in unterschiedliche Gefahrenstufen eingeteilt.

Nachfolgend sind die Gefahrenstufen mit den dazugehörigen Signalwörtern erläutert.

### **WARNUNG**

Mögliche Lebensgefahr oder schwere Verletzungen.

---

### **ACHTUNG**

Mögliche Sachschäden.

---

### **HINWEIS**

Zusätzliche Informationen und Tipps.

---

# Lieferumfang

---

## Lautsprecher auspacken

- ▶ Karton vorsichtig öffnen, Verpackung entfernen und Lautsprecher behutsam aus dem Karton heben.

## Lieferumfang prüfen

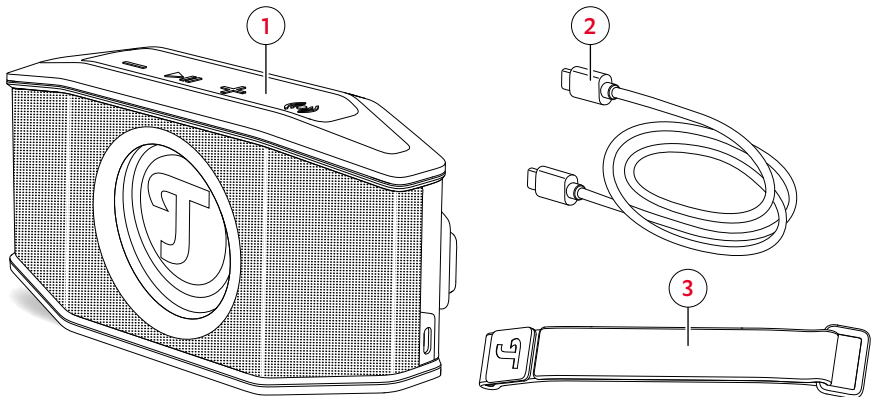

Lieferumfang

- (1) ROCKSTER® GO 2
- (2) USB-C-Kabel
- (3) Tragegurt

### **i HINWEIS**



Im Lieferumfang ist kein Ladeteil enthalten.

- ▶ Lieferumfang auf Vollständigkeit prüfen.
- ▶ Lieferumfang auf Beschädigungen prüfen.
- ▶ Originalverpackung während der Garantiezeit aufbewahren.

# Bedien- und Anzeigeelemente

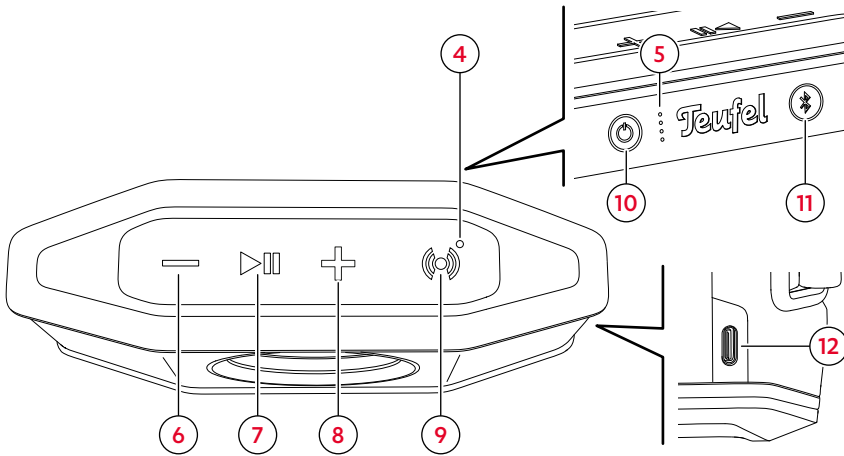

Bedien- und Anzeigeelemente am Lautsprecher

Nr.	Anzeige
(4)	Dynamore® On / Off
(5)	Batterie- und Ladeanzeige

## Legende (Betätigung):

● = 1× drücken

● ● = 2× drücken





1,5 s = gedrückt halten (1,5 s)



4 s = gedrückt halten (4 s)

8 s = gedrückt halten (8 s)

HOLD = drücken & halten

Nr.	Button/ Anschluss	Funktion	Betätigung
(6)	—	Lautstärke verringern → <i>Lautstärke einstellen – S. 13</i>	●   HOLD
(7)	▶	→ <i>Wiedergabe pausieren und fortsetzen/ Stummschalten – S. 12</i>	● ●
(8)	+	Lautstärke erhöhen → <i>Lautstärke einstellen – S. 13</i>	● ●   HOLD
(9)	(☉)	→ <i>Dynamore® ein- und ausschalten – S. 13</i>	●
(10)	⏻	→ <i>Ein- und Ausschalten – S. 12</i>	1,5 s
		→ <i>Ladezustand anzeigen – S. 15</i>	●

Nr.	Button/ Anschluss	Funktion	Betätigung
(11)		→ Bluetooth® als Wiedergabequelle einstellen – S. 12	
		→ Bluetooth®-Geräte wechseln – S. 11	
		→ Bluetooth®-Geräte koppeln (Pairing) – S. 10	
		→ Bluetooth®-Liste löschen – S. 10	
(12)	USB	→ Akku laden – S. 14	Plug-In
		→ USB als Wiedergabequelle einstellen – S. 12	Plug-In

Nr.	Button- Kombination*	Funktion	Betätigung
(6)   (7)		→ Vorherigen Track abspielen – S. 13	
(7)   (8)		→ Nächsten Track abspielen – S. 13	
(8)   (11)		→ Party-Link-Funktion aktivieren – S. 16	
(6)   (11)		→ Party-Link-Funktion deaktivieren – S. 16	
		→ Party-Link-Stereo-Funktion deaktivieren – S. 17	
(7)   (11)		→ Party-Link-Stereo-Funktion aktivieren – S. 17	
(9)   (10)		→ Auf Werkseinstellung zurücksetzen – S. 19	
(6)   (9)		→ Energiesparmodus – S. 15	

\* Bei Button-Kombinationen drücken Sie beide Buttons gleichzeitig.



# Aufstellen

1. Lautsprecher vorsichtig zum Aufstellungsort tragen.  
→ *Hinweise zum Aufstellungsort – S. 9*
  2. Lautsprecher auf einen stabilen und ebenen Untergrund stellen.
    - ▶ Auf einen festen Stand des Lautsprechers achten, um Vibrationen zu vermeiden.
- ☑ **Der Lautsprecher ist aufgestellt.**

## Hinweise zum Aufstellungsort

- Trockene, staubfreie Umgebung.
- Nähe zu Wärmequellen und direkte Sonneneinstrahlung vermeiden.
- Angeschlossene Kabel (z. B. Ladekabel) dürfen keine Stolperfallen bilden.

## PA-Stativ

Auf der Lautsprecher-Unterseite befindet sich eine Gewindebohrung (1/4" × 12 mm), mit der Sie den Lautsprecher auf ein Foto- oder PA-Stativ montieren können.

## Tragegurt

Mit dem Tragegurt (3) kann der Lautsprecher an vielen Stellen befestigt werden.

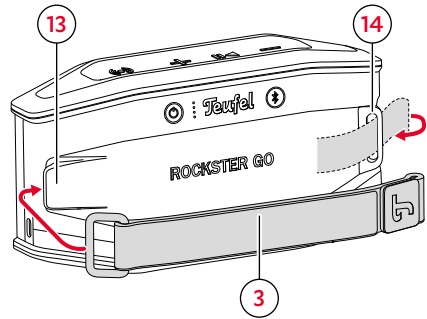

## Tragegurt anbringen

1. Ende des Tragegurts mit dem Klettverschluss durch die Öse (14) schieben.
  2. Ende des Tragegurts umklappen, so dass die Klettverschlüsse ineinandergreifen.
  3. Schnalle des Tragegurts über den Haken (13) klemmen.
- ☑ **Der Tragegurt ist befestigt.**

# Zuspieler verbinden

---

Abhängig von der jeweiligen Wiedergabequelle muss ein kabelgebundener Anschluss oder eine kabellose Verbindung zum Lautsprecher hergestellt werden, damit Sie das Audiosignal der Wiedergabequelle über den Lautsprecher ausgeben können.

## Bluetooth®

Über Bluetooth® wird ein kompatibler Zuspieler kabellos mit dem Lautsprecher verbunden.

### HINWEIS

Bluetooth®-Funktion nur an Orten nutzen, an denen kabellose Funkübertragung erlaubt ist.

---



### Bluetooth®-Geräte koppeln (Pairing)

Das Koppeln (Pairing) verbindet den Zuspieler mit dem Lautsprecher.

### HINWEIS

Es können bis zu 7 Zuspieler gespeichert werden, die ohne erneutes Koppeln automatisch verbunden werden.

---

1. Bluetooth®-Funktion am Zuspieler aktivieren.
2. Button  (11) für 1,5 Sekunden gedrückt halten.  
Der Button  (11) blinkt blau.  
 **Bluetooth® Pairing-Modus ist aktiviert.**
3. Zuspieler nach Bluetooth®-Geräten suchen lassen.

▶ Bedienungsanleitung des Zuspielers beachten.

4. In der Liste der Bluetooth®-Geräte den Lautsprecher „ROCKSTER GO 2“ auswählen.

Der Button  (11) leuchtet dauerhaft blau.

- Das Koppeln ist abgeschlossen. Das Bluetooth®-Gerät ist mit dem Lautsprecher verbunden.**

▶ Lautsprecher als Ausgabegerät verwenden.

### Bluetooth®-Verbindung trennen

▶ Bluetooth®-Funktion am Zuspieler deaktivieren.

- Die Bluetooth®-Verbindung wurde getrennt.**

### Bluetooth®-Liste löschen

▶ Button  (11) für 8 Sekunden gedrückt halten.





Button  (11) blinkt einmal blau auf.

- Die Bluetooth®-Liste wurde gelöscht.**

## Bluetooth®-Geräte wechseln

Wenn gleichzeitig zwei Bluetooth®-Geräte mit dem Lautsprecher verbunden sind, können Sie einfach zwischen der Wiedergabe beider Geräte wechseln.

→ *Bluetooth®-Geräte koppeln (Pairing) – S. 10*

1. Wiedergabe am ersten Zusprieler stoppen.
2. Button  (11) drücken.  
Der Button  (11) blinkt einmal blau.  
 **Das aktive Bluetooth®-Gerät wurde gewechselt.**
3. Wiedergabe am zweiten Zusprieler starten.  
 **Die Medienwiedergabe des zweiten Zuspierers erfolgt über den Lautsprecher.**
4. Button  (11) erneut drücken.  
Der Button  (11) blinkt einmal blau.  
 **Das aktive Bluetooth®-Gerät wurde erneut gewechselt.**
5. Wiedergabe am ersten Zusprieler starten.  
 **Die Medienwiedergabe des ersten Zuspierers erfolgt über den Lautsprecher.**

## PC-Soundkartenfunktion (USB)

Der Lautsprecher verfügt über eine integrierte USB-Soundkarte zur Audio-Ausgabe. Über den USB-Anschluss (12) können Sie einen kompatiblen Zusprieler mit dem mitgelieferten USB-C-Kabel (2) mit dem Lautsprecher verbinden.

- ▶ Zusprieler mit dem mitgelieferten USB-C-Kabel (2) an den Lautsprecher anschließen.  
Der Button  (11) leuchtet dauerhaft weiß.  
 **Der USB-Zusprieler ist mit dem Lautsprecher verbunden.**
  - ▶ Lautsprecher als Ausgabegerät verwenden.





### HINWEIS

Während der USB-Wiedergabe ist keine Bluetooth®-Wiedergabe möglich.

# Bedienen

---

## Ein- und Ausschalten



- ▶ Button  (10) für 1,5 Sekunden gedrückt halten.  
Der Lautsprecher schaltet mit einem Signalton ein. Der Button  (10) leuchtet dauerhaft weiß.
- ✔ **Der Lautsprecher ist eingeschaltet.**
- ▶ Button  (10) erneut für 1,5 Sekunden gedrückt halten.  
Der Lautsprecher schaltet mit einem Signalton aus. Der Button  (10) erlischt.
- ✔ **Der Lautsprecher ist ausgeschaltet.**

### Auto-Off

Nach 10 Minuten ohne Eingangssignal schaltet sich der Lautsprecher automatisch aus.

## Wiedergabequelle (Source) einstellen

### Bluetooth® als Wiedergabequelle einstellen

- ▶ Button  (11) drücken.  
Der Button  (11) leuchtet dauerhaft blau.
- ✔ **Bluetooth® ist als Wiedergabequelle eingestellt.**

### USB als Wiedergabequelle einstellen

Bei Anschließen eines USB-Zuspielers wird dieser automatisch als Wiedergabequelle (Source) eingestellt.  
→ *PC-Soundkartenfunktion (USB) – S. 11*

## Wiedergabe steuern





### Wiedergabe starten

- ▶ Wiedergabe über den verbundenen Zuspieler (Bluetooth®-Gerät oder USB-Gerät) starten.

### Wiedergabe pausieren und fortsetzen / Stummschalten

#### **HINWEIS**

Bei USB-Wiedergabequelle ist es nicht möglich die Wiedergabe zu pausieren. Stattdessen wird die Wiedergabe stumm geschaltet.

- ▶ Button   (7) drücken.
- ✔ **Die Wiedergabe wird pausiert/ stumm geschaltet (Source abhängig).**
- ▶ Button   (7) erneut drücken.
- ✔ **Die Wiedergabe wird fortgesetzt/ Stummschaltung wird aufgehoben (Source abhängig).**

### Vorherigen Track abspielen

- ▶ Button-Kombination **— (6) | ► || (7)** drücken.
- ☑ **Der aktuelle Track wird von vorne gestartet. (Wenn der Track mehr als 3 Sekunden abgespielt wurde.)**
- ☑ **Der vorherige Track wird gestartet. (Wenn der Track weniger als 3 Sekunden abgespielt wurde.)**
- ▶ Button-Kombination **— (6) | ► || (7)** 2× drücken.
- ☑ **Der vorherige Track wird gestartet.**

### Nächsten Track abspielen

- ▶ Button-Kombination **► || (7) | + (8)** drücken.
- ☑ **Der nächste Track wird gestartet.**

## Lautstärke einstellen

### **i HINWEIS**

Auch die Lautstärkeeinstellung am Zuspeler hat Einfluss auf die Lautstärke des Lautsprechers.

- ▶ Button **— (6)** drücken.
  - ▶ Für stufenweise (schnellere) Änderung Button **— (6)** gedrückt halten.
- ☑ **Die Lautstärke wird reduziert.**

- ▶ Button **+ (8)** drücken.
  - ▶ Für stufenweise (schnellere) Änderung Button **+ (8)** gedrückt halten.
- ☑ **Die Lautstärke wird erhöht.**

## Dynamore® ein- und ausschalten

Dynamore® ist eine von Teufel entwickelte Technologie, die das Stereo-Panorama virtuell erweitert und so einen beeindruckenden, breitgefächerten Klang erzeugt.

### **i HINWEIS**

Die Nutzung von Dynamore® verkürzt bei Akkubetrieb die Betriebsdauer des Lautsprechers.

- ▶ Button **(⊙) (9)** drücken.
  - Die LED-Anzeige **(5)** leuchtet.
- ☑ **Dynamore® ist eingeschaltet.**
- ▶ Button **(⊙) (9)** erneut drücken.
  - Die LED-Anzeige **(5)** erlischt.
- ☑ **Dynamore® ist ausgeschaltet.**

# Energieversorgung (Akku)

## Akku laden

### **⚠️ WARNUNG**

#### **Verletzungsgefahr durch explodierende Akkus!**

Batterien (insbesondere Lithiumbatterien) können bei unsachgemäßem Umgang explodieren.

- ▶ Akkus nicht erhitzen, kurzschließen oder verbrennen.
- ▶ Akkus vor direkter Sonneneinstrahlung schützen.

### **ACHTUNG**

#### **Beschädigungsgefahr durch unsachgemäßes Laden!**

Unsachgemäßes Laden kann den Lautsprecher bzw. den Akku beschädigen.

- ▶ Ausschließlich das mitgelieferte USB-C-Kabel (2) verwenden.

### **i HINWEIS**

Wenn die Akkuladung nachlässt, gibt der Lautsprecher mehrfach zwei kurze Warntöne ab und die unterste LED der LED-Anzeige (5) blinkt. Laden Sie in so einem Fall den Lautsprecher umgehend auf.

### **i HINWEIS**

Zum Schutz des Akkus verfügt der Lautsprecher über einen Tiefenentladungsschutz, der das Gerät bei Erreichen des Schwellenwerts abschaltet.

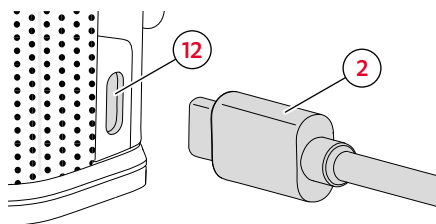

Anschluss Ladekabel

1. USB-C-Stecker des mitgelieferten USB-C-Kabels (2) in den USB-Anschluss (12) des Lautsprechers stecken.
  2. Stromversorgung wie folgt herstellen:
    - ▶ USB-C-Kabel (2) mit einem geeigneten Netzteil an die Stromversorgung anschließen.
- oder**
- ▶ USB-C-Kabel (2) an ein geeignetes Gerät zur Stromversorgung anschließen.
- ☑ **Der Akku wird aufgeladen.**

Die LED-Anzeige (5) verwenden Sie zur Abfrage des aktuellen Akku-Ladefortschritts.

**Legende:**

- = LED aus
- ⊛ = LED blinkt
- = LED leuchtet

Ladefortschritt in %				
0-25 %	26-50 %	51-75 %	76-99 %	100 %
○	○	○	⊛	●
○	○	⊛	●	●
○	⊛	●	●	●
⊛	●	●	●	●
<b>LEDs</b>				

**i HINWEIS**

Der vollaufgeladene Akku ermöglicht bei mittlerer Lautstärke eine Betriebsdauer von ca. 11 Stunden.

**Ladezustand anzeigen**

Über die 4 LEDs der LED-Anzeige (5) können Sie sich den aktuellen Akku-Ladezustand anzeigen lassen.

- ▶ Button ⏻ (10) bei eingeschaltetem Lautsprecher drücken.
- ☑ **Der Ladezustand wird angezeigt.**

Die Anzahl der leuchtenden LEDs zeigt den aktuellen Ladezustand.

Ladezustand in %				
0-10 %	11-25 %	26-50 %	51-75 %	76-100 %
○	○	○	○	●
○	○	○	●	●
○	○	●	●	●
⊛	●	●	●	●
<b>LEDs</b>				

**Energiesparmodus (Eco-Modus)**

Mit dem Energiesparmodus können Sie die Akkulaufzeit des Lautsprechers verlängern und die Betriebsdauer auf bis zu 28 Stunden erhöhen.

**Energiesparmodus aktivieren**

- ▶ Button-Kombination — (6) | (⊞) (9) für 1,5 Sekunden gedrückt halten.
- ☑ **Der Energiesparmodus ist aktiviert. Es ertönt ein Signalton und die LED Dynamore® On / Off blinkt kurz auf.**

**Energiesparmodus deaktivieren**

- ▶ Button-Kombination — (6) | (⊞) (9) erneut für 1,5 Sekunden gedrückt halten.
- ☑ **Der Energiesparmodus ist deaktiviert.**

## Weitere Funktionen

---

### Party-Link

Der Lautsprecher kann via Bluetooth® mit bis zu 100 kompatiblen Lautsprechern zu einer Lautsprecher-Kette verbunden werden, z. B. um einen größeren Raum zu beschallen.

Der erste Lautsprecher fungiert bei der Verwendung der Party-Link-Funktion als Master. Am Master steuern Sie die Wiedergabe für die gesamte Lautsprecher-Kette, an den verbundenen Lautsprechern kann gezielt nachjustiert werden (z. B. Lautstärkeinstellungen oder Dynamore®).

#### Party-Link-Funktion aktivieren

1. Schließen Sie einen externen Zuspeler via Bluetooth® oder USB an den ersten Lautsprecher an.  
→ *Zuspeler verbinden – S. 10*
2. Button-Kombination **+** (8) | **⌘** (11) am ersten Lautsprecher für 4 Sekunden gedrückt halten.  
Der Button **⌘** (11) blinkt blau.  
 **Der Kopplungs-Modus ist aktiviert, der Lautsprecher wird zum Master im Party-Link-Modus.**
3. Einen weiteren Lautsprecher einschalten.  
→ *Ein- und Ausschalten – S. 12*
4. Button-Kombination **+** (8) | **⌘** (11) am noch nicht verbundenen Lautsprecher für 4 Sekunden gedrückt halten.

Der Button **⌘** (11) des Masters leuchtet dauerhaft blau.

Der Button **⌘** (11) des zweiten Lautsprechers blinkt einmal blau.

- Der Lautsprecher ist mit dem Master verbunden. Alle gekoppelten Lautsprecher geben denselben Inhalt wieder.**
5. Um weitere Lautsprecher zu verbinden Schritt 3 und 4 mit jedem neuen Lautsprecher wiederholen (optional).

#### Party-Link-Funktion deaktivieren

- ▶ Button-Kombination **—** (6) | **⌘** (11) für 4 Sekunden gedrückt halten.
- Die Kopplung wird aufgehoben und der Party-Link-Modus auf dem Lautsprecher deaktiviert.**

### Party-Link-Stereo

Zwei modellgleiche Lautsprecher können mit der Party-Link-Stereo-Funktion im Stereo L / R-Modus verwendet werden. Dafür werden die Lautsprecher via Bluetooth® gekoppelt und jedem Lautsprecher wird eine Position L (links) bzw. R (rechts) zugewiesen.

- Lautsprecher L wird links vom Hörer positioniert.
- Lautsprecher R wird rechts vom Hörer positioniert.



## Party-Link-Stereo-Funktion aktivieren

1. Schließen Sie einen externen Zuspeler via Bluetooth® oder USB an den ersten Lautsprecher an.

→ *Zuspeler verbinden* – S. 10

2. Button-Kombination ► || (7) | ✂ (11) am ersten Lautsprecher für 4 Sekunden gedrückt halten.

Der Button ✂ (11) blinkt blau.

- ☑ **Der Kopplungs-Modus ist aktiviert.**

3. Den zweiten Lautsprecher einschalten.

→ *Ein- und Ausschalten* – S. 12

4. Button-Kombination ► || (7) | ✂ (11) am zweiten Lautsprecher für 4 Sekunden gedrückt halten.

Der Button ✂ (11) des ersten Lautsprechers leuchtet dauerhaft blau. Der Lautsprecher wird zu Kanal L.

Der Button ✂ (11) des zweiten Lautsprechers blinkt einmal blau. Der Lautsprecher wird zu Kanal R.

- ☑ **Die Lautsprecher befinden sich im Stereo L/R-Modus, die Medienwiedergabe erfolgt im Stereo-Sound.**

## HINWEIS

Vor dem Wechsel zwischen den Funktionen Party-Link und Party-Link-Stereo, zuerst den jeweils aktiven Modus beenden.

## Party-Link-Stereo-Funktion deaktivieren

- ▶ Button-Kombination — (6) | ✂ (11) am ersten Lautsprecher (Kanal L) für 4 Sekunden gedrückt halten.

- ☑ **Die Kopplung wird aufgehoben und die Stereo-Wiedergabe beendet.**

# Reinigung und Pflege

---

## ACHTUNG

### Sachschäden durch unsachgemäßes Reinigen!

Das Verwenden von nicht geeigneten Reinigungsmitteln kann zu Verfärbungen und Zerstörungen der Oberfläche führen.

- ▶ Keine Feuchtigkeit ins Innere gelangen lassen.
- ▶ Lautsprecher nur mit einem trockenen und weichen Tuch reinigen.

1. Staub und leichte Verschmutzungen mit einem trockenen Ledertuch entfernen.
2. Hartnäckige Flecken mit mildem Seifenwasser leicht angefeuchtetem Tuch entfernen.
3. Feuchte Flächen anschließend mit einem trockenen und weichen Tuch ohne Druck trocken reiben.

☑ **Der Lautsprecher ist gereinigt**

# Fehlerbehebung



► Folgende Hinweise befolgen, um mögliche Störungen zu beheben:

Störung	Mögliche Ursache	Behebung
Lautsprecher startet nicht.	Akku ist leer.	► Lautsprecher anschließen. → <i>Akku laden – S. 14</i>
Kein Ton.	Lautstärke ist zu niedrig.	► Lautstärke erhöhen. → <i>Lautstärke einstellen – S. 13</i>
	Lautstärke am Zuspeler ist zu niedrig.	► Lautstärke am Zuspeler (z. B. Smartphone) erhöhen.
	Lautsprecher ist nicht mit dem Zuspeler verbunden.	► Lautsprecher mit dem Zuspeler verbinden. → <i>Zuspeler verbinden – S. 10</i>
	Zuspeler ist nicht ausgewählt.	► Zuspeler als Ausgabegerät einstellen. → <i>Wiedergabe steuern – S. 12</i>
	Bluetooth®-Verbindung ist durch ein anderes Funksystem gestört.	► Lautsprecher an einem anderen Ort aufstellen. → <i>Aufstellen – S. 9</i>

## Auf Werkseinstellung zurücksetzen

### HINWEIS

Alle Benutzereinstellungen und Daten werden gelöscht und auf den Werkszustand zurückgesetzt.

- Button-Kombination  (9) |  (10) für 8 Sekunden gedrückt halten.
- ☑ **Der Lautsprecher ist auf die Werkseinstellungen zurückgesetzt. Alle persönlichen Einstellungen wurden gelöscht.**

# Technische Daten

Allgemeine technische Daten	
Abmessungen (B × H × T)	210 mm × 108 mm × 62,5 mm
Gewicht	735 g
Ladespannung USB	5 V, max. 3 A
Betriebstemperatur	0 °C bis +45 °C
Lagertemperatur	-20 °C bis +60 °C
Schutzart	IP67



Erforderliche Leistung des Ladenetzteils zum Aufladen des Lautsprechers.  
(Mindestleistung bis Höchstleistung für maximale Ladegeschwindigkeit)

Funknetz	Frequenzbänder	Sendeleistung
Bluetooth®	2400–2483,5 MHz	4,9 mW / 6,9 dBm



Hiermit erklärt Lautsprecher Teufel GmbH, dass der Lautsprecher ROCKSTER® GO 2 der Richtlinie 2014/53/EU entspricht. Der vollständige Text der EU-Konformitätserklärung ist unter folgender Internetadresse verfügbar:

[teufel.de/konformitaetserklaerungen](http://teufel.de/konformitaetserklaerungen)  
[teufelaudio.com/declaration-of-conformity](http://teufelaudio.com/declaration-of-conformity)



# Teufel

Bei Fragen, Anregungen oder Kritik  
wenden Sie sich bitte an unseren Service:

## Lautsprecher Teufel GmbH

BIKINI Berlin  
Budapester Straße 44  
10787 Berlin (Germany)

[teufelaudio.com](https://teufelaudio.com)

[teufel.de](https://teufel.de)

[teufel.ch](https://teufel.ch)

[teufelaudio.at](https://teufelaudio.at)

[teufelaudio.nl](https://teufelaudio.nl)

[teufelaudio.be](https://teufelaudio.be)

[teufelaudio.fr](https://teufelaudio.fr)

[teufelaudio.pl](https://teufelaudio.pl)

[teufelaudio.it](https://teufelaudio.it)

[teufelaudio.es](https://teufelaudio.es)

## Telefon:

Deutschland: +49 (0)30 217 84 217

Österreich: +43 12 05 22 3

Schweiz: +41 43 50 84 08 3

International: 0800 200 300 40 (toll- free)

## Online-Support:

[teufelaudio.com/support](https://teufelaudio.com/support)

[teufel.de/support](https://teufel.de/support)

## Kontakt:

[teufelaudio.com/contact](https://teufelaudio.com/contact)

[teufel.de/kontakt](https://teufel.de/kontakt)

Alle Angaben ohne Gewähr.  
Technische Änderungen, Tippfehler und  
Irrtum vorbehalten.