

Opis techniczny i instrukcja obsługi

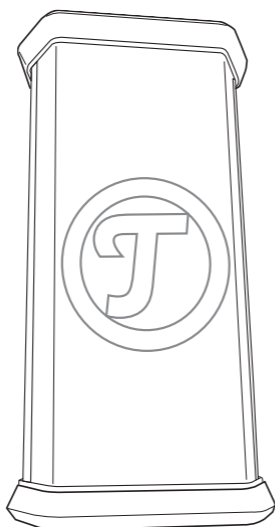

ROCKSTER XS

Przenośny zewnętrzny
głośnik aktywny z Bluetooth

Teufel

Spis treści

Ogólne informacje i wskazówki.....	2
Informacje dotyczące bezpieczeństwa.....	5
Elementy obsługi i przyłącza	9
Ładowanie akumulatora	11
Obsługa.....	12
Czyszczenie i konserwacja.....	17
Ochrona środowiska	18
Dane techniczne.....	18
Deklaracja zgodności	19

Ogólne informacje i wskazówki

Do wiadomości

Informacje zawarte w niniejszym dokumencie mogą zostać zmienione bez wcześniejszej zapowiedzi i nie stanowią żadnego zobowiązania ze strony Lautsprecher Teufel GmbH.

Żadnej części niniejszej instrukcji obsługi nie wolno powielać w jakiegokolwiek formie, ani w jakikolwiek sposób przekazywać elektronicznie, mechanicznie, w formie fotokopii lub innych zapisów bez uprzedniej pisemnej zgody Lautsprecher Teufel GmbH.

© Lautsprecher Teufel GmbH

Wersja 1.0

Listopada 2016

Znaki towarowe

® Wszystkie znaki towarowe są własnością poszczególnych właścicieli.

 Bluetooth® i symbol Bluetooth są znakami towarowymi Bluetooth SIG, Inc.



aptX® i symbol aptX są znakami towarowymi CSR plc lub spółek powiązanych i mogą być znakami chronionymi w kilku krajach.

Oryginalne opakowanie

Jeśli chcą Państwo skorzystać z prawa do zwrotu towaru w ciągu 8 tygodni, nie wolno wyrzucać oryginalnego opakowania. Przyjmujemy wyłącznie urządzenia w ORYGINALNYM OPAKOWANIU.

Nie ma możliwości otrzymania pustych kartonów!

Reklamacje

W przypadku reklamacji należy podać następujące dane:

1. Numer rachunku

Numer rachunku jest podany w dokumencie sprzedaży (dołączonym do produktu) lub potwierdzeniu zamówienia, które zostało przesłane w formie dokumentu PDF, np. 4322543

2. Numer serii lub partii

Numer serii/partii jest podany na opakowaniu urządzenia, np. numer serii: KB20240129A-123.

Dziękujemy za pomoc!

Kontakt

W przypadku pytań, propozycji lub uwag prosimy skontaktować się z naszym Działem Obsługi Klienta:

Lautsprecher Teufel GmbH

BIKINI Berlin

Budapester Straße 44

10787 Berlin (Germany)

Telefon: +49 (0)30 / 217 84 217

Fax: +49 (0)30 / 300 930 930

E-mail: info@teufel.de

teufel.de lub **teufelaudio.com**

Użytkowanie zgodnie z przeznaczeniem

ROCKSTER XS służy do odtwarzania muzyki i języka z zewnętrznego urządzenia dodatkowego. Urządzenia można połączyć za pomocą Bluetooth lub kabla AUX.

ROCKSTER XS jest chroniony przed bryzgami wody i kurzem, dlatego może być wykorzystywany na zewnątrz. Chronić ROCKSTER XS przed silnymi lub utrzymującymi się opadami deszczu.

ROCKSTER XS wolno użytkować wyłącznie zgodnie z niniejszą instrukcją obsługi. Każdy inny sposób użytkowania uznaje się za niezgodny z przeznaczeniem i może prowadzić do szkód materialnych lub stanowić zagrożenie dla życia lub zdrowia.

Producent nie ponosi odpowiedzialności za szkody, które są spowodowane użytkowaniem niezgodnym z przeznaczeniem.

ROCKSTER XS jest przeznaczony do użytku prywatnego.



Przed rozpoczęciem użytkowania głośnika należy dokładnie zapoznać się ze wskazówkami bezpieczeństwa i przeczytać instrukcję obsługi. Umożliwi to bezpieczne i prawidłowe korzystanie ze wszystkich funkcji. Instrukcję obsługi należy przechowywać w odpowiednim miejscu i w razie przekazania urządzenia udostępnić kolejnemu właścicielowi.

Dostawa

1 × ROCKSTER XS

1 × zasilacz sieciowy DC 5 V/2,1 A

1 × kabel USB (wtyczka A na wtyczce mikro-B)

- Sprawdzić, czy dostawa jest kompletna i czy urządzenie jest nieuszkodzone. W razie potrzeby skontaktować się z Działem Obsługi Klienta (patrz „Kontakt”).
- Nie wolno używać uszkodzonego urządzenia.

Informacje dotyczące bezpieczeństwa

Objaśnienie znaków informacyjnych

W niniejszej instrukcji obsługi występują następujące symbole:

OSTRZEŻENIE

Ten symbol wskazuje na zagrożenie o średnim stopniu ryzyka, które – w przypadku jego zignorowania – może prowadzić do poważnych obrażeń lub nawet do śmierci.

PRZESTROGA

Ten symbol wskazuje na zagrożenie o niskim stopniu ryzyka, które – w przypadku jego zignorowania – może prowadzić do drobnych lub średnich obrażeń.

NOTYFIKACJA

Ten symbol ostrzega przed możliwymi szkodami.

Wskazówki bezpieczeństwa

*Przeczytać poniższe wskazówki.
Przestrzegać wszystkich wytycznych.*

OSTRZEŻENIE

Zagrożenie porażenia prądem: Wadliwe instalacje elektryczne lub zbyt wysokie napięcie sieciowe mogą prowadzić do porażenia prądem elektrycznym.

- Używać wyłącznie akcesoriów zalecanych przez producenta.*
- Używać wyłącznie dołączonego zasilania.*

*cza sieciowego (lub takiego samego).
Sprawdzić prawidłowe napięcie. Więcej informacji na ten temat znajduje się bezpośrednio na zasilaczu sieciowym.*

- Regularnie sprawdzać zasilacz sieciowy pod kątem ewentualnych uszkodzeń. Nie używać zasilacza sieciowego, jeśli jego obudowa jest uszkodzona lub widoczne są inne wady.*
- Używać zasilacza sieciowego wyłącznie w suchych pomieszczeniach (nie używać w wilgotnych pomieszczeniach) oraz chronić go przed opadami i bryzgami wodnymi.*
- Nigdy nie otwierać obudowy zasilacza sieciowego lub ROCKSTER XS.*
- Wyciągnąć zasilacz z gniazdka, jeśli nadchodzi burza lub jeśli nie planuje się użytkowania urządzenia przez dłuższy czas.*

Zagrożenie wybuchem: W przypadku nieprawidłowego użytkowania akumulatory (w szczególności akumulatory litowe) mogą wybuchnąć.

- ROCKSTER XS trzymać z dala od źródeł ciepła (np. pieców, grzejników, wzmacniaczy itp.).
Nie wystawiać ROCKSTER XS na bezpośrednie działanie słońca.
W żadnym razie nie próbować utylizować ROCKSTER XS poprzez palenie.*
- Używać wyłącznie akcesoriów i elementów wyposażenia (np. akumulatora) oferowanych lub zalecanych przez producenta.*
- Akumulator chronić przed wysoką temperaturą, np. bezpośrednimi promieniami słonecznymi, ogniem.*

- Nie stawiać na ROCKSTER XS żadnych otwartych źródeł ognia, np. palących się świec itp.
- Nie używać ROCKSTER XS w pobliżu wody.
- W przypadku uszkodzenia obudowy nie używać produktu i przechowywać go w miejscu niedostępnym dla dzieci.
- Wszelkie naprawy i prace konserwacyjne może wykonywać wyłącznie wykwalifikowany personel serwisowy. ROCKSTER XS skontrolować i/lub naprawić wtedy, gdy urządzenie zostało w jakikolwiek sposób uszkodzone, np. gdy do urządzenia przedostała się wilgoć lub drobne elementy, urządzenie przestało normalnie działać lub gdy upadło.
- ROCKSTER XS używać wyłącznie w następujących warunkach otoczenia:
 - temperatura otoczenia maks. 40 °C
 - maks. 2000 m nad poziomem morza.

Zagrożenie dla zdrowia:

ROCKSTER XS cały czas generuje pola magnetyczne, które mogą zakłócić działanie stymulatorów pracy serca i wszczepionych defibrylatorów.

- Zawsze zachowywać co najmniej 10 cm odstęp pomiędzy ROCKSTER XS a stymulatorem pracy serca lub defibrylatorem.
- W razie potrzeby skonsultować się ze swoim lekarzem w sprawie oddziaływania urządzenia na implanty, np. stymulatory pracy serca lub defibrylatory.

PRZESTROGA

Użytkowanie urządzenia w niektórych miejscach może prowadzić do wypadków lub zakłóceń.

- Nie używać urządzenia w otoczeniu zagrożonym wybuchem.
- Funkcji Bluetooth® używać wyłącznie tam, gdzie jest dozwolona bezprzewodowa transmisja radiowa.

 **Długotrwałe słuchanie przy dużej głośności może prowadzić do uszkodzenia słuchu.**

- Zapobiegać uszczerbkom na zdrowiu oraz unikać głośnego słuchania przez dłuższy czas.
- Przy wysokim poziomie dźwięku zawsze należy zachowywać odpowiedni odstęp od urządzenia i nigdy nie przykładać uszu do głośnika.
- Jeśli urządzenie emitujące sygnał zostanie ustawione na najwyższą głośność, może powstać bardzo wysokie ciśnienie akustyczne. Oprócz szkód organicznych mogą także wystąpić skutki psychologiczne. Przede wszystkim zagrożone są dzieci i zwierzęta domowe. Przed włączeniem urządzenia emitującego sygnał regulator głośności należy ustawić na niski poziom.

NOTYFIKACJA

Przy wysokiej głośności ROCKSTER XS może wytwarzać wibracje i w związku z tym poruszać się na płaskim podłożu.

- ROCKSTER XS zawsze należy ustawiać w taki sposób, aby nie mógł się przewrócić i uszkodzić inne urządzenia (smartfony itp.).

Elementy obsługi i przyłącza

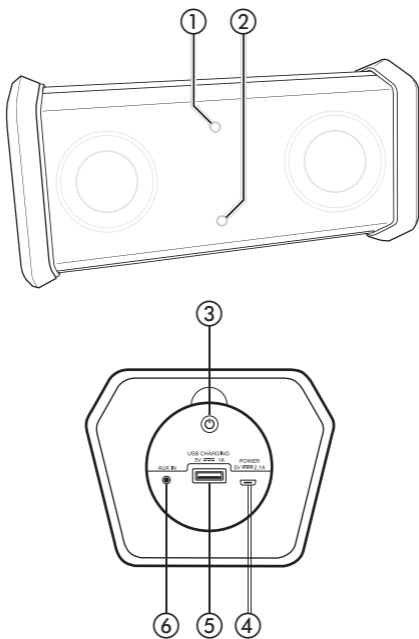

- ① Dioda LED niebieska (dioda Bluetooth®)
- ② Dioda LED czerwona (dioda kontroli ładowania i pracy)
- ③ Włącznik/wyłącznik
- ④ Gniazdo USB typu Mikro-B do ładowania akumulatora wbudowanego w ROCKSTER XS.
- ⑤ Gniazdo USB typu A do zasilania prądem i do ładowania urządzenia dodatkowego (np. smartfona).
Notyfikacja: Ta funkcja jest dostępna tylko w trybie akumulatorowym. Jeśli ROCKSTER XS jest ładowany, gniazdo USB typu A jest wyłączone.
- ⑥ Gniazdo AUX (3,5 mm) do połączenia dodatkowego urządzenia za pomocą kabla audio z wtyczką Jack 3,5 mm.

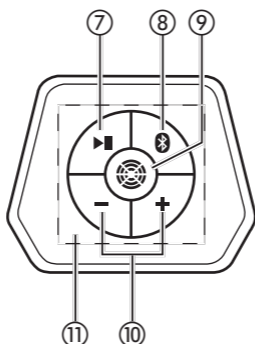

- ⑦ Przerwanie odtwarzania (||) lub kontynuowanie (▶) (tylko w trybie Bluetooth). Wybudzenie z trybu uśpienia.
- ⑧ Aktywowanie parowania Bluetooth lub przerwanie połączenia Bluetooth (przytrzymać 3 sekundy).
- ⑨ Włączanie/wyłączanie trybu zewnętrznego (wyższa maksymalna głośność, zoptymalizowana do pracy na zewnątrz). Dioda LED pod przyciskiem świeci się na czerwono, gdy tryb jest włączony.
- ⑩ Zwiększenie (+) / zmniejszenie (-) głośności
- ⑪ Strefa kontaktowa NFC

Ładowanie akumulatora

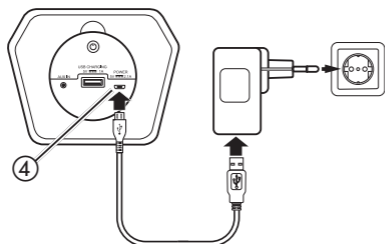

Akumulator do ROCKSTER XS ładuje się za pomocą USB. Przed pierwszym użyciem należy ładować go przez ok. 3 godziny.

- W celu ładowania połączyć gniazdo USB ④ z gniazdem USB dołączonej ładowarki USB. Zastosować w tym celu dołączony kabel USB.
- Do ładowania można wykorzystać również gniazdo USB komputera. W ten sposób jednak znacznie wydłuża się czas ładowania.
- Czerwona dioda LED ② podaje informacje o statusie naładowania akumulatora:
 - dioda LED pulsuje: akumulator jest ładowany.
 - dioda LED świeci się ciągle: akumulator jest w pełni naładowany.
 - dioda LED miga: akumulator ma niski poziom naładowania.

Włączanie/wyłączanie

- Wcisnąć przycisk ③, aby włączyć lub wyłączyć urządzenie. Gdy ROCKSTER XS jest włączony, świeci się czerwona dioda LED ②. Po wyłączeniu urządzenia dioda gaśnie.

Wskazówka: Aby niepotrzebnie nie marnować baterii, ROCKSTER XS należy zawsze wyłączyć, jeśli nie planuje się dalszego użytkowania.

Parowanie Bluetooth®

Kompatybilne urządzenia, np. większość smartfonów, połączyć za pomocą Bluetooth® z ROCKSTER XS (parowanie). Wówczas dźwięki pochodzące ze smartfona wydobywają się przez ROCKSTER XS.

Z ROCKSTER XS można połączyć jednocześnie dwa urządzenia dodatkowe (patrz „Jednoczesne połączenie dwóch urządzeń dodatkowych“, strona. 15).

1. W urządzeniu dodatkowym (np. smartfonie) włączyć funkcję Bluetooth.
2. Wcisnąć i przytrzymać przycisk  ⑧ przez ok. 3 sekundy.
Niebieska dioda LED ① będzie migać do zakończenia parowania (maks. 60 sekund).
3. W smartfonie wyszukać urządzenia Bluetooth (więcej informacji na ten temat znajduje się w instrukcji obsługi smartfona). W wykazie znalezionych urządzeń powinno znajdować się również urządzenie „Teufel ROCKSTER XS”.
4. Należy wybrać urządzenie „Teufel ROCKSTER XS” z listy znalezionych urządzeń.
Jeśli w urządzeniu dodatkowym wymagany jest kod PIN, należy podać ustawiony fabrycznie kod PIN „0000”.
5. Parowanie zostaje zakończone i urządzenie dodatkowe jest połączone z ROCKSTER XS.

Niebieska dioda LED ① świeci się ciągle. Wszystkie dźwięki, które do tej pory były odtwarzane z urządzenia dodatkowego, od teraz będą odtwarzane z ROCKSTER XS.

W celu przerwania połączenia Bluetooth należy przytrzymać przez ok. 3 sekundy wciśnięty przycisk  ⑧.

Przywrócenie połączenia ze sprzężonym urządzeniem dodatkowym

Jeśli ROCKSTER XS był już połączony z urządzeniem dodatkowym, nie ma potrzeby jego ponownego wprowadzania w tryb parowania. Wystarczy go wybrać z listy sprzężonych urządzeń.

NFC

Za pomocą NFC można szybko i wygodnie nawiązywać połączenie Bluetooth pomiędzy kompatybilnym urządzeniem dodatkowym a ROCKSTER XS.

Notyfikacja: Za pomocą NFC można połączyć tylko jedno urządzenie dodatkowe. W przypadku chęci połączenia kolejnego urządzenia dodatkowego należy postępować zgodnie z opisem w rozdziale „Jednoczesne połączenie dwóch urządzeń dodatkowych“, strona. 15.

1. Należy upewnić się, że funkcja NFC w urządzeniu dodatkowym jest włączona.

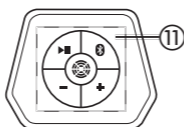

2. Trzymać urządzenie dodatkowe blisko panelu obsługi ROCKSTER XS (strefa kontaktowa NFC ⑪).

Po krótkim czasie zostanie nawiązane połączenie Bluetooth pomiędzy urządzeniami.

Notyfikacja: Ewentualnie będzie konieczne autoryzowanie połączenia NFC. W takim przypadku należy zatwierdzić autoryzację na urządzeniu dodatkowym.

Połączenie za pomocą AUX

Jako alternatywa dla Bluetooth® ROCKSTER XS można również podłączyć za pomocą kabla AUX z wtyczką Jack 3,5 mm np. z gniazdem na słuchawki w urządzeniu dodatkowym.

Jeśli nie chce się lub nie może korzystać z funkcji Bluetooth, należy wybrać połączenie kablowe.

Należy pamiętać:

- W niektórych smartfonach funkcja Bluetooth® musi być wyłączona, aby możliwe było połączenie za pomocą AUX.
- Połączenie za pomocą AUX ma pierwszeństwo względem Bluetooth®.
- Przy tym połączeniu przycisk Play/Pause ⑦ nie działa.
- Ze względu na różne wartości mocy wyjściowej urządzeń źródłowych głośność przy połączeniu za pomocą AUX może być niższa niż w przypadku połączenia Bluetooth®.

Pozostałe funkcje

Gdy przychodzi połączenie telefoniczne

Jeśli ROCKSTER XS jest połączony z kompatybilnym smartfonem, w przypadku przychodzącego połączenia telefonicznego odtwarzanie muzyki jest w trybie niemym.

Można odebrać połączenie jak zwykle i prowadzić rozmowę. Po skończeniu nastąpi ponownie odtwarzanie muzyki z ustawioną wcześniej głośnością.

Automatyczne wyłączenie

Jeśli ROCKSTER XS nie pracuje i nie jest naciśnięty żaden przycisk, wówczas ROCKSTER XS przejdzie po ok. 20 minutach do trybu oszczędzania energii (czerwona dioda LED ② świeci się słabo).

Po kolejnych 20 minutach bez pracy i reakcji użytkownika ROCKSTER XS automatycznie wyłączy się. W celu „wybudzenia” należy naciśnąć przycisk Play/Pause ⑦.

Przerwanie połączenia

Jeśli ROCKSTER XS znajdzie się poza zasięgiem urządzenia dodatkowego, połączenie Bluetooth zostanie przerwane. Po powrocie w miejsce zasięgu połączenie zostanie automatycznie przywrócone.

Jednoczesne połączenie dwóch urządzeń dodatkowych

Istnieje możliwość jednoczesnego połączenia dwóch urządzeń dodatkowych z ROCKSTER XS. Pierwszeństwo ma zawsze urządzenie dodatkowe, na którym ostatnio uruchomiono odtwarzanie.

1. Połączyć urządzenie dodatkowe 1 z ROCKSTER XS.
2. Połączyć urządzenie dodatkowe 2 również z ROCKSTER XS.
3. Ponownie połączyć urządzenie dodatkowe 1 z ROCKSTER XS (wybrać z listy sprzężonych urządzeń).

Dźwięki pochodzące z urządzeń dodatkowych wydobywają się przez ROCKSTER XS.

Jeśli ROCKSTER XS jest połączony z 2 urządzeniami dodatkowymi, pulsuje niebieska dioda LED ①.

Parowanie drugiego ROCKSTER XS „Stereo Connect” za pomocą Bluetooth®

Za pomocą drugiego ROCKSTER XS można odtwarzać muzykę w stereo. W tym celu należy połączyć ze sobą oba ROCKSTER XS.

Warunki:

- ROCKSTER XS nr 1 musi przed aktywacją trybu „Stereo Connect” być połączony albo za pomocą Bluetooth® albo kabla AUX z urządzeniem dodatkowym.
- ROCKSTER XS nr 2 nie może być połączony za pomocą Bluetooth® i w gnieździe wejściowym AUX ⑥ nie może znajdować się żaden kabel.

Nawiązywanie połączenia Stereo Connect

1. Połączyć ROCKSTER XS nr 1 z urządzeniem dodatkowym za pomocą Bluetooth® lub AUX.

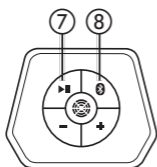

ROCKSTER XS nr 1

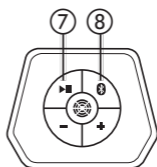

ROCKSTER XS nr 2

2. Przytrzymać jednocześnie przez ok. 3 s na obu ROCKSTER XS przycisk  (8) i przycisk Play/Pause (7).

Gdy oba ROCKSTER XS są ze sobą połączone w trybie „Stereo Connect”, pulsuje niebieska dioda LED (1) ROCKSTER XS nr 1. Niebieska dioda LED ROCKSTER XS nr 2 świeci słabo.

ROCKSTER XS nr 2 przejmuje od zaraz odtwarzanie prawego kanału stereo.

ROCKSTER XS nr 1 odtwarza lewy kanał stereo.

Aby poluzować parowanie obu ROCKSTER XS i zakończyć tryb „Stereo Connect”, należy nacisnąć krótko przycisk  (8) lub wyłączyć ROCKSTER XS.

Notyfikacja:

- W trybie „Stereo Connect” nie można jednocześnie połączyć dwóch urządzeń dodatkowych.
- W zależności od miejsca i rodzaju ustawienia zasięg w trybie Stereo Connect może być różny. Ustawić oba ROCKSTER XS tak, aby nie miały bezpośredniego „kontaktu wzrokowego” i nie dalej niż 1 m od siebie.

Czyszczenie i konserwacja

NOTYFIKACJA

Ryzyko uszkodzenia: Wilgoć może uszkodzić elektronikę w ROCKSTER XS! Nieodpowiednie środki czyszczące mogą zniszczyć obudowę.

- *Należy dopilnować, aby do urządzenia nie przedostały się żadne ciecze.*
- *W żadnym razie nie należy stosować rozpuszczalników ani silnych środków czyszczących.*

Jak należy czyścić ROCKSTER XS

- Przed rozpoczęciem czyszczenia wyłączyć ROCKSTER XS i odłączyć wszystkie kable.
- Kurz i lekkie zabrudzenia najlepiej czyścić suchą ściereczką z mikrofibry.
- Silniejsze zabrudzenia można czyścić ściereczką lekko zwilżoną wodą. Należy przy tym dopilnować, aby do obudowy nie przedostała się woda.
- Na koniec natychmiast delikatnie wytrzeć wilgotne powierzchnie miękką ściereczką.

Ochrona środowiska



Zużytych urządzeń nie wolno wyrzucać razem z odpadami domowymi!

Każdy użytkownik jest prawnie zobowiązany do utylizacji zużytego urządzenia oddzielnie od odpadów domowych oraz do oddania go na przykład do punktu zbiórki w swojej gminie/dzielnicy. W ten sposób zapewnia się prawidłową utylizację zużytych urządzeń oraz unika się negatywnego wpływu na środowisko.

Dlatego urządzenia elektroniczne są oznaczone poniższym symbolem.



Baterii i akumulatorów nie wolno wyrzucać razem z odpadami domowymi!

Każdy użytkownik jest prawnie zobowiązany do oddania wszystkich baterii i akumulatorów, niezależnie od tego, czy zawierają one substancje szkodliwe*) czy też nie, do punktu zbiórki w swojej gminie/dzielnicy lub do sklepu, aby zapewnić ich utylizację zgodnie z przepisami ochrony środowiska.

Baterie i akumulatory należy oddawać do utylizacji wyłącznie w stanie rozładowanym!

*) oznaczone symbolami: Cd = kadm, Hg = rtęć, Pb = ołów

Dane techniczne

- Zasilanie: 5 V DC, 2,1 A maks.
- Bateria: litowo-jonowa 7,4 V/4400 mAh
- Wymiary (dł. x szer. x wys.): 176x87x70 mm

Pozostałe dane techniczne są podane na naszej stronie internetowej. Zmiany techniczne zastrzeżone!



EG-Konformitätserklärung EU-Declaration of Conformity

Hiermit bestätigen wir, dass das nachfolgend bezeichnete Gerät den angegebenen-Richtlinien entspricht.

We herewith confirm that the appliance as detailed below complies with the mentioned directives.

Artikelbezeichnung: ROCKSTER XS

Article description:

Firmenanschrift: Lautsprecher Teufel GmbH
Company address: Budapester Straße 44
D-10787 Berlin

Einschlägige EG-Richtlinien / Governing EU-directives / Directives CE concernées :

- 1. Elektromagnetische Verträglichkeit (EMV)
Electromagnetic compatibility (EMC)
2004/108/EC
- 2. Niederspannungs-Richtlinie
Low-voltage directive
2006/95/EC
- 3. Funkanlagen und Telekommunikationsendeinrichtungen
Radio and Telecommunication Terminal Equipment
R&TTE 1999/5/EC
- 4. Ökodesign – Richtlinie
Energy – Using – Product – Directive (EuP)
2009/125/EEC
- 5. Richtlinie zur Beschränkung der Verwendung
bestimmter gefährlicher Stoffe in Elektro- und Elektronikgeräten
(Rohs- Richtlinie 2011/65/EC)

Harmonisierte EN-Normen / Harmonised EN-Standards

Der Artikel entspricht folgenden, zur Erlangung des CE-Zeichens erforderlichen Normen:

The article complies with the standards as mentioned below which are necessary to obtain the CE-symbol:

DIN EN 55013:2013
DIN EN 55020:2012
DIN EN 61000-3-2:2010
DIN EN 61000-3-3:2014
DIN EN 60065:2011
DIN EN 62133: 2013
DIN EN 62321: 2009
ETSI EN 301489-1
ETSI EN 300328 V 1.8.1:
Verordnung 1275/2008
Verordnung 0125/2009

Ausstellungsdatum / Date of issue: 09. Oktober 2015

Teufel

W przypadku pytań, propozycji lub uwag prosimy skontaktować się z naszym Działem Obsługi Klienta:

Lautsprecher Teufel GmbH

BIKINI Berlin

Budapester Str. 44

10787 Berlin (Germany)

Tel.: +49 (0)30 - 217 84 217

Fax: +49 (0)30 - 300 930 930

www.teufel.de lub teufelaudio.com

Brak gwarancji prawidłowości wszystkich danych.

Zmiany techniczne, błędy literowe i pomyłki zastrzeżone.

Nr instrukcji 93462_PL_20161125