

# Technische beschrijving en gebruiksaanwijzing

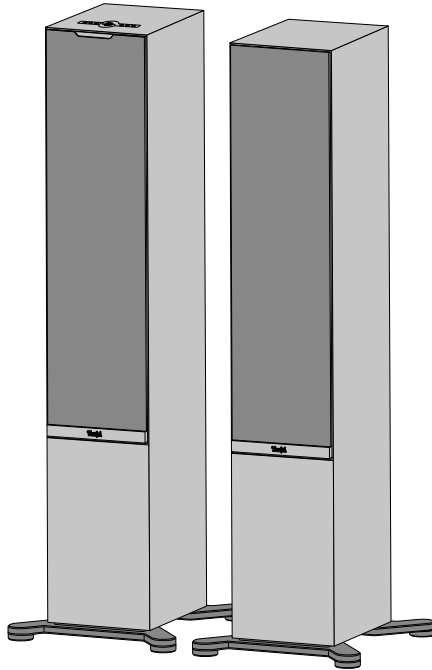

## STEREO L 2

Actieve luidsprekerset

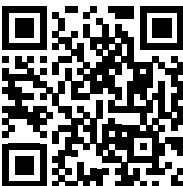

**Teufel**

# Inhoudsopgave

---

Algemene opmerkingen en informatie ...4	Aansluiten .....15
Ter informatie .....4	Afspeelbron (Source)
Toepasselijkheid	aansluiten / verbinden .....15
van de gebruiksaanwijzing .....4	Kabelgebonden spelers
Handelsmerken en licenties .....4	(AUX IN, OPTICAL IN) .....15
Originele verpakking .....5	Aansluiting op het lichtnet ..... 16
Reclamatie .....5	Luidsprekers instellen .....17
Contact .....5	Teufel Home app .....17
Veiligheid .....6	Functies van de Teufel Home App ..17
Beoogd gebruik .....6	Internetverbinding ..... 18
Uitleg van waarschuwingen .....6	Draadloze
Inhoud van de verpakking .....7	netwerkverbinding (wifi) ..... 18
Luidsprekers uitpakken .....7	Netwerkverbinding
Levering controleren	met LAN-kabel ..... 18
op volledigheid .....7	Verbindingsstatus ..... 18
Bedienings- en weergave-elementen .....8	Bedienen .....19
Bedieningspaneel .....8	In- en uitschakelen .....19
Aansluitingen ..... 10	Auto-standby .....19
Opstellen .....12	Afspeelbron (Source)
Voeten monteren en luidspreker	instellen / wijzigen .....20
opstellen .....12	AUX IN, WIFI of OPTICAL IN
Luidsprekerfronten	instellen als afspeelbron .....20
aanbrengen / verwijderen .....12	Bluetooth®
Opmerkingen over de standplaats .....13	instellen als afspeelbron .....20
Luidsprekers	Afspelen .....20
positioneren / rangschikken .....13	Afspelen pauzeren en hervatten ..20
Primaire en secundaire	Vorig / volgende track afspelen
luidspreker verbinden ..... 14	(Bluetooth®- en wifi-modus) .....21
Luidsprekers draadloos	Volume instellen .....21
aansluiten via radio ..... 14	Geluidloos schakelen .....21
Luidsprekers aansluiten	Presets .....22
met luidsprekerkabel ..... 14	Presets opslaan .....22
	Presets selecteren .....22
	Proximity Sensing .....22

Afspeelbronnen (Sources) .....	23
Bluetooth® .....	23
Bluetooth®-apparaten koppelen (Pairing) .....	23
Bluetooth®-verbinding verbreken .....	23
Bluetooth®-lijst verwijderen .....	23
Internetdiensten.....	24
Tuneln .....	24
Spotify® Connect.....	24
AirPlay .....	24
Google Cast™.....	24
TIDAL Connect.....	24
Reiniging en onderhoud .....	25
Luidsprekers reinigen.....	25
Software-update .....	25
Probleemoplossing .....	26
Terugzetten naar fabrieksinstellingen .....	27
Technische gegevens .....	28

# Algemene opmerkingen en informatie

---

## Ter informatie

De informatie in dit document kan zonder voorafgaande kennisgeving worden gewijzigd en zonder dat hieruit een verplichting voor Lautsprecher Teufel GmbH voortvloeit.

Zonder voorafgaande schriftelijke toestemming van Lautsprecher Teufel GmbH mag niets uit deze gebruiksaanwijzing worden gereproduceerd, noch in welke vorm dan ook of op welke wijze dan ook elektronisch, mechanisch, door fotokopieën of door opnames worden gedeeld.

© Lautsprecher Teufel GmbH  
Teufel STEREO L 2 UM NL V1.2 PD

## Toepasselijkheid van de gebruiksaanwijzing

De gebruiksaanwijzing geldt uitsluitend voor de actieve luidspreker set STEREO L 2, hierna ook "luidspreker" genoemd.

## Handelsmerken en licenties

© Alle handelsmerken zijn eigendom van hun respectieve eigenaren en elk gebruik door Lautsprecher Teufel gebeurt onder licentie.



Bluetooth® is een geregistreerd merk van Bluetooth SIG, Inc.

Google Cast™ is a trademark of Google LLC.

Apple and AirPlay are trademarks of Apple Inc., registered in the U.S. and other countries and regions.

Spotify® is gehouden aan licenties van derden.

De licenties vindt u op:

<https://developer.spotify.com/legal/third-party-licenses/#embedded-sdk-third-party-license>

TIDAL, TIDAL Connect en de bijbehorende logo's zijn geregistreerde merken van Aspiro AB.

## Originele verpakking

Als u een beroep wilt doen op uw recht op retour, moeten wij u verzoeken de verpakking te allen tijde te bewaren.

We kunnen de luidsprekers alleen terugnemen in de originele verpakking.

Lege dozen zijn niet verkrijgbaar!

## Reclamatie

In het geval van een reclamatie hebben we voor de bewerking absoluut de volgende gegevens nodig:

### 1. Factuurnummer

- ▶ Is te vinden op de kwitantie (bij de luidspreker bijgevoegd) of de opdrachtbevestiging, die u als pdf-document hebt ontvangen.

### 2. Serienummer

- ▶ Te vinden op de achterzijde van de luidspreker.

## Contact

Neem bij vragen, suggesties of kritiek contact op met onze klantenservice:

### Lautsprecher Teufel GmbH

BIKINI Berlin  
Budapester Straße 44  
10787 Berlijn (Duitsland)

### Telefoon:

Duitsland: +49 (0)30 217 84 217  
Oostenrijk: +43 12 05 22 3  
Zwitserland: +41 43 50 84 08 3  
Internationaal: 0800 200 300 40 (gratis)

### Online support:

[teufelaudio.com/support](https://teufelaudio.com/support)  
[teufel.de/support](https://teufel.de/support)

### Contact:

[teufelaudio.com/contact](https://teufelaudio.com/contact)  
[teufel.de/kontakt](https://teufel.de/kontakt)

# Veiligheid

---

## Beoogd gebruik

De luidsprekerset STEREO L 2 bestaat uit twee actieve luidsprekers (1× primaire luidspreker, 1× secundaire luidspreker).

De luidsprekers dienen voor het afspelen van audio via internet en van een externe speler via wifi, Bluetooth® of kabelverbinding

- ▶ Gebruik de luidspreker uitsluitend zoals beschreven in deze gebruiksaanwijzing.

Ieder ander gebruik wordt beschouwd als oneigenlijk en kan leiden tot materiële schade of zelfs persoonlijk letsel.

De fabrikant is niet aansprakelijk voor schade die ontstaat door oneigenlijk gebruik.

De luidsprekers zijn bedoeld voor gebruik in privéruimtes.

## Vóór de ingebruikname van de luidsprekers:

- ▶ Gebruiksaanwijzing en veiligheidsboekje aandachtig doorlezen.
- ▶ Handleidingen goed bewaren voor toekomstig gebruik en mogelijke overdracht aan derden.
  - ▶ Bij overdracht van de luidsprekers handleidingen ook overhandigen.

## Uitleg van waarschuwingen

Actiegerelateerde waarschuwingen gaan vooraf aan actiestappen die een gevaar tot gevolg kunnen hebben.

Afhankelijk van hoe ernstig het betreffende gevaar is, worden de waarschuwingen onderverdeeld in verschillende gevarenniveaus.

Hierna worden de gevarenniveaus met de bijbehorende signaalwoorden toegelicht.

### VOORZICHTIG

Mogelijk materiële schade.

### OPMERKING

Extra informatie en tips.

# Inhoud van de verpakking

## Luidsprekers uitpakken

- ▶ Doos voorzichtig openen, bovenste helft verwijderen en luidsprekers voorzichtig uit de doos tillen.

## Levering controleren op volledigheid

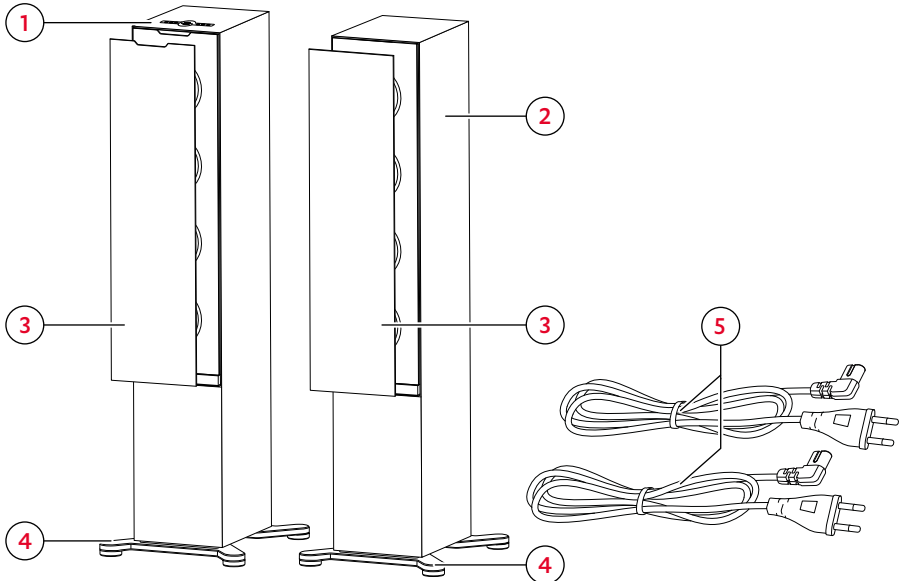

### Inhoud van de verpakking

- (1) "STEREO L2" primaire luidspreker
- (2) "STEREO L2" secundaire luidspreker
- (3) 2× luidsprekerfront
- (4) 2× voet
- (5) 2× netsnoer, 1,80 m

- ▶ Controleer of de levering compleet is.
- ▶ Controleer of de levering onbeschadigd is.
- ▶ Bewaar de originele verpakking gedurende de garantieperiode.

# Bedienings- en weergave-elementen

## Bedieningspaneel

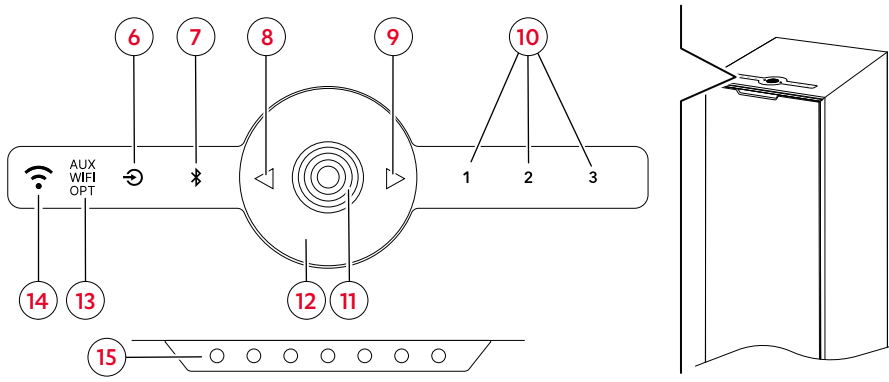

Bedieningspaneel en status-leds op de primaire luidspreker

### Legenda (bediening):

● = 1x indrukken

**1,5 s** = ingedrukt houden (1,5 s)

**4 s** = ingedrukt houden (4 s)







**8 s** = ingedrukt houden (8 s)

↻ = tegen de klok in draaien

↻ = met de klok mee draaien

Nr.	Knop	Functie	Bediening
(6)		→ AUX IN, WIFI of OPTICAL IN instellen als afspelerbron – p. 20 (> AUX > WIFI > OPT >)	●
(7)		→ Bluetooth® instellen als afspelerbron – p. 20	●
		→ Bluetooth®-apparaten koppelen (Pairing) – p. 23	<b>1,5 s</b>
		→ Bluetooth®-lijst verwijderen – p. 23	<b>8 s</b>
(8)		→ Vorig /volgende track afspelen (Bluetooth®- en wifi-modus) – p. 21	●
(9)			
(10)		→ Presets opslaan – p. 22	<b>1,5 s</b>
		→ Presets selecteren – p. 22	●



Nr.	Knop	Functie	Bediening
(11)		→ In- en uitschakelen – p. 19	   <b>4 s</b>
		→ Afspelen pauzeren en hervatten – p. 20 (Bluetooth®- en wifi-modus)	
		→ Geluidloos schakelen – p. 21 (AUX IN- en OPTICAL IN-modus)	
(12)		Aanraakwiel → Volume instellen – p. 21	

Nr.	Weergave	Functie
(13)	AUX WIFI OPT	Geeft de huidige afspelerbron (Source) aan. (> AUX > WIFI > OPT >). → Afspelerbronnen (Sources) – p. 23
(14)		Geeft de kwaliteit van de netwerkverbinding aan. → Verbindingsstatus – p. 18
(15)	Status-leds	Geven bepaalde apparaatstatussen aan. (bijv. geluid uitgeschakeld, Bluetooth®-koppeling enz.)

# Aansluitingen

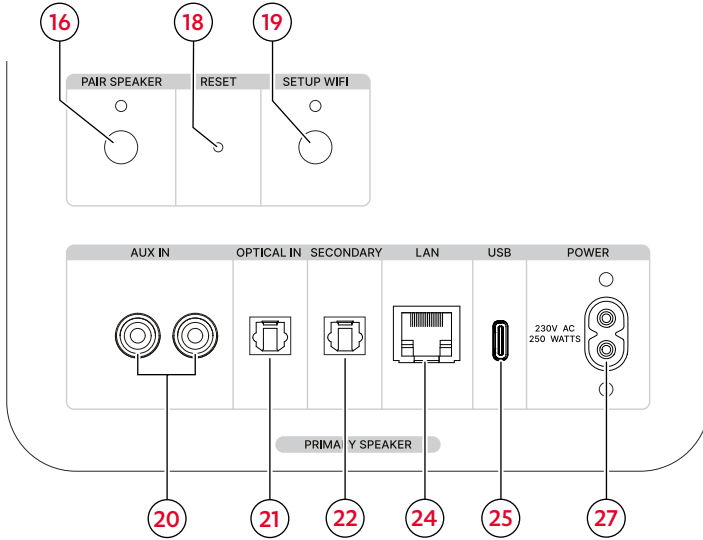

Aansluitingen en knoppen op de primaire luidspreker

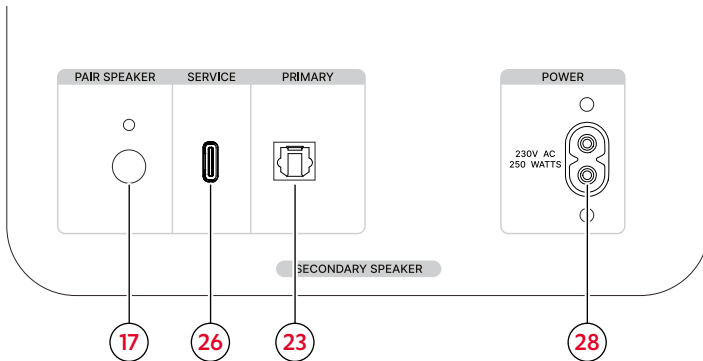

Aansluitingen en knop op de secundaire luidspreker

### Legenda (bediening):

● = 1× indrukken

**1,5 s** = ingedrukt houden (1,5 s)

Nr.	Knop	Functie	Bediening
(16)	PAIR (primaire LS)	→ Luidsprekers draadloos aansluiten via radio – p. 14	<b>1,5 s</b>
(17)	PAIR (secundaire LS)		
(18)	RESET	→ Terugzetten naar fabrieksinstellingen – p. 27	●
(19)	SETUP WIFI	→ Draadloze netwerkverbinding (wifi) – p. 18	<b>1,5 s</b>

Nr.	Aansluiting	Functie	Bediening
(20)	AUX IN	→ AUX IN (20) – p. 15	Inpluggen
(21)	OPTICAL IN	→ OPTICAL IN (21) – p. 15	Inpluggen
(22)	SECONDARY	→ Luidsprekers aansluiten met luidsprekerkabel – p. 14	Inpluggen / app
(23)	PRIMARY		
(24)	LAN	→ Netwerkverbinding met LAN-kabel – p. 18	Inpluggen
(25)	USB (type C)	→ Software-update – p. 25	Inpluggen
(26)	SERVICE (type C)		
(27)	POWER (primaire LS)	→ Aansluiting op het lichtnet – p. 16	Inpluggen
(28)	POWER (secundaire LS)		

# Opstellen

## **i** OPMERKING

Speciaal op deze luidspreker afgestemd montage materiaal (kabels, resonantiedempers en muurbeugels) vindt u in onze webshop (sectie 'Accessoires').

## Voeten monteren en luidspreker opstellen

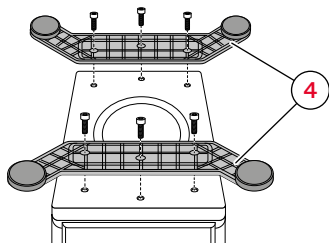

Voeten

1. Luidsprekers voorzichtig naar de standplaats dragen.  
→ *Opmerkingen over de standplaats – p. 13*
  2. Luidsprekers rechtop op een zachte ondergrond zetten.
  3. Voeten (4) met de meegeleverde schroeven aan de luidsprekers bevestigen.
- ✓ De voeten zijn gemonteerd.
4. Luidspreker omdraaien en op de voeten (4) op een stabiele en vlakke ondergrond zetten.
    - ▶ Op een stabiele stand van de luidsprekers letten om trillingen te voorkomen.
- ✓ De luidsprekers zijn geplaatst.

## Luidsprekerfronten aanbrengen / verwijderen

## **i** OPMERKING

U kunt de luidsprekers met of zonder de bijgevoegde luidsprekerfronten gebruiken. Zonder luidsprekerfront worden vooral hoge frequenties duidelijker weergegeven.

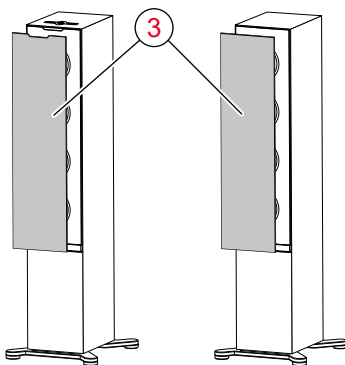

Luidsprekerfront

- ▶ Voor het aanbrengen het luidsprekerfront vanaf de voorkant op de luidspreker plaatsen zodat het luidsprekerfront magnetisch op de luidsprekers wordt gefixeerd.
- ✓ Het luidsprekerfront is aangebracht.
- ▶ Voor het verwijderen van het luidsprekerfront voorzichtig achter het luidsprekerfront reiken en deze langzaam naar voren van de luidspreker aftrekken.
- ✓ Het luidsprekerfront is verwijderd.

## Opmerkingen over de standplaats

- Droge, stofvrije omgeving.
- Voldoende ventilatie.
- Nabijheid van warmtebronnen en direct zonlicht vermijden.
- Aansluitkabels mogen geen struikelgevaar opleveren.

### Luidsprekers positioneren / rangschikken

#### **i** OPMERKING

De volgende informatie over de positionering en rangschikking van de luidsprekers heeft betrekking op de “ideale luisterruimte” waarin de luisteraar op voldoende afstand midden voor de luidsprekers zit en er zich geen objecten (tafels, enz.) tussen bevinden (→ „Plaatsing in een kamer (voorbeeld)”). Als de kamer, inrichting of andere omstandigheden een optimale plaatsing verhinderen, experimenteer dan op basis van de volgende informatie om te bepalen welke positionering of rangschikking in uw geval akoestisch en visueel het beste werkt.

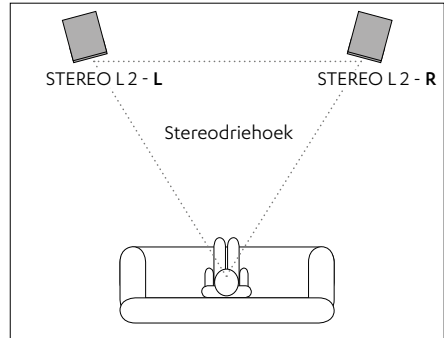

Plaatsing in een kamer (voorbeeld)

- Luidsprekers zodanig plaatsen dat u goede toegang hebt tot het bedieningspaneel op de primaire luidspreker. Welke positie (L/R) de betreffende luidspreker in het stereosysteem heeft, bepaalt u later via de Teufel Home app.  
→ *Teufel Home app – p. 17*
- Luidsprekers indien mogelijk op dezelfde afstand links / rechts van de luisteraar plaatsen of aan de muur bevestigen.
- De luidsprekers moeten een zo gelijkzijdig mogelijke driehoek vormen met de luisteraar (zogenaamde “stereodriehoek”; afstand tot de luisteraar = afstand tussen de luidsprekers).
- Afhankelijk van de luidsprekers en standplaats is het zinvol om de luidsprekers naar de luisterpositie te draaien.

## Primaire en secundaire luidspreker verbinden

### **i** OPMERKING

U kunt de beide luidsprekers draadloos via radio aansluiten of bekabeld met een optische luidsprekerkabel (niet meegeleverd). Geschikte luidsprekerkabels vindt u in onze webshop (gebied "Accessoires").

### Luidsprekers draadloos aansluiten via radio

1. Knop PAIR (16) op de primaire luidspreker (1) gedurende 1,5 seconden ingedrukt houden. De led boven de knop knippert.
  - ✓ De primaire luidspreker bevindt zich in de koppelingsmodus.
2. Knop PAIR (17) op de secundaire luidspreker (2) gedurende 1,5 seconden ingedrukt houden. De led boven de knop knippert.
  - ✓ De secundaire luidspreker bevindt zich eveneens in de koppelingsmodus. Zodra de beide luidsprekers zich registreren, brengen ze automatisch de radioverbinding tot stand.

De leds boven de beide knoppen PAIR (16) / (17) op de primaire en secundaire luidspreker branden continu.

  - ✓ De primaire en secundaire luidspreker zijn met elkaar verbonden.

### Luidsprekers aansluiten met luidsprekerkabel

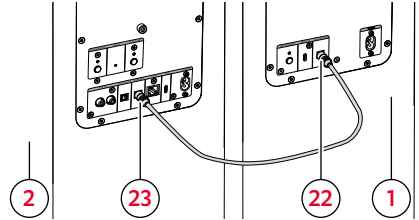

### Luidsprekerkabel aansluiten

1. Luidsprekerkabel (niet meegeleverd) van de primaire luidspreker (1) naar de secundaire luidspreker (2) leggen.
  2. Luidsprekerkabels aansluiten op beide luidsprekers:
    - ▶ Luidsprekerkabel op de aansluiting SECONDARY (22) van de primaire luidspreker (1) aansluiten.
    - ▶ Luidsprekerkabel op de aansluiting PRIMARY (23) van de secundaire luidspreker (2) aansluiten.
- ✓ De primaire en secundaire luidspreker zijn met elkaar verbonden.

### **i** OPMERKING

Nadat de beide luidsprekers met de luidsprekerkabel verbonden zijn, moet de verbinding bovendien in de Teufel Home app worden ingesteld.

→ *Teufel Home app* – p. 17

# Aansluiten

---

## Af speelbron (Source) aansluiten / verbinden

Afhankelijk van de betreffende af speelbron moet een bekabelde verbinding of een draadloze verbinding met de luidsprekers tot stand worden gebracht, zodat u het audiosignaal van de af speelbron via de luidsprekers kunt uitvoeren.

- Kabelgebonden aansluiting (AUX IN, OPTICAL IN)  
→ *Kabelgebonden spelers (AUX IN, OPTICAL IN) – p. 15*
- Draadloze verbinding via Bluetooth®  
→ *Bluetooth® – p. 23*
- Draadloze verbinding via wifi  
→ *Internetdiensten – p. 24*

### Kabelgebonden spelers (AUX IN, OPTICAL IN)

1. Alle spelers die aangesloten moeten worden, loskoppelen van het lichtnet (de stekker uit het stopcontact trekken) om onbedoeld inschakelen te voorkomen.
2. Spelers op de betreffende aansluitingen (20) en (21) van de primaire luidspreker (1) aansluiten.

#### **i** OPMERKING

Geschikte kabels vindt u in onze webshop.

---

### AUX IN (20)

- Voor het analoog aansluiten van een compatibele externe speler.
- Aansluiting via een stereo cinchkabel.
- Configuratie van de speler correct instellen.

### OPTICAL IN (21)

- Voor het aansluiten van de optische digitale geluidsuitgang van een speler (bijv. televisie).
- Aansluiting via een optische kabel met TOSLINK-connector.

## Aansluiting op het lichtnet

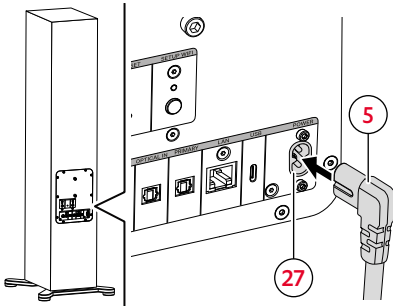

Stroomaansluiting op de primaire luidspreker

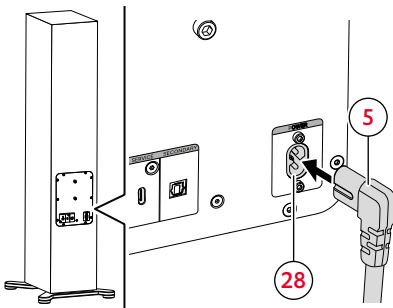

Stroomaansluiting op de secundaire luidspreker

1. Eerste netsnoer (5) op de aansluiting POWER (27) van de primaire luidspreker (1) aansluiten.
  2. Tweede netsnoer (5) op de aansluiting POWER (28) van de secundaire luidspreker (2) aansluiten.
  3. Beide netsnoeren (5) aansluiten op een stopcontact.
- ☑ De luidsprekers zijn aangesloten.



# Luidsprekers instellen

## Teufel Home app

In de Teufel Home app worden de luidsprekers ingesteld. Daarnaast kunt u de luidsprekers ook via de app bedienen.

1. Download de Teufel Home App.

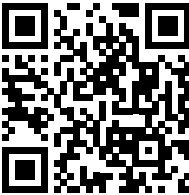

2. Luidsprekers inschakelen.  
→ *In- en uitschakelen – p. 19*
  3. Luidsprekers verbinden met internet  
→ *Internetverbinding – p. 18*
  4. Volg de aanwijzingen in de app.
- De luidspreker is in de app ingesteld en verbonden met internet.**  
De indicator  (14) brandt.

## Functies van de Teufel Home App

De Teufel Home App kan onder meer voor de volgende functies worden gebruikt:

- ▶ Netwerk inrichten.
- ▶ Firmware-update uitvoeren.
- ▶ Helderheid van de leds instellen.
- ▶ Presets inrichten.
- ▶ Internetradio inrichten.
- ▶ Streamingdiensten instellen.
- ▶ Afspeelbron (Source) instellen / wijzigen.  
Weergave regelen (Play, Pause, Previous, Next, Stop, enz.).
- ▶ Volume regelen.
- ▶ Equalizer instellen.
- ▶ Automatische functies instellen (automatisch uitschakelen, automatisch stand-by).

## Internetverbinding

### **i** OPMERKING

U kunt de primaire luidspreker draadloos via wifi verbinden met internet of bekabeld met een LAN-kabel (niet meegeleverd). De secundaire luidspreker wordt niet verbonden met internet.

### **i** OPMERKING

Zodra de luidspreker verbonden is met internet, wordt hij als "Teufel STEREO L 2" in de Teufel Home app weergegeven.

### Draadloze netwerkverbinding (wifi)

1. Knop SETUP WIFI (19) gedurende 1,5 seconden ingedrukt houden.

De led boven de knop knippert.

2. Teufel Home app openen en instructies in de app volgen.

- ✓ **De luidspreker is verbonden met internet.**

De indicator  (14) brandt.

### **i** OPMERKING

De wifi-instelmodus wordt na 15 minuten automatisch beëindigd.

## Netwerkverbinding met LAN-kabel





1. LAN-kabel op de aansluiting LAN (24) aansluiten.
2. LAN-kabel aansluiten op een router.

- ✓ **De luidspreker is verbonden met internet.**

De indicator  (14) brandt.

## Verbindingsstatus

De indicator  (14) geeft de kwaliteit van de internetverbinding aan.

NETWERK-indicator	Verbindingsstatus
	geen internettoegang
	zwak netwerk
	netwerk met gemiddelde sterkte
	sterk netwerk, verbinding via ethernet

Overzicht NETWERK-indicator



# Bedienen

---

U kunt de luidspreker op de volgende manieren bedienen.

- Directe bediening via de bedieningselementen op de luidspreker.
- Bediening via de Teufel Home app.  
→ *Teufel Home app – p. 17*

## In- en uitschakelen

- ▶ Om in te schakelen, knop  (11) indrukken. Het kan tot 30 seconden duren voordat de luidsprekers volledig zijn opgestart en klaar zijn voor gebruik.
- ☑ **De luidsprekers zijn ingeschakeld. De laatst gebruikte instellingen (speler, volume enz.) zijn actief.**
- ▶ Om uit te schakelen, knop  (11) gedurende 4 seconden ingedrukt houden.
- ☑ **De luidsprekers zijn uitgeschakeld en niet meer verbonden met de wifi. Alle leds zijn uit.**

### **OPMERKING**

In uitgeschakelde toestand zijn alle functies van de luidspreker inactief. De luidspreker kan niet worden ingeschakeld via wifi.

---

### **OPMERKING**

Een timer voor het automatisch uitschakelen (Auto-Off) van de luidsprekers kan via de Teufel Home app worden ingesteld.

→ *Teufel Home app – p. 17*

---

## Auto-standby

Na 5 minuten zonderingangssignaal schakelen de luidsprekers automatisch naar de stand-bymodus. De tijdsduur voor het wisselen naar de stand-bymodus kan via de Teufel Home app worden gewijzigd.

→ *Teufel Home app – p. 17*

### **OPMERKING**

In de stand-bymodus is de luidspreker inactief maar verbonden met de wifi. De luidspreker kan daarom nog steeds worden bediend via WiFi.

---

Inschakelen van de luidsprekers vanuit de stand-bymodus bij het:

- Afspelen van een afspeelbron (Bluetooth®, WIFI, AUX IN, OPTICAL IN).
- Drukken op een knop.

## Afspeelbron (Source) instellen / wijzigen

### OPMERKING

De afspeelbron (Source) kan ook via de Teufel Home app worden ingesteld / gewijzigd.

→ *Teufel Home app* – p. 17

### OPMERKING

De luidspreker detecteert de actieve afspeelbron automatisch als deze eerder is ingesteld en er een signaal aanwezig is.



### AUX IN, WIFI of OPTICAL IN instellen als afspeelbron

- ▶ Knop  (6) indrukken om naar de volgende afspeelbron te gaan (> AUX > WIFI > OPT >).

De indicator  (13) geeft de huidige afspeelbron aan.

- ✓ Afspeelbron is ingesteld.



### Bluetooth® instellen als afspeelbron

- ▶ Knop  (7) indrukken.  
De knop  (7) brandt wit.
- ✓ Bluetooth® is ingesteld als afspeelbron (Source). De luidspreker zoekt automatisch naar apparaten die al zijn gekoppeld (Bluetooth®-lijst). Als de luidspreker een dergelijk apparaat in de buurt detecteert, probeert hij automatisch een verbinding met dit apparaat tot stand te brengen.

## Afspelen

- ▶ Afspelen via de ingestelde speler starten.

### Afspelen pauzeren en hervatten

- ▶ Knop  (11) indrukken.
- ✓ Het afspelen wordt gepauzeerd/ geluidloos geschakeld (afhankelijk van de bron).
- ▶ Knop  (11) nogmaals indrukken.
- ✓ Het afspelen wordt voortgezet/luid geschakeld (afhankelijk van de bron).

## Vorig /volgende track afspelen (Bluetooth®- en wifi-modus)

### **i** OPMERKING

De functies “Vorige track afspelen”/“Volgende track afspelen” zijn alleen in de Bluetooth®- en wifi-modus beschikbaar.

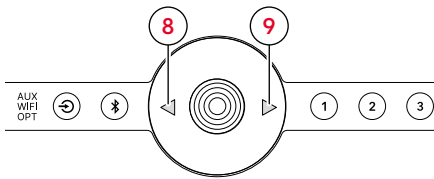

*Vorige /volgende track afspelen*

- ▶ Knop ◀ (8) indrukken.
- ☑ De huidige track wordt opnieuw gestart. (als de track meer dan 3 seconden werd afgespeeld).
- ☑ De vorige track wordt gestart. (Als de track minder dan 3 seconden werd afgespeeld.)
  
- ▶ Knop ▶ (9) indrukken.
- ☑ De volgende track wordt gestart.

## Volume instellen

### **i** OPMERKING

Ook de volume-instelling op de speler heeft invloed op het volume van de luidspreker.

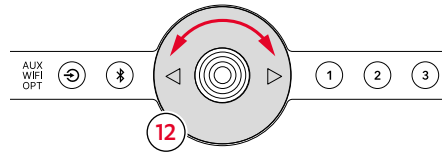

*Volume instellen met het TOUCH WHEEL*

- ▶ Aanraakwiel ◀ (12) tegen de klok in draaien.
- ☑ Het volume wordt verlaagd.
- ▶ Aanraakwiel ▶ (12) met de klok mee draaien.
- ☑ Het volume wordt verhoogd.

## Geluidloos schakelen

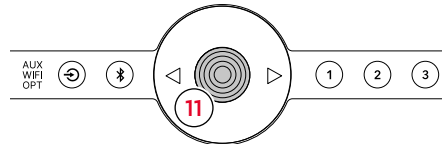

*Geluidloos schakelen*

(alleen in de AUX IN- en OPTICAL IN-modus)

- ▶ Knop ◉ (11) indrukken. De drie middelste status-leds (15) gaan branden.
- ☑ De luidspreker is geluidloos geschakeld.
- ▶ Knop ◉ (11) nogmaals indrukken.
- ☑ De luidspreker is luid geschakeld.

## Presets

Met de presetfunctie kunnen radiozenders, afspeellijsten of tracks worden opgeslagen en snel worden opgeroepen.

### **i** **OPMERKING**

De presetfunctie kan alleen met compatibele afspelerbronnen (Spotify® en TuneIn) worden gebruikt.

#### Presets opslaan

1. Radiozender, afspeellijst, track of podcast afspelen.
2. Knop **1** (10) tussen 1,5 en 4 seconden ingedrukt houden.

De preset is opgeslagen onder de geselecteerde Preset-knop.



#### Presets selecteren

- ▶ Knop **1** (10) indrukken.
- De geselecteerde preset wordt weergegeven.

## Proximity Sensing

De primaire luidspreker heeft een nabijheidssensor. Deze zorgt ervoor dat de luidspreker contactloos (zonder direct contact) op uw handgebaren reageert.

Wanneer de sensor uw hand registreert, schakelt de luidspreker over naar de actieve status (onder andere gaan de knop-leds branden). Wanneer u zich van het apparaat verwijderd, gaan de knop- en indicator-leds uit:

- Knop  (6)
- Knop  (7)
- Knop **1** (10)
- Indicator  (13)

### **i** **OPMERKING**

De proximity sensing-functie (nabijheidsdetectiefunctie) kan via de Teufel Home app worden geactiveerd en gedeactiveerd.

→ *Teufel Home app* – p. 17

# Af speelbronnen (Sources)

## Bluetooth®

Via Bluetooth® wordt een compatibele speler draadloos verbonden met de luidspreker. Om deze verbinding tot stand te brengen, moeten de luidsprekers en speler eerst worden gekoppeld.



### **i** OPMERKING

De luidspreker slaat tot 7 spelers op die automatisch verbonden worden zonder opnieuw te koppelen wanneer Bluetooth® is ingesteld als afspelerbron (Bluetooth®-lijst).

## Bluetooth®-apparaten koppelen (Pairing)

### **i** OPMERKING

Het afspelen wordt via de speler gestart en bestuurd.

1. Bluetooth®-functie activeren op de speler.
2. Knop  (7) gedurende 1,5 seconden ingedrukt houden.  
De knop  (7) knippert wit.
3. Speler laten zoeken naar Bluetooth®-apparaten.
  - ▶ Gebruiksaanwijzing van de speler raadplegen.

4. In de lijst met Bluetooth®-apparaten de luidspreker "Teufel STEREO L 2" selecteren.

De knop  (7) brandt wit.

- ✓ **Het koppelen is voltooid, Bluetooth®-apparaat en luidsprekers zijn verbonden.**

▶ Luidspreker gebruiken als uitvoerapparaat.

## Bluetooth®-verbinding verbreken

- ▶ Bluetooth®-functie deactiveren op de speler.

of

- ▶ Knop  (6) indrukken en afspelerbron wisselen (AUX IN, WIFI of OPTICAL IN).

- ✓ **De Bluetooth®-verbinding is verbroken.**

## Bluetooth®-lijst verwijderen

- ▶ Knop  (7) gedurende 8 seconden ingedrukt houden.

Tijdens het verwijderen knipperen alle statusleds (15). Wanneer het verwijderen is voltooid, gaan de drie middelste status-leds branden.

- ✓ **De Bluetooth®-lijst is verwijderd.**

## Internetdiensten

U kunt verschillende internet-/wifi-diensten gebruiken. Hiervoor moet de luidspreker verbonden zijn met internet.

→ *Internetverbinding – p. 18*

### Tuneln

Tuneln Radio verenigt live sport, muziek, nieuws en podcasts. Tuneln Radio is direct geïntegreerd in de Teufel Home App en kan zonder verdere inrichting worden gebruikt.

### Spotify® Connect

Gebruik je telefoon, tablet of computer als een afstandsbediening voor Spotify.

- ▶ Ga naar [spotify.com/connect](https://spotify.com/connect) om te leren hoe je dat doet

### AirPlay

AirPlay is een technologie van Apple waarmee home-audiosystemen en luidsprekers in iedere ruimte kunnen worden bediend, direct vanaf uw iPhone, iPad, HomePod of Apple TV.

Speel een liedje tegelijkertijd af in uw woonkamer en in uw keuken of regel het volume synchroon in iedere kamer.

AirPlay wordt geactiveerd wanneer uw luidspreker verbonden is met het netwerk, er is geen verdere installatie vereist.

### Google Cast™

Google Cast is een functie waarmee je je favoriete muziek rechtstreeks vanaf je telefoon, tablet of laptop naar je speakers kunt streamen. Je kunt je speakers eenvoudig bedienen met de apps die je al gebruikt op je Android smartphone of tablet, iPhone®, iPad®, Mac® of Windows® laptop of Chromebook.

### TIDAL Connect

TIDAL is een streamingdienst voor alle muzikfans. Met TIDAL Connect kunt u uw lievelingsmuziek vanuit de TIDAL-app rechtstreeks naar uw apparaten streamen. Met TIDAL Connect kunnen luisteraars de TIDALmobile App gebruiken als Controller om op al hun favoriete apparaten van TIDAL te genieten.

- ▶ Meer info op <https://tidal.com/connect>



# Reiniging en onderhoud

---

## Luidsprekers reinigen

### LET OP

#### Materiële schade door niet correct reinigen!

Gebruik van ongeschikte reinigingsmiddelen kan tot verkleuringen en beschadigingen van het oppervlak leiden.

- ▶ Zorg ervoor dat er geen vocht in het binnenste van het apparaat geraakt.
- ▶ Reinig de luidspreker alleen met een droge en zachte doek.

1. Verwijder stof en licht vuil met een droge zeem.
2. Verwijder hardnekkige vlekken met een doek die een beetje vochtig gemaakt is in een mild sopje.
3. Wrijf vochtige vlekken vervolgens zonder druk droog met een droge en zachte doek.

☑ **De luidspreker is gereinigd.**

## Software-update

De software van de luidspreker wordt verder ontwikkeld. Als de luidspreker verbonden is met wifi, worden software-updates automatisch geïnstalleerd.

De update kan ook handmatig via de aansluitingen USB (25) en SERVICE (26) worden geïnstalleerd.

### **i** OPMERKING

Automatische updates kunt u ook met de Teufel Home app plannen.

→ *Teufel Home app – p. 17*

## Probleemoplossing

► Volg de volgende aanwijzingen om mogelijke storingen te verhelpen:

Storing	Mogelijke oorzaak	Oplossing
Luidspreker start niet.	Geen aansluiting op het lichtnet.	► Luidsprekers aansluiten. → <i>Netzanschluss – S. &lt;ÜS&gt;</i>
Geen geluid.	Volume is te laag.	► Volume verhogen. → <i>Volume instellen – p. 21</i>
	Volume op de speler is te laag.	► Volume op speler (bijv. smartphone) verhogen.
	Luidspreker is niet verbonden met de speler.	► Luidspreker verbinden met de speler. → <i>Afspielbron (Source) aansluiten/verbinden – p. 15</i>
	Speler is niet geselecteerd.	► Speler instellen als afspielbron. → <i>Afspielbron (Source) instellen/wijzigen – p. 20</i>
	Bluetooth®-verbinding wordt verstoord door een ander radiosysteem.	► Luidspreker op een andere positie plaatsen.
Geen geluid via AUX IN / OPTICAL IN.	Ongeschikt digitaal uitvoerformaat van de speler.	► Ervoor zorgen dat het uitvoerformaat PCM of Dolby Digital-bitstream is en dat geen DTS-bitstream.  ► In het Setup-menu van de speler het digitale uitvoerformaat op "PCM" instellen als er problemen bij het afspelen met Dolby Digital-bitstream zijn.
Luidsprekers bromt.	Problemen met de voeding.	► Netfilter aansluiten op het apparaat.
	Gebruik van een stekkerdoos	► Stekkerdoos vervangen of luidsprekers rechtstreeks aansluiten op het stopcontact.

## Terugzetten naar fabrieksinstellingen

### **i** OPMERKING

Alle gebruikersinstellingen en gegevens worden verwijderd en teruggezet naar de fabrieksinstellingen.

---

- ▶ Knop RESET (18) met een puntig voorwerp (bijv. een paperclip) indrukken.
- ☑ De luidspreker is teruggezet naar de fabrieksinstellingen. Alle persoonlijke instellingen zijn verwijderd.

## Technische gegevens

Algemene technische gegevens	
Afmetingen luidspreker zonder voet (B × H × T)	222 mm × 1170 mm × 316 mm
Afmetingen luidspreker met voet (B × H × T)	363 mm × 1201 mm × 404 mm
Gewicht primaire luidspreker	26,5 kg
Gewicht secundaire luidspreker	26,1 kg
Netspanning	220–240 V AC / 50 Hz
Opgenomen vermogen max.	440 W
Gebruikstemperatuur	0 °C tot +45 °C
Opslagtemperatuur	-20 °C tot +60 °C

Radionetwerk	Frequentiebanden	Zendvermogen
Bluetooth®	2400–2483,5 MHz	8,7 mW / 9,4 dBm
Wifi 2.4 GHz	2412–2472 MHz	61 mW / 17,86 dBm
Wifi 5 GHz	5150–5350 MHz 5470–5725 MHz 5725–5850 MHz	65 mW / 18,14 dBm
Radioverbinding secundaire luidspreker	5725–5850 MHz	4,8 mW / 6,8 dBm



Hierbij verklaart Lautsprecher Teufel GmbH dat de luidsprekerkit STEREO L 2 voldoet aan Richtlijn 2014/53/EU. De volledige tekst van de EU-verklaring van overeenstemming is beschikbaar op het volgende internetadres:

[teufel.de/konformitaetserklaerungen](http://teufel.de/konformitaetserklaerungen)  
[teufelaudio.com/declaration-of-conformity](http://teufelaudio.com/declaration-of-conformity)



# Teufel

Neem bij vragen, suggesties of kritiek contact op met onze klantenservice:

## Lautsprecher Teufel GmbH

BIKINI Berlin  
Budapester Straße 44  
10787 Berlijn (Duitsland)

[teufelaudio.com](https://teufelaudio.com)

[teufel.de](https://teufel.de)

[teufel.ch](https://teufel.ch)

[teufelaudio.at](https://teufelaudio.at)

[teufelaudio.nl](https://teufelaudio.nl)

[teufelaudio.be](https://teufelaudio.be)

[teufelaudio.fr](https://teufelaudio.fr)

[teufelaudio.pl](https://teufelaudio.pl)

[teufelaudio.it](https://teufelaudio.it)

[teufelaudio.es](https://teufelaudio.es)

## Telefoon:

Duitsland: +49 (0)30 217 84 217

Oostenrijk: +43 12 05 22 3

Zwitserland: +41 43 50 84 08 3

Internationaal: 00800 200 300 40 (toll-free)

## Online support:

[teufelaudio.com/support](https://teufelaudio.com/support)

[teufel.de/support](https://teufel.de/support)

## Contactformulier:

[teufelaudio.com/contact](https://teufelaudio.com/contact)

[teufel.de/kontakt](https://teufel.de/kontakt)

Alle gegevens onder voorbehoud.  
Technische wijzigingen, tikfouten en vergissingen voorbehouden.

Teufel STEREO L 2 UM NL V1.2 PD