

Opis techniczny i instrukcja obsługi

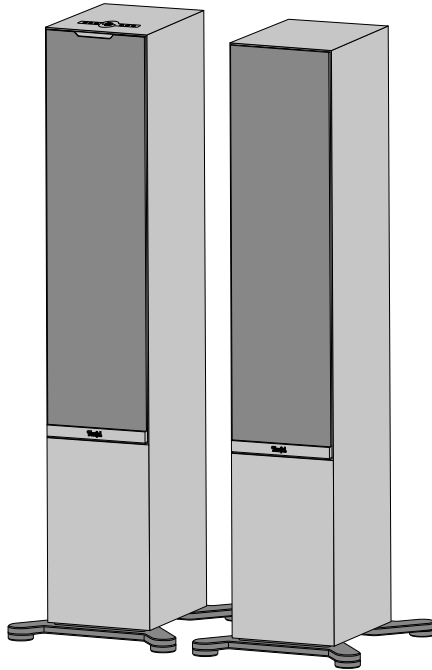

STEREO L 2

Zestaw głośników aktywnych

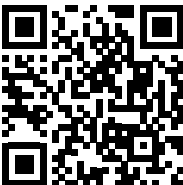

Teufel

Spis treści

Podstawowe wskazówki i informacje4	Podłączenie15
Do zapoznania4	Podłączenie / połączenie źródła
Zakres obowiązywania instrukcji	odtworzenia (Source)15
obsługi4	Połączenie kablowe odtwarzacza
Znaki towarowe i licencje4	dźwięku (AUX IN, OPTICAL IN)15
Oryginalne opakowanie5	Przyłącze elektryczne 16
Reklamacja5	Konfigurowanie głośników17
Kontakt5	Aplikacja Teufel Home17
Bezpieczeństwo6	Funkcje aplikacji Teufel Home17
Zastosowanie zgodne z	Połączenie internetowe 18
przeznaczeniem6	Połączenie
Objaśnienia wskazówek	bezprzewodowe z siecią (WiFi) 18
ostrzegawczych6	Połączenie kablem LAN z siecią 18
Zakres dostawy7	Stan połączenia 18
Rozpakowanie głośników7	Obsługa19
Sprawdzenie zakresu dostawy7	Włączanie i wyłączanie19
Elementy obsługowe i wskaźniki8	Auto standby19
Panel obsługowy8	Ustawianie / zmiana źródła
Przyłącza 10	odtworzenia (Source)20
Rozstawienie12	Ustawianie
Montaż stojaków i ustawianie	AUX IN, WiFi lub OPTICAL IN
głośników12	jako źródło dźwięku20
Zakładanie / zdejmowanie osłon	Ustawianie Bluetooth®
ochronnych12	jako źródła odtwarzania20
Wskazówki dotyczące miejsca	Odtwarzanie20
posadowienia 13	Przerywanie
Pozycjonowanie / rozstawianie	i wznawianie odtwarzania20
głośników13	Odtwarzanie
Połączenie głośnika głównego z	poprzedniego / następnego
głośnikiem wtórnym 14	utworu (tryb Bluetooth® i WiFi)21
Połączenie głośników	Regulacja głośności21
bezprzewodowo drogą radiową ... 14	Wyciszanie21
Połączenie głośników	Ulubione22
kablem głośnikowym 14	Zapisywanie ulubionych22
	Wybieranie ulubionych22
	Proximity Sensing22

Źródła odtwarzania (Source).....	23
Bluetooth®	23
Parowanie urządzeń	
Bluetooth® (Pairing).....	23
Rozłączanie połączenia	
Bluetooth®	23
Kasowanie listy Bluetooth®	23
Usługi internetowe	24
Tuneln	24
Spotify® Connect.....	24
AirPlay	24
Google Cast™	24
TIDAL Connect.....	24
Czyszczenie i pielęgnacja	25
Czyszczenie głośników.....	25
Aktualizacja oprogramowania	25
Usuwanie błędów	26
Przywracanie	
ustawień fabrycznych.....	27
Dane techniczne	28

Podstawowe wskazówki i informacje

Do zapoznania

Informacje zawarte w niniejszym dokumencie mogą zostać zmienione bez konieczności uprzedniego poinformowania i nie są równoznaczne z jakimkolwiek zobowiązaniem ze strony firmy Lautsprecher Teufel GmbH.

Bez uzyskania pisemnej zgody firmy Lautsprecher Teufel GmbH, rozpowszechnianie jakiegokolwiek części niniejszej instrukcji w dowolnej formie lub z użyciem technologii elektronicznej, mechanicznej, poprzez tworzenie kopii lub powielanie, jest zabronione.

© Lautsprecher Teufel GmbH
Teufel STEREO L 2 UM PL V1.2 PD

Zakres obowiązywania instrukcji obsługi

Niniejsza instrukcja obsługi dotyczy wyłącznie zestawu głośników aktywnych STEREO L 2, zwanych dalej „głośnikami”.

Znaki towarowe i licencje

© Wszystkie znaki towarowe należą do ich właścicieli, a ich użycie przez firmę Lautsprecher Teufel jest oparte na licencji.



Bluetooth® jest zarejestrowaną marką firmy Bluetooth SIG, Inc.

Google Cast™ is a trademark of Google LLC.

Apple and AirPlay are trademarks of Apple Inc., registered in the U.S. and other countries and regions.

Spotify® podlega licencjom podmiotów trzecich.

Licencje można pobrać ze strony: <https://developer.spotify.com/legal/third-party-licenses/#embedded-sdk-third-party-license>

TIDAL, TIDAL Connect oraz ich logotypy są zarejestrowanymi markami Aspiro AB.

Oryginalne opakowanie

Na wypadek, gdyby chcieli Państwo skorzystać z prawa do zwrotu, prosimy o zachowanie opakowania.

Możemy przyjąć głośnik jedynie w oryginalnym opakowaniu.

Opakowania nie można nabyć oddzielnie!

Reklamacja

W przypadku reklamacji, jej przetwarzanie wymaga podania następujących danych:

1. Numer rachunku

- ▶ Znajduje się on na paragonie lub fakturze (dołączone do głośnika) lub potwierdzeniu sprzedaży, które otrzymali Państwo jako dokument PDF.

2. Numer seryjny

- ▶ Odczytać z tyłu głośnika.

Kontakt

W przypadku pytań, pomysłów lub krytycznych uwag prosimy zwrócić się do naszego serwisu:

Lautsprecher Teufel GmbH

BIKINI Berlin
Budapester Straße 44
10787 Berlin (Niemcy)

Telefon:

Niemcy: +49 (0)30 217 84 217
Austria: +43 12 05 22 3
Szwajcaria: +41 43 50 84 08 3
Międzynarodowe: 0800 200 300 40
(toll-free)

Pomoc online:

teufelaudio.com/support
teufel.de/support

Kontakt:

teufelaudio.com/contact
teufel.de/kontakt

Bezpieczeństwo

Zastosowanie zgodne z przeznaczeniem

Zestaw głośnikowy STEREO L 2 składa się z dwóch głośników aktywnych (1x głośnik główny, 1x głośnik wtórny).

Głośniki służą do odtwarzania dźwięku z Internetu oraz z zewnętrznych odtwarzaczy poprzez połączenie bezprzewodowe WiFi, Bluetooth® lub kablowe

- ▶ Z głośnika należy korzystać wyłącznie w sposób opisany w niniejszej instrukcji obsługi.

Jakiegokolwiek inne wykorzystanie jest niezgodnie z przeznaczeniem i może prowadzić do szkód rzeczowych lub nawet obrażeń ciała.

Producent nie ponosi żadnej odpowiedzialności za szkody wynikające zastosowania niezgodnego z przeznaczeniem.

Głośniki są przeznaczone do użytku prywatnego.

Przed uruchomieniem głośników:

- ▶ Uważnie przeczytać instrukcję obsługi i broszurę dotyczącą bezpieczeństwa.
- ▶ Przechowywać instrukcje w bezpiecznym miejscu na wypadek późniejszego przekazania lub odsprzedaży urządzenia.
 - ▶ Podczas przekazywania głośników należy dołączyć instrukcje.

Objaśnienia wskazówek ostrzegawczych

Czynności, które mogą wiązać się z niebezpieczeństwem, zostały poprzedzone odpowiednimi ostrzeżeniami.

W zależności od tego, jak poważne jest dane zagrożenie, ostrzeżenia są podzielone na różne poziomy zagrożenia.

Poniżej objaśniono poziomy niebezpieczeństwa z odpowiadającymi im hasłami.

UWAGA

Możliwe straty materialne.

WSKAZÓWKA

Dodatkowe informacje i porady.

Zakres dostawy

Rozpakowanie głośników

- ▶ Ostrożnie otwórz karton, zdejmij górną część obudowy i ostrożnie wyjmij głośniki z kartonu.

Sprawdzenie zakresu dostawy

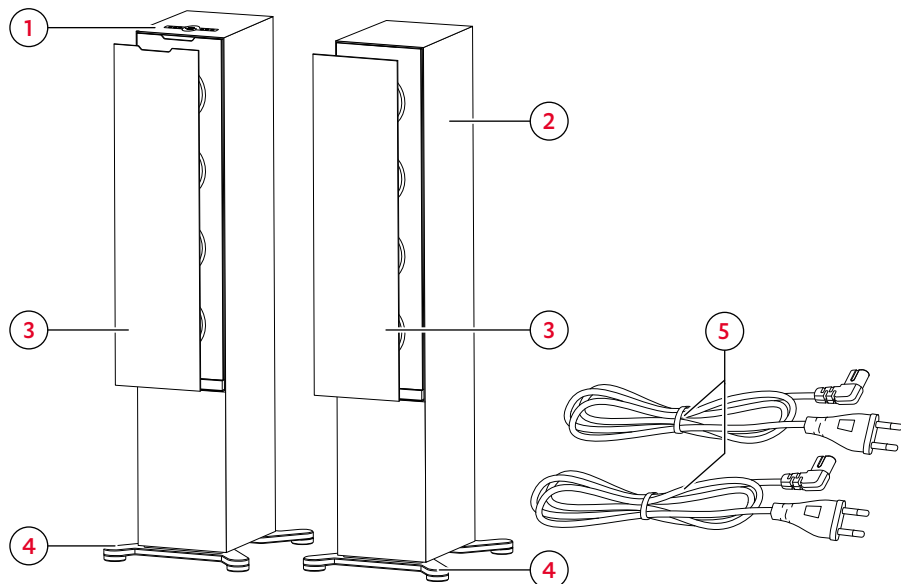

Zakres dostawy

- (1) „STEREO L2” głośnik główny
- (2) „STEREO L2” głośnik wtórny
- (3) 2× osłona ochronna
- (4) 2× stojak
- (5) 2× kabel sieciowy, 1,80 m

- ▶ Sprawdzić, czy dostawa jest kompletna.
- ▶ Sprawdzić, czy dostawa nie jest uszkodzona.
- ▶ Przechowywać oryginalne opakowanie przez cały okres gwarancji.

Elementy obsługowe i wskaźniki

Panel obsługowy

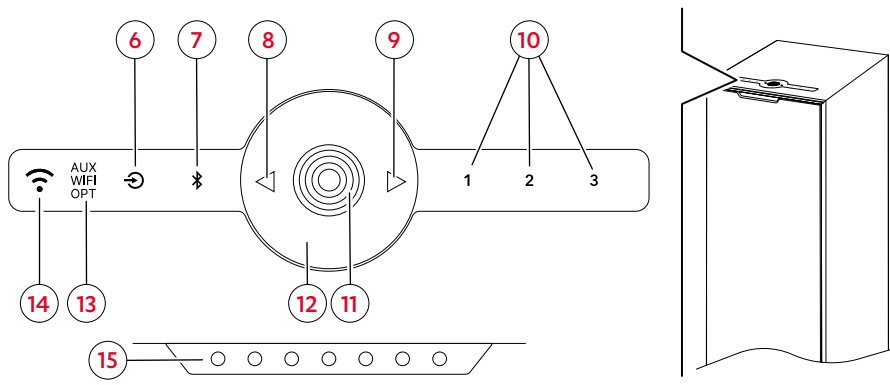

Panel obsługowy i diody stanu na głośniku głównym

Objaśnienie (obsługa):

● = nacisnąć 1x

1,5 s = nacisnąć i przytrzymać (1,5 s)







4 s = nacisnąć i przytrzymać (4 s)

8 s = nacisnąć i przytrzymać (8 s)

↶ = obrócić w kierunku przeciwnym do ruchu wskazówek zegara

↷ = obrócić w kierunku zgodnym z ruchem wskazówek zegara

Nr	Przycisk	Funkcja	Sposób użycia
(6)		→ Ustawianie AUX IN, WiFi lub OPTICAL IN jako źródło dźwięku – S. 20 (> AUX > WiFi > OPT >)	●
(7)		→ Ustawianie Bluetooth® jako źródła odtwarzania – S. 20	●
		→ Parowanie urządzeń Bluetooth® (Pairing) – S. 23	1,5 s
		→ Kasowanie listy Bluetooth® – S. 23	8 s
(8)		→ Odtwarzanie poprzedniego / następnego utworu (tryb Bluetooth® i WiFi) – S. 21	●
(9)			
(10)		→ Zapisywanie ulubionych – S. 22	1,5 s
		→ Wybieranie ulubionych – S. 22	●

Nr	Przycisk	Funkcja	Sposób użycia
(11)		→ Włączanie i wyłączenie – S. 19	 4 s
		→ Przerwanie i wznowianie odtwarzania – S. 20 (tryb Bluetooth® i WiFi)	
		→ Wyciszenie – S. 21 (tryb AUX IN i OPTICAL IN)	
(12)		Kółko dotykowe → Regulacja głośności – S. 21	

Nr	Ekran	Funkcja
(13)	AUX WIFI OPT	Wyświetla bieżące źródło odtwarzania (Source). (> AUX > WiFi > OPT >). → Źródła odtwarzania (Source) – S. 23
(14)		Wyświetla jakość połączenia sieciowego. → Stan połączenia – S. 18
(15)	Diody stanu	Wyświetlają określone stany urządzenia (np. wyciszenie, parowanie Bluetooth® itp.)

Przylączy

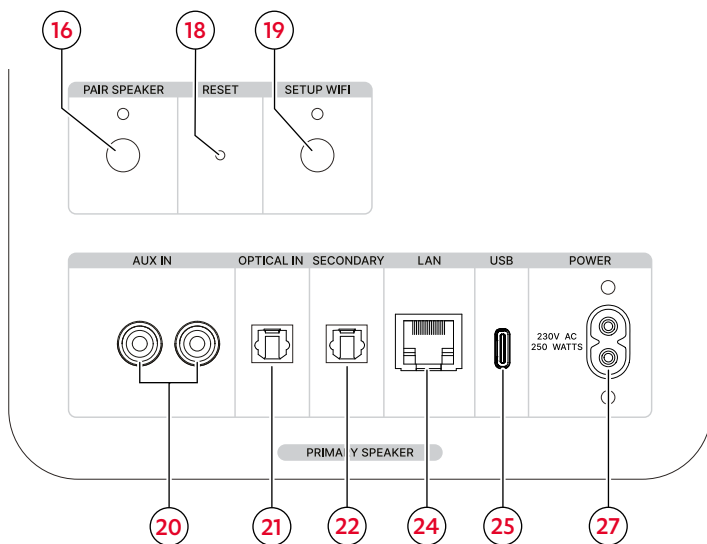

Przylączy i przyciski na głośniku głównym

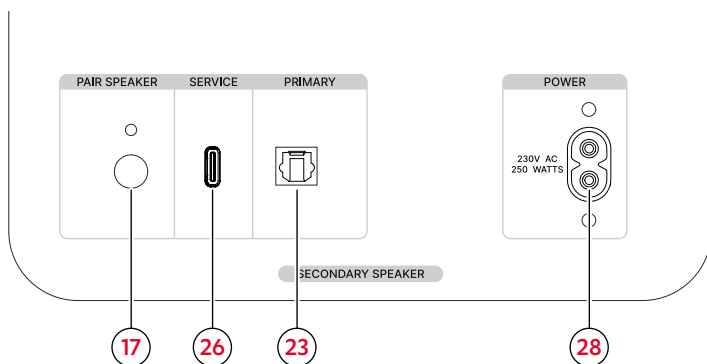

Przylączy i przyciski na głośniku wtórnym

Objaśnienie (obsługa):

● = naciśnięcie 1x

1,5 s = naciśnięcie i przytrzymanie (1,5 s)

Nr	Przycisk	Funkcja	Sposób użycia
(16)	PAIR (głośnik główny)	→ Połączenie głośników bezprzewodowo drogą radiową – S. 14	1,5 s
(17)	PAIR, (głośnik wtórny)		
(18)	RESET	→ Przywracanie ustawień fabrycznych – S. 27	●
(19)	SETUP WIFI	→ Połączenie bezprzewodowe z siecią (WiFi) – S. 18	1,5 s

Nr	Przyłącze	Funkcja	Sposób użycia
(20)	AUX IN	→ AUX IN (20) – S. 15	Podłączyć
(21)	OPTICAL IN	→ OPTICAL IN (21) – S. 15	Podłączyć
(22)	SECONDARY	→ Połączenie głośników kablem głośnikowym – S. 14	Wpięcie / App
(23)	PRIMARY		
(24)	LAN	→ Połączenie kablem LAN z siecią – S. 18	Podłączyć
(25)	USB (typ C)	→ Aktualizacja oprogramowania – S. 25	Podłączyć
(26)	SERVICE (typ C)		
(27)	POWER (głośnik główny)	→ Przyłącze elektryczne – S. 16	Podłączyć
(28)	POWER (głośnik wtórny)		

Rozstawienie

i WSKAZÓWKA

Materiały montażowe zaprojektowane specjalnie do naszych głośników (kable, tłumiki rezonansu i uchwyty ściennie) są dostępne w naszym sklepie internetowym (sekcja „Akcesoria”).

Montaż stojaków i ustawianie głośników

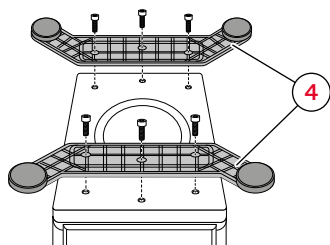

Stojaki

1. Ostrożnie przenieś głośniki na miejsce posadowienia.
→ *Wskazówki dotyczące miejsca posadowienia – S. 13*
 2. Ustawić głośniki do góry nogami na miękkim podłożu.
 3. Przykręcić stojaki (4) do głośników dostarczonymi w komplecie wkrętami.
- Stojaki są zamontowane.
4. Odwrócić głośniki i ustawić na stojakach (4) na stabilnym i równym podłożu.
 - ▶ Zwrócić uwagę na stabilne ustawienie głośników, aby uniknąć wibracji.
- Głośniki zostały posadowione.

Zakładanie / zdejmowanie osłon ochronnych

i WSKAZÓWKA

Głośników można używać z dołączonymi osłonami ochronnymi lub bez nich. Bez osłony ochronnej, w szczególności wysokie częstotliwości są odtwarzane wyraźniej.

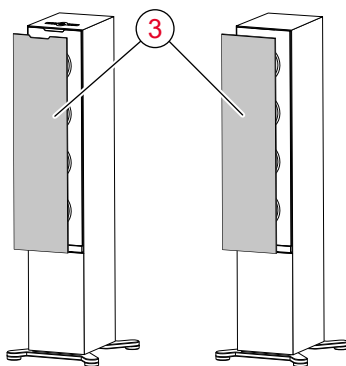

Osłona ochronna

- ▶ W celu zamocowania należy założyć osłonę ochronną na głośnik od przodu, tak aby osłona ochronna została magnetycznie przymocowana do głośnika.
- Osłona ochronna jest założona.
- ▶ Aby zdjąć osłonę ochronną, ostrożnie chwycić od tyłu za pokrywę ochronną i powoli pociągnąć ją do przodu z głośnika.
- Osłona ochronna jest zdjęta.

Wskazówki dotyczące miejsca posadowienia

- Suche, pozbawione kurzu otoczenie.
- Dostateczna wentylacja.
- Nie stawiać w pobliżu źródeł ciepła i w bezpośrednio nasłonecznionym miejscu.
- Kable połączeniowe nie mogą stwarzać ryzyka potknięcia.

Pozycjonowanie / rozstawianie głośników

i WSKAZÓWKA

Poniższe informacje dotyczące pozycjonowania lub rozstawiania głośników odnoszą się do „idealnego pomieszczenia odsłuchowego”, w którym słuchacz siedzi centralnie przed głośnikami w wystarczającej odległości i nie ma między nimi żadnych przedmiotów (stołów lub podobnych) (→ „*Posadowienie w pomieszczeniu (przykładowe)*”). Jeśli pomieszczenie, umeblowanie lub inne okoliczności uniemożliwiają optymalne umiejscowienie, należy poeksperymentować na podstawie poniższych informacji, aby określić, które umiejscowienie lub rozmieszczenie będzie najlepsze pod względem akustycznym i wizualnym w danym przypadku.

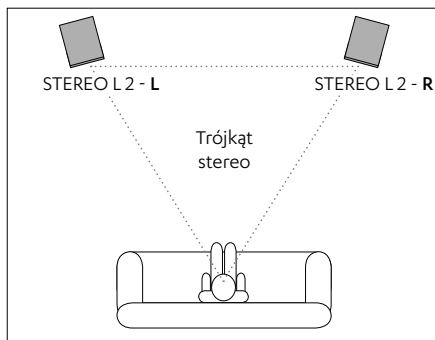

Posadowienie w pomieszczeniu (przykładowe)

- Ustaw głośniki tak, aby mieć dobry dostęp do panelu sterowania na głównym głośniku. Możesz później określić pozycję (L/R) każdego głośnika w systemie stereo za pomocą aplikacji Teufel Home.
→ *Aplikacja Teufel Home – S. 17*
- Głośniki powinny być posadowione lub przymocowane na ścianie w równej odległości po lewej/prawej stronie osoby słuchającej.
- Głośniki powinny tworzyć jak najbardziej równoboczny trójkąt z osobą słuchającą (tzw. „trójkąt stereo”; odległość od słuchającego = odległość między głośnikami).
- W zależności od głośnika i miejsca posadowienia, uzasadnione jest ustawienie głośników pod kątem do miejsca odsłuchu.

Połączenie głośnika głównego z głośnikiem wtórnym

i WSKAZÓWKA

Oba głośniki można połączyć bezprzewodowo drogą radiową lub przewodowo za pomocą optycznego kabla głośnikowego (brak w zestawie). Odpowiednie kable głośnikowe są dostępne w naszym sklepie internetowym (sekcja „Akcesoria”).

Połączenie głośników bezprzewodowo drogą radiową

1. Naciśnij i przytrzymaj przycisk PAIR (16) na głośniku głównym (1) przez 1,5 sekundy.

Dioda LED nad przyciskiem miga.

- ✓ **Głośnik główny znajduje się w trybie parowania.**

2. Naciśnij i przytrzymaj przycisk PAIR (17) na głośniku wtórnym (2) przez 1,5 sekundy.

Dioda LED nad przyciskiem miga.

- ✓ **Głośnik wtórny również znajduje się w trybie parowania.**

Gdy tylko dwa głośniki zarejestrują się, automatycznie nawiążą połączenie radiowe.

Diody nad obydwojema przyciskami PAIR (16) / (17) na głośniku głównym i wtórnym świecą się na stałe.

- ✓ **Głośnik główny i wtórny są ze sobą połączone.**

Połączenie głośników kablem głośnikowym

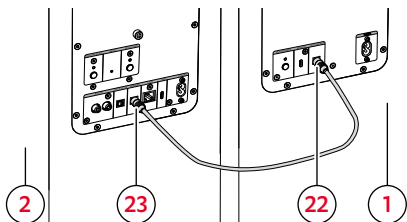

Podłączenie kabla głośnikowego

1. Ułóż kabel głośnikowy (nie wchodzi w zakres dostawy) od głośnika głównego (1) do głośnika wtórnego (2).
 2. Podłączenie kabla głośnikowego do obu głośników:
 - ▶ Podłącz kabel głośnikowy do przyłącza SECONDARY (22) głośnika głównego (1).
 - ▶ Podłącz kabel głośnikowy do przyłącza PRIMARY (23) głośnika wtórnego (2).
- ✓ **Głośnik główny i wtórny są ze sobą połączone.**

i WSKAZÓWKA

Po podłączeniu dwóch głośników za pomocą kabla głośnikowego, połączenie należy również ustawić w aplikacji Teufel Home. → *Aplikacja Teufel Home – S. 17*

Podłączenie

Podłączenie / połączenie źródła odtwarzania (Source)

W zależności od źródła odtwarzania należy ustanowić połączenie kablowe lub bezprzewodowe z głośnikiem, aby można było odtwarzać sygnał audio ze źródła odtwarzania przez głośniki.

- Podłączenie kablem (AUX IN, OPTICAL IN)
→ *Połączenie kablowe odtwarzacza dźwięku (AUX IN, OPTICAL IN) – S. 15*
- Połączenie bezprzewodowe przez Bluetooth®
→ *Bluetooth® – S. 23*
- Połączenie bezprzewodowe przez WiFi
→ *Usługi internetowe – S. 24*

Połączenie kablowe odtwarzacza dźwięku (AUX IN, OPTICAL IN)

1. Odłącz wszystkie odtwarzacze dźwięku, które mają zostać podłączone, od zasilania (wyciągnij wtyczkę sieciową), aby zapobiec ich przypadkowemu włączeniu.
2. Podłącz odtwarzacz do właściwych przyłączy **(20)** i **(21)** głośnika głównego **(1)**.

i WSKAZÓWKA

Pasujące kable można znaleźć w naszym sklepie internetowym.

AUX IN (20)

- Do analogowego podłączenia kompatybilnego odtwarzacza zewnętrznego.
- Połączenie za pomocą kabla stereo cinch.
- Skonfiguruj prawidłowo odtwarzacz dźwięku.

OPTICAL IN (21)

- Do podłączania optycznego cyfrowego wyjścia źródła dźwięku (np. telewizora).
- Połączenie za pomocą kabla optycznego ze złączem TOSLINK.

Przyłącze elektryczne

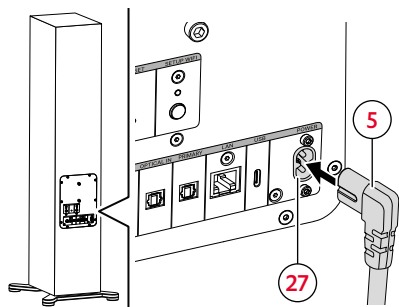

Przyłącze elektryczne na głośniku głównym

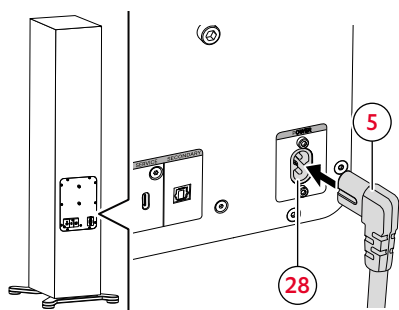

Przyłącze elektryczne na głośniku wtórnym

1. Pierwszy przewód sieciowy (5) podłącz do przyłącza POWER (27) głośnika głównego (1).
 2. Drugi przewód sieciowy (5) podłącz do przyłącza POWER (28) głośnika wtórnego (2).
 3. Oba przewody sieciowe (5) podłącz do gniazda elektrycznego.
- Głośniki są podłączone.**

Konfigurowanie głośników

Aplikacja Teufel Home

Głośniki należy skonfigurować w aplikacji Teufel Home. Ponadto głośniki można obsługiwać za pośrednictwem aplikacji.

1. Pobrać aplikację Teufel Home.

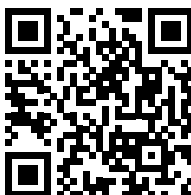

2. Włącz głośniki.
→ *Włączanie i wyłączenie – S. 19*
 3. Połączenie głośników z internetem
→ *Połączenie internetowe – S. 18*
 4. Postępować zgodnie ze wskazówkami w aplikacji.
- Głośnik jest skonfigurowany w aplikacji i połączony z internetem. Świeci się wskaźnik  (14).**

Funkcje aplikacji Teufel Home

Aplikacja Teufel Home może między innymi wykonywać następujące funkcje:

- ▶ Konfiguracja sieci
- ▶ Aktualizacja oprogramowania sprzętowego
- ▶ Ustawianie jasności LED
- ▶ Ustawianie ulubionych
- ▶ Konfiguracja radia internetowego
- ▶ Konfiguracja usług streamingu
- ▶ Ustawianie / zmiana źródła odtwarzania (Source).
Sterowanie odtwarzaniem (Play, Pause, Previous, Next, Stop itd.).
- ▶ Regulacja głośności
- ▶ Ustawianie equalizera
- ▶ Ustawianie funkcji automatycznych (Auto-Off, Auto-Standby).

Połączenie internetowe

i WSKAZÓWKA

Głośnik główny można połączyć z internetem bezprzewodowo przez WiFi lub przewodowo za pomocą kabla LAN (brak w zestawie). Głośnik wtórny nie łączy się z internetem.

i WSKAZÓWKA

Gdy głośnik połączy się z internetem, pojawia się jako „Teufel STEREO L 2” w aplikacji Teufel Home.

Połączenie bezprzewodowe z siecią (WiFi)

1. Naciśnij i przytrzymaj przycisk SETUP WIFI (19) przez 1,5 sekundy.
Dioda LED nad przyciskiem miga.
 2. Otwórz aplikację Teufel Home i postępuj zgodnie z instrukcjami wyświetlanymi w aplikacji.
- ✔ **Głośnik jest połączony z internetem. Świeci się wskaźnik  (14).**

i WSKAZÓWKA



Tryb WiFi - Setup zostaje automatycznie zakończony po 15 minutach.

Połączenie kablem LAN z siecią

1. Podłącz kabel LAN do przyłącza LAN (24).
 2. Podłącz kabel LAN do routera.
- ✔ **Głośnik jest połączony z internetem. Świeci się wskaźnik  (14).**

Stan połączenia

Wskaźnik  (14) pokazuje jakość połączenia internetowego.

Wskaźnik SIECI	Stan połączenia
	brak dostępu do internetu
	słaby sygnał sieci
	średni sygnał sieci
	mocny sygnał sieci, połączenie przez Ethernet

Opis wskaźników SIECI

Obsługa

Głośnik można obsługiwać w następujący sposób.

- Bezpośrednio za pomocą elementów obsługowych na głośniku.
- Obsługa za pomocą aplikacji Teufel Home.

→ *Aplikacja Teufel Home – S. 17*

Włączanie i wyłączenie

- ▶ W celu włączenia naciśnij przycisk  (11).
Pełne włączenie głośników i uzyskanie ich gotowości do użycia może potrwać do 30 sekund.

Głośniki są włączone.
Ostatnie ustawienia (źródło dźwięku, głośność itd.) są aktywne.

- ▶ W celu wyłączenia naciśnij i przytrzymaj przycisk  (11) przez 4 sekundy.

Głośniki są wyłączone i już nie są połączone z WiFi. Wszystkie diody LED są wyłączone.

WSKAZÓWKA

W wyłączonym stanie wszystkie funkcje głośnika są nieaktywne. Głośnika nie można włączyć przez WiFi.

WSKAZÓWKA

Timer automatycznego wyłączenia głośników (Auto-Off) można ustawić za pomocą aplikacji Teufel Home.

→ *Aplikacja Teufel Home – S. 17*

Auto standby

Po 5 minutach bez sygnału wejściowego głośniki automatycznie przełączają się na tryb standby. Czas zanim nastąpi przełączenie w tryb standby można zmienić za pomocą aplikacji Teufel Home.

→ *Aplikacja Teufel Home – S. 17*

WSKAZÓWKA

W trybie standby głośnik jest nieaktywny ale połączony z WiFi. Dzięki temu nadal można sterować głośnikiem przez WiFi.

Włączanie głośników z trybu standby:

- Odtwarzanie ze źródła odtwarzania (Bluetooth®, WiFi, AUX IN, OPTICAL IN).
- Naciśnięcie przycisku.

Ustawianie / zmiana źródła odtwarzania (Source)

WSKAZÓWKA

Źródła odtwarzania (Source) można również ustawić / zmienić za pomocą aplikacji Teufel Home. → *Aplikacja Teufel Home – S. 17*

WSKAZÓWKA

Głośnik automatycznie wykrywa aktywne źródło odtwarzania, jeżeli zostało ono wcześniej skonfigurowane i jest dostępny sygnał.



Ustawianie AUX IN, WiFi lub OPTICAL IN jako źródło dźwięku

- ▶ Naciśnij przycisk  (6), aby przejść do następnego źródła odtwarzania (> AUX > WiFi > OPT >).

Wskaźnik  (13) pokazuje bieżące źródło odtwarzania.

- ✓ Źródło odtwarzania jest ustawione.



Ustawianie Bluetooth® jako źródła odtwarzania

- ▶ Naciśnij przycisk  (7).
Przycisk  (7) świeci się na biało.
- ✓ Połączenie Bluetooth® jest ustawione jako źródło odtwarzania (Source). Głośnik automatycznie wyszukuje wcześniej sparowanych urządzeń (lista Bluetooth®). Jeśli głośnik wykryje takie urządzenie w pobliżu, automatycznie spróbuje nawiązać z nim połączenie.

Odtwarzanie

- ▶ Rozpocznij odtwarzanie przez ustawione źródło odtwarzania.

Przerywanie i wznowianie odtwarzania

- ▶ Naciśnij przycisk  (11).
- ✓ Odtwarzanie zostaje przerwane / wyciszone (w zależności od urządzenia źródłowego).
- ▶ Ponownie naciśnij przycisk  (11).
- ✓ Odtwarzanie zostaje wznowione / zgłośnione (w zależności od źródła odtwarzania).

Odtwarzanie poprzedniego / następnego utworu (tryb Bluetooth® i WiFi)

i WSKAZÓWKA

Funkcje „Odtwarzanie poprzedniego utworu”/„Odtwarzanie następnego utworu” są dostępne tylko w trybie Bluetooth® i WiFi.

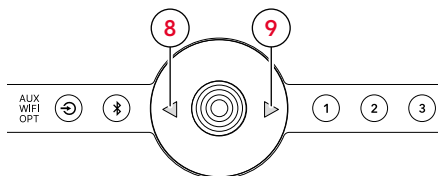

Odtwarzanie poprzedniego / następnego utworu

- ▶ Naciśnij przycisk (◀) (8).
- ☑ Bieżący utwór zostaje odtworzony od początku. (jeżeli był odtwarzany od co najmniej 3 sekund).
- ☑ Zostaje odtworzony poprzedni utwór. (jeżeli bieżący utwór był odtwarzany przez mniej niż 3 sekundy).

- ▶ Naciśnij przycisk (▶) (9).
- ☑ Zostaje odtworzony następny utwór.

Regulacja głośności

i WSKAZÓWKA

Również głośność ustawiona w podłączonym źródle dźwięku ma wpływ na głośność w głośniku.

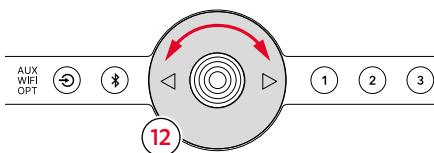

Regulacja głośności pokrętkiem TOUCH WHEEL

- ▶ Obracaj pokrętkiem Touch Wheel (◂) (12) w kierunku przeciwnym do ruchu wskazówek zegara.
- ☑ Głośność zmniejsza się.
- ▶ Obracaj pokrętkiem Touch Wheel (◃) (12) w kierunku zgodnym z ruchem wskazówek zegara.
- ☑ Głośność zwiększa się.

Wyciszanie

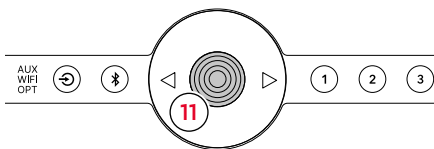

Wyciszanie

(tylko w trybie AUX IN i OPTICAL IN)

- ▶ Naciśnij przycisk (🔇) (11). Świecą się trzy środkowe diody LED stanu (15).
- ☑ Głośnik jest wyciszony.
- ▶ Naciśnij ponownie przycisk (🔇) (11).
- ☑ Dźwięk głośnika znów jest włączony.

Ulubione

Za pomocą funkcji ulubionych można zapisywać i szybko wywoływać stacje radiowe, playlisty i utwory.

WSKAZÓWKA

Z funkcji ulubionych można korzystać tylko, gdy są podłączone kompatybilne źródła odtwarzania (Spotify® i TuneIn).

Zapisywanie ulubionych

1. Odtwarzaj stację radiową, playlistę, utwór lub podcast.
2. Naciśnij i przytrzymaj przycisk  (10) od 1,5 do 4 sekund.

Pozycja zostaje zapisana na wybranym przycisku Preset.

Wybieranie ulubionych

- ▶ Naciśnij przycisk  (10).
- Wybrana pozycja ulubionych jest odtwarzana.**

Proximity Sensing

Głośnik główny jest wyposażony w czujnik zbliżeniowy. Dzięki temu głośnik reaguje na gesty dłoni bez dotykania go (bez bezpośredniego kontaktu).

Gdy czujnik wykryje ruch ręką, głośnik przełącza się w stan aktywny (m.in. zapalają się diody LED przycisków). Po oddaleniu się od urządzenia diody LED przycisków lub wskaźników gasną:

- Przycisk  (6)
- Przycisk  (7)
- Przycisk  (10)
- Wskaźnik  (13)

WSKAZÓWKA

Funkcję Proximity-Sensing można aktywować i dezaktywować za pomocą aplikacji Teufel Home.

→ *Aplikacja Teufel Home – S. 17*

Źródła odtwarzania (Source)

Bluetooth®

Za pomocą Bluetooth® można bezprzewodowo podłączyć kompatybilny odtwarzacz z głośnikiem. Aby ustanowić to połączenie, głośnik i odtwarzacz zewnętrzny muszą najpierw zostać sparowane.



i WSKAZÓWKA

Głośnik przechowuje do 7 źródeł odtwarzania, które są automatycznie podłączane bez konieczności ponownego parowania, gdy połączenie Bluetooth® jest ustawione jako źródło odtwarzania (lista Bluetooth®).

Parowanie urządzeń Bluetooth® (Pairing)

i WSKAZÓWKA

Odtwarzanie jest uruchamiane i kontrolowane przez źródło odtwarzania.

1. Włącz funkcję Bluetooth® w odtwarzaczu (źródle odtwarzania).
 2. Naciśnij i przytrzymaj przycisk  (7) przez 1,5 sekundy.
Przycisk  (7) miga na biało.
- Tryb parowania Bluetooth® jest włączony.**
3. Źródło odtwarzania wyszukuje urządzeń Bluetooth® znajdujących się w zasięgu.
 - ▶ Przestrzegać instrukcji obsługi odtwarzacza.

4. Na liście urządzeń Bluetooth® wybierz głośnik „Teufel STEREO L 2”.

Przycisk  (7) świeci się na biało.

- Parowanie zostało zakończone, urządzenie Bluetooth® i głośnik są połączone.**

▶ Użyj głośnika jako urządzenia wyjściowego.

Rozłączanie połączenia Bluetooth®

- ▶ Wyłącz funkcję Bluetooth® w odtwarzaczu.

lub

- ▶ Naciśnij przycisk  (6) i zmień źródło odtwarzania (AUX IN, WiFi lub OPTICAL IN).

- Połączenie Bluetooth® zostaje rozłączone.**

Kasowanie listy Bluetooth®

- ▶ Naciśnij i przytrzymaj przycisk  (7) przez 8 sekundy.

Podczas procesu usuwania migają wszystkie diody LED stanu (15). Po zakończeniu procesu usuwania zaświecą się trzy środkowe diody LED stanu.

- Lista Bluetooth® została usunięta.**

Usługi internetowe

Możesz korzystać z różnych usług internetowych/WiFi. W tym celu głośnik musi być podłączony do internetu.

→ *Połączenie internetowe – S. 18*

Tuneln

W radiu Tuneln można słuchać sportu na żywo, muzyki, wiadomości i podcastów. Radio Tuneln jest zintegrowane bezpośrednio z aplikacją Teufel Home i można z niego korzystać bez specjalnej konfiguracji.

Spotify® Connect

Wykorzystuj telefon, tablet lub komputer jako pilota, aby sterować aplikacją Spotify.

- ▶ Wejdź na spotify.com/connect, aby dowiedzieć się, jak to zrobić.

AirPlay

AirPlay jest technologią firmy Apple, umożliwiającą sterowanie domowymi systemami audio i głośnikami w każdym pomieszczeniu bezpośrednio za pomocą iPhone'a, iPada, HomePoda lub Apple TV. Można odtwarzać utwór jednocześnie w salonie i w kuchni lub sterować głośnością w każdym z pomieszczeń w sposób zsynchronizowany.

Airplay uruchamia się, gdy głośnik jest podłączony do sieci. Nie ma potrzeby żadnej dalszej konfiguracji.

Google Cast™

Google Cast to funkcja, która umożliwia strumieniowe przesyłanie ulubionej muzyki bezpośrednio z telefonu, tabletu lub laptopa do głośników. Możesz wygodnie sterować głośnikami za pomocą aplikacji, których już używasz i kochasz na smartfonie lub tablecie z Androidem, iPhone® i iPadzie®, laptopie Mac® lub Windows® lub Chromebooku.

TIDAL Connect

TIDAL jest usługą przesyłania strumieniowego dla wszystkich fanów muzyki. Za pomocą TIDAL możesz odtwarzać swoją ulubioną muzykę bezpośrednio z aplikacji Tidal na wszystkich swoich urządzeniach. Użytkownicy TIDAL Connect mogą użyć aplikacji TIDALmobile jako kontrolera pozwalającego sterować odtwarzaniem TIDAL na wszystkich swoich ulubionych urządzeniach obsługujących TIDAL Connect.

- ▶ Więcej informacji pod adresem <https://tidal.com/connect>

Czyszczenie i pielęgnacja

Czyszczenie głośników

UWAGA

Straty materialne spowodowane nieprawidłowym czyszczeniem!

Korzystanie z nieodpowiednich środków czystości może spowodować odbarwienie i zniszczenie powierzchni.

- ▶ Uważać, aby do wnętrza urządzenia nie wniknęła wilgoć.
- ▶ Czyścić głośnik wyłącznie za pomocą suchej i miękkiej szmatki.

1. Usunąć pył i lekkie zabrudzenia suchą szmatką z irchy.
2. Trudne do usunięcia plamy należy zmyć szmatką lekko nawilżoną detergentem.
3. Następnie wytrzeć do sucha mokre plamy suchą i miękką szmatką, nie naciskając.

☑ **Głośnik jest oczyszczony.**

Aktualizacja oprogramowania

Oprogramowanie głośnika jest nadal rozwijane. Jeśli głośnik jest podłączony do sieci Wi-Fi, aktualizacje oprogramowania są instalowane automatycznie.

Aktualizację można również zainstalować ręcznie przez porty USB **(25)** i SERVICE **(26)**.

WSKAZÓWKA

Można także zaplanować automatyczne aktualizacje za pomocą aplikacji Teufel Home.

→ *Aplikacja Teufel Home – S. 17*

Usuwanie błędów

- Przestrzegać następujących wskazówek, aby usunąć ewentualne zakłócenia:

Usterka	Możliwa przyczyna	Sposób usunięcia
Głośnik nie uruchamia się.	Brak podłączenia do sieci.	► Podłącz głośniki. → <i>Przyłącze elektryczne – S. 16</i>
Brak dźwięku.	Za niska głośność.	► Zwiększ głośność. → <i>Regulacja głośności – S. 21</i>
	Za mała głośność w odtwarzaczu.	► Zwiększ głośność w odtwarzaczu (np. smartfonie).
	Głośnik nie jest połączony z odtwarzaczem.	► Połącz głośnik z odtwarzaczem. → <i>Podłączenie / połączenie źródła odtwarzania (Source) – S. 15</i>
	Nie wybrano źródła odtwarzania.	► Ustaw odtwarzacz jako źródło odtwarzania. → <i>Ustawianie / zmiana źródła odtwarzania (Source) – S. 20</i>
	Połączenie Bluetooth® jest zakłócone przez inny system radiowy.	► Ustawić głośnik w innym miejscu.
Brak dźwięku przez AUX IN / OPTICAL IN.	Nieodpowiedni format wyjścia cyfrowego odtwarzacza.	► Formatem wyjściowym musi być PCM lub Dolby-Digital-Bitstream, nie może być DTS-Bitstream.
		► W menu ustawień odtwarzacza ustaw format wyjścia cyfrowego na „PCM”, jeśli występują problemy z odtwarzaniem w formacie Dolby-Digital-Bitstream.
Głośnik szumi.	Problemy z zasilaniem elektrycznym.	► Podłącz filtr sieciowy do urządzenia.
	Korzystanie z listwy zasilającej	► Wymień listwę zasilającą lub podłącz głośniki bezpośrednio do gniazdka ściennego.

Przywracanie ustawień fabrycznych

WSKAZÓWKA

Wszystkie ustawienia i dane użytkownika zostają usunięte i przywrócone do wartości fabrycznych.

- ▶ Naciśnij przycisk RESET (18) ostrym przedmiotem (np. spinaczem do papieru).
- ☑ **Ustawienia fabryczne głośnika zostały przywrócone. Wszystkie ustawienia osobiste zostały usunięte.**

Dane techniczne

Dane ogólne	
Wymiary głośnika bez stojaka (szer. × wys. × gł.)	222 mm × 1170 mm × 316 mm
Wymiary głośnika ze stojakiem (szer. × wys. × gł.)	363 mm × 1201 mm × 404 mm
Waga głośnika głównego	26,5 kg
Waga głośnika wtórnego	26,1 kg
Napięcie sieciowe	220–240 V AC / 50 Hz
Maks. pobór mocy	440 W
Temperatura robocza	od 0°C do +45°C
Temperatura składowania	od -20°C do +60°C

Sieć radiowa	Pasma częstotliwości	Moc nadawcza
Bluetooth®	2400–2483,5 MHz	8,7 mW / 9,4 dBm
WLAN 2,4 GHz	2412–2472 MHz	61 mW / 17,86 dBm
WLAN 5 GHz	5150–5350 MHz 5470–5725 MHz 5725–5850 MHz	65 mW / 18,14 dBm
Połączenie radiowe głośnik wtórny	5725–5850 MHz	4,8 mW / 6,8 dBm



Firma Lautsprecher Teufel GmbH deklaruje, że zestaw głośnikowy STEREO L 2 jest zgodny z dyrektywą 2014/53/UE. Pełny tekst deklaracji zgodności UE jest dostępny pod następującym adresem internetowym:

teufel.de/konformitaetserklaerungen

teufelaudio.com/declaration-of-conformity

Teufel

W przypadku pytań, pomysłów lub krytycznych uwag prosimy zwrócić się do naszego serwisu:

Lautsprecher Teufel GmbH

BIKINI Berlin
Budapester Straße 44
10787 Berlin (Niemcy)

teufelaudio.com

teufel.de

teufel.ch

teufelaudio.at

teufelaudio.nl

teufelaudio.be

teufelaudio.fr

teufelaudio.pl

teufelaudio.it

teufelaudio.es

Telefon:

Niemcy: +49 (0)30 217 84 217

Austria: +43 12 05 22 3

Szwajcaria: +41 43 50 84 08 3

Międzynarodowe: 0080020030040
(bez opłat)

Pomoc online:

teufelaudio.com/support

teufel.de/support

Formularz kontaktowy:

teufelaudio.com/contact

teufel.de/kontakt

Nie gwarantujemy poprawności danych.
Zmiany techniczne, literówki i pomyłki
zastrzeżone.