

Descripción técnica e instrucciones de uso

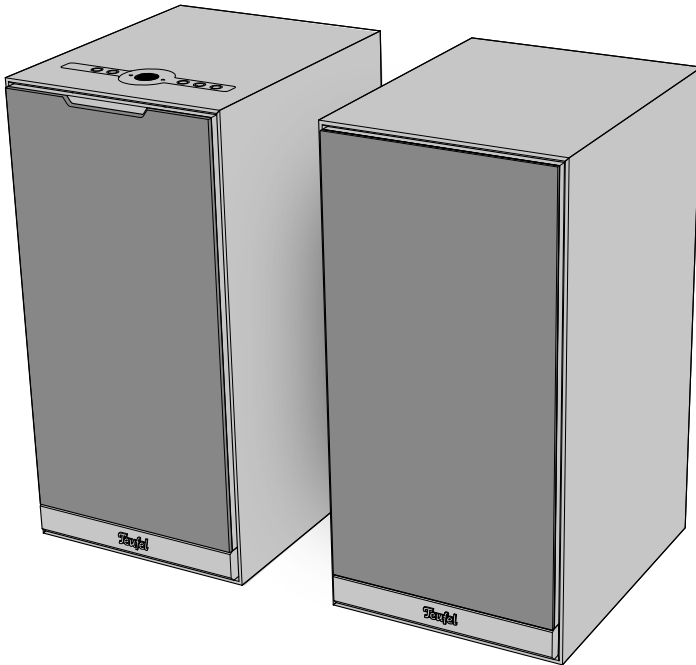

STEREO M 2

Conjunto de altavoces activos

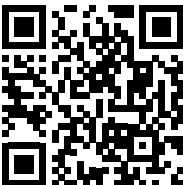

Teufel

Índice de contenidos

Indicaciones e información básicas.....4	Conexión15
A título informativo4	Conexión física/inalámbrica de la
Validez de las instrucciones de uso4	fuente de reproducción (Source)15
Marcas registradas y licencias4	Reproductor
Embalaje original5	conectado mediante cable
Reclamación5	(AUX IN, OPTICAL IN)15
Contacto.....5	Conexión de alimentación..... 16
Seguridad6	Configuración del altavoz17
Uso indicado.....6	Aplicación Teufel Home17
Explicación de las advertencias6	Funciones de la aplicación
Volumen de suministro7	Teufel Home17
Desembalaje de los altavoces.....7	Conexión de Internet 18
Comprobación del volumen de	Conexión de red
suministro.....7	inalámbrica (wifi)..... 18
Elementos de mando y visualización.....8	Conexión de red
Panel de mando8	con cable LAN..... 18
Conexiones..... 10	Estado de conexión 18
Instalación12	Manejo19
Colocación/extracción	Encendido y apagado19
de las cubiertas protectoras12	Modo de espera automático19
Indicaciones sobre el lugar de	Ajuste/cambio de fuente de
instalación12	reproducción (Source)20
Colocación/disposición	Ajuste de
de los altavoces.....13	AUX IN, WiFi u OPTICAL IN
Conexión de los altavoces	como fuente de reproducción20
primario y secundario13	Ajuste de Bluetooth®
Conexión inalámbrica de los	como fuente de reproducción20
altavoces por radio13	Reproducción20
Conexión de los altavoces	Pausa y reanudación
con cable para altavoces..... 14	de la reproducción.....20
	Reproducción
	de la pista anterior/siguiente
	(modos Bluetooth® y wifi)21

Ajuste del volumen	21
Función de silencio	21
Preajustes	22
Memorización de preajustes	22
Selección de preajustes	22
Proximity Sensing	22
Fuentes de reproducción (Sources)	23
Bluetooth®	23
Emparejamiento de dispositivos	
Bluetooth® (Pairing)	23
Desactivación de la conexión	
Bluetooth®	23
Borrado de la lista de Bluetooth®	23
Servicios de Internet	24
Tuneln	24
Spotify® Connect	24
AirPlay	24
Google Cast™	24
TIDAL Connect	24
Limpieza y mantenimiento	25
Limpieza de los altavoces	25
Actualización de software	25
Solución de errores	26
Restablecimiento	
de los valores de fábrica	27
Datos técnicos	28

Indicaciones e información básicas

A título informativo

La información incluida en este documento puede cambiar sin anuncio previo y no constituye ningún tipo de compromiso por parte de la empresa Lautsprecher Teufel GmbH.

Sin la aprobación previa por escrito de la empresa Lautsprecher Teufel GmbH, no está permitida la reproducción de ninguna parte de estas instrucciones de uso, ni tampoco su transmisión en forma o modo alguno, ya sea electrónicamente, mecánicamente, mediante fotocopias o grabaciones.

© Lautsprecher Teufel GmbH
Teufel STEREO M 2 UM ES V1.1 PD

Validez de las instrucciones de uso

Estas instrucciones de uso son válidas únicamente para el conjunto de altavoces activos STEREO M 2, en lo sucesivo denominado también «altavoces».

Marcas registradas y licencias

© Todas las marcas registradas son propiedad de sus respectivos propietarios y cualquier uso por parte de Lautsprecher Teufel está autorizado.



Bluetooth® es una marca registrada de Bluetooth SIG, Inc.

Google Cast™ is a trademark of Google LLC.

Apple and AirPlay are trademarks of Apple Inc., registered in the U.S. and other countries and regions.

Spotify® está sujeto a licencias de terceros.

Puede encontrar las licencias en el siguiente enlace:

<https://developer.spotify.com/legal/third-party-licenses/#embedded-sdk-third-party-license>

TIDAL, TIDAL Connect y los logotipos correspondientes son marcas registradas de Aspiro AB.

Embalaje original

Conserve el embalaje original para poder ejercer su derecho de devolución.

Solo podemos aceptar la devolución de los altavoces en el embalaje original.

No podemos facilitar cajas vacías.

Reclamación

En caso de reclamación, necesitamos la siguiente información para su procesamiento:

1. Número de factura

- ▶ Consulte el comprobante de compra (suministrado junto al altavoz) o la confirmación de pedido que ha recibido como documento PDF.

2. Número de serie

- ▶ Se indica en la parte trasera del altavoz.

Contacto

Si tiene alguna pregunta, sugerencia o crítica, póngase en contacto con nuestro servicio de atención al cliente:

Lautsprecher Teufel GmbH

BIKINI Berlin
Budapester Straße 44
10787, Berlín (Alemania)

Teléfono:

Alemania: +49 (0)30 217 84 217

Austria: +43 12 05 22 3

Suiza: +41 43 50 84 08 3

Internacional: 0800 200 300 40 (gratuito)

Asistencia en línea:

teufelaudio.com/support

teufel.de/support

Contacto:

teufelaudio.com/contact

teufel.de/kontakt

Seguridad

Uso indicado

El conjunto de los altavoces STEREO M 2 está compuesto por dos altavoces activos (1 altavoz primario y 1 altavoz secundario).

Estos altavoces se utilizan para reproducir audio a través de Internet, así como desde un reproductor externo mediante wifi, Bluetooth® o conexión por cable

- ▶ Utilice el altavoz únicamente como se describe en estas instrucciones de uso.

Cualquier otro uso se considerará no adecuado y puede provocar daños materiales o incluso lesiones físicas.

El fabricante no asume ninguna responsabilidad por los daños ocasionados por un uso inadecuado.

Los altavoces están destinados al uso en el ámbito privado.

Antes de utilizar los altavoces:

- ▶ Lea atentamente las instrucciones de uso y el folleto de seguridad.
- ▶ Conserve las instrucciones en un lugar seguro para futuras consultas y poder transmitirlos a terceros.
 - ▶ Si entrega los altavoces, debe incluir también las instrucciones.

Explicación de las advertencias

Las advertencias relativas a acciones se encuentran delante de aquellos pasos que puedan entrañar un peligro.

Según el grado de gravedad del peligro correspondiente, las advertencias se dividen en diferentes niveles de peligro.

A continuación se explican los niveles de peligro con las palabras de señalización correspondientes.

ATENCIÓN

Posibilidad de daños materiales.

i INDICACIÓN

Información adicional y consejos.

Volumen de suministro

Desembalaje de los altavoces

- ▶ Abra la caja con cuidado, retire la mitad superior y saque con delicadeza los altavoces de la caja.

Comprobación del volumen de suministro

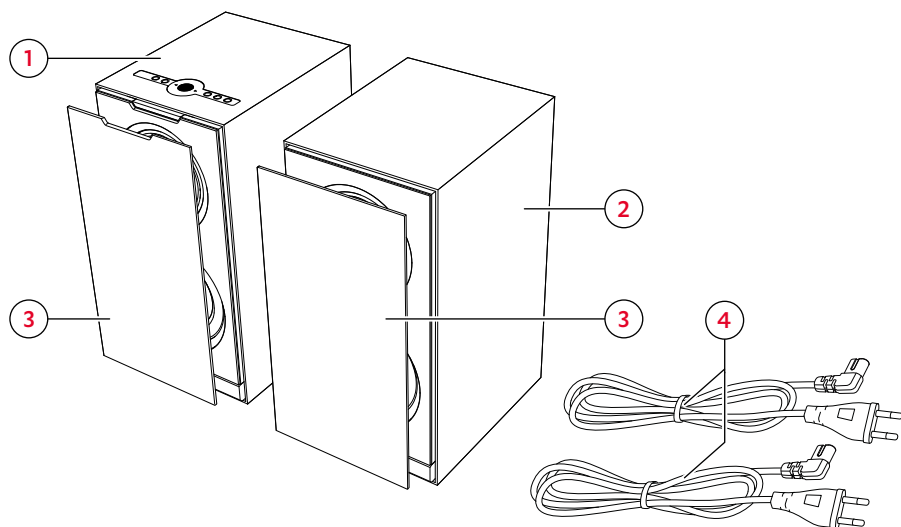

Volumen de suministro

- (1) Altavoz primario «STEREO M 2»
- (2) Altavoz secundario «STEREO M 2»
- (3) 2 cubiertas protectoras
- (4) 2 cables de alimentación, 1,80 m

- ▶ Compruebe si el volumen de suministro está completo.
- ▶ Compruebe si hay daños en el paquete.
- ▶ Conserve el embalaje original durante el período de garantía.

Elementos de mando y visualización

Panel de mando

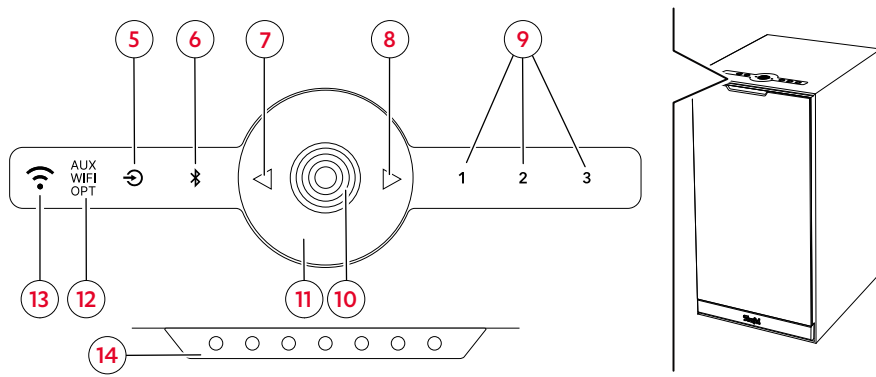

Panel de mando y LED de estado en el altavoz primario

Leyenda (pulsación):

● = pulsar 1 vez

1,5 s = mantener pulsado (1,5 s)





4 s = mantener pulsado (4 s)

8 s = mantener pulsado (8 s)

= girar en sentido contrario al de las agujas del reloj

= girar en el sentido de las agujas del reloj

N.º	Tecla	Función	Accionamiento
(5)		→ Ajuste de AUX IN, WiFi u OPTICAL IN como fuente de reproducción – Pág. 20 (>AUX>WiFi>OPT>)	●
(6)		→ Ajuste de Bluetooth® como fuente de reproducción – Pág. 20	●
		→ Emparejamiento de dispositivos Bluetooth® (Pairing) – Pág. 23	1,5 s
		→ Borrado de la lista de Bluetooth® – Pág. 23	8 s
(7)		→ Reproducción de la pista anterior/siguiente (modo Bluetooth® y wifi) – Pág. 21	●
(8)			

N.º	Tecla	Función	Accionamiento
(9)		→ Memorización de preajustes – Pág. 22	1,5 s
		→ Selección de preajustes – Pág. 22	●
(10)		→ Encendido y apagado – Pág. 19	● 4 s
		→ Pausa y reanudación de la reproducción – Pág. 20 (Modo Bluetooth® y WiFi)	●
		→ Función de silencio – Pág. 21 (Modo AUX IN y OPTICAL IN)	●
(11)		Rueda táctil → Ajuste del volumen – Pág. 21	

N.º	Indicación	Función
(12)	AUX WIFI OPT	Indica la fuente de reproducción (Source) actual. (> AUX > WiFi > OPT >). → Fuentes de reproducción (Sources) – Pág. 23
(13)		Indica la calidad de la conexión de red. → Estado de conexión – Pág. 18
(14)	LED de estado	Indican determinados estados del dispositivo (p. ej., función de silencio, emparejamiento Bluetooth®, etc.)

Conexiones

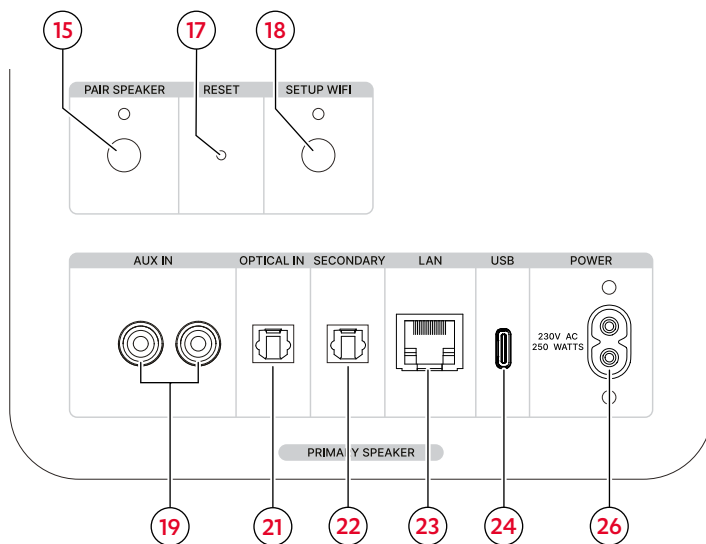

Conexiones y teclas en el altavoz primario

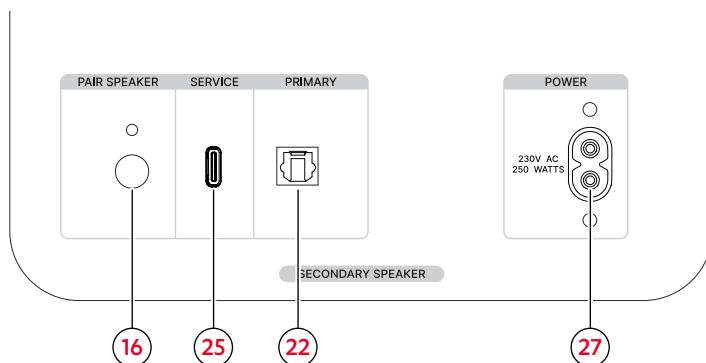

Conexiones y teclas en el altavoz secundario

Legenda (pulsación):

● = pulsar 1 vez

1,5 s = mantener pulsado (1,5 s)

N.º	Tecla	Función	Accionamiento
(15)	PAIR (altavoz primario)	→ <i>Conexión inalámbrica de los altavoces por radio</i> – Pág. 13	1,5 s
(16)	PAIR (altavoz secundario)		
(17)	RESET	→ <i>Restablecimiento de los valores de fábrica</i> – Pág. 27	●
(18)	SETUP WIFI	→ <i>Conexión de red inalámbrica (wifi)</i> – Pág. 18	1,5 s

N.º	Conexión	Función	Accionamiento
(19)	AUX IN	→ <i>AUX IN (19)</i> – Pág. 15	Insertar
(20)	OPTICAL IN	→ <i>OPTICAL IN (20)</i> – Pág. 15	Insertar
(21)	SECONDARY	→ <i>Conexión de los altavoces con cable para altavoces</i> – Pág. 14	Insertar / Aplicación
(22)	PRIMARY		
(23)	LAN	→ <i>Conexión de red con cable LAN</i> – Pág. 18	Insertar
(24)	USB (tipo C)	→ <i>Actualización de software</i> – Pág. 25	Insertar
(25)	SERVICE (tipo C)		
(26)	POWER (altavoz primario)	→ <i>Conexión de alimentación</i> – Pág. 16	Insertar
(27)	POWER (altavoz secundario)		

Instalación

i INDICACIÓN

En nuestra tienda web (sección «accesorios») encontrará material de montaje especialmente diseñado para estos altavoces (cables, soportes de pie, amortiguadores de resonancia y soportes de pared).

1. Lleve los altavoces al lugar de instalación con cuidado.
→ *Indicaciones sobre el lugar de instalación*
– Pág. 12
2. Coloque los altavoces sobre una superficie estable y nivelada o móntelos con soportes de pared.
 - ▶ Asegúrese de que los altavoces están colocados de manera estable para evitar vibraciones.

✓ **Los altavoces están instalados.**

Colocación/extracción de las cubiertas protectoras

i INDICACIÓN

Los altavoces pueden emplearse con y sin las cubiertas protectoras incluidas. Sin la cubierta protectora, en especial las frecuencias altas se reproducen de manera más clara.

- ▶ Para colocar la cubierta protectora, sitúela desde delante en el altavoz de modo que la cubierta protectora se fije magnéticamente al altavoz.
- ✓ **La cubierta protectora está colocada.**

- ▶ Para retirar la cubierta protectora, agárrala con cuidado por detrás y tire de ella lentamente hacia delante para separarla del altavoz.

✓ **La cubierta protectora está quitada.**

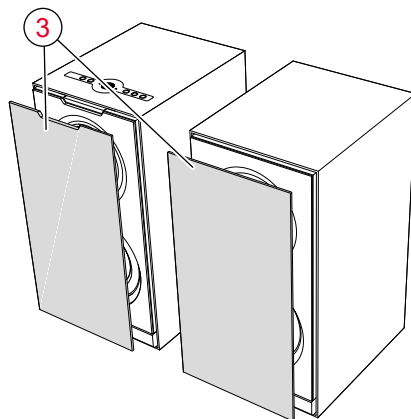

Cubierta protectora

Indicaciones sobre el lugar de instalación

- Entorno seco y sin polvo.
- Suficiente ventilación.
- Evite la proximidad de fuentes de calor y la luz solar directa.
- Los cables de conexión no deben constituir riesgo de tropiezo.

Colocación/disposición de los altavoces

i INDICACIÓN

Las siguientes indicaciones para el posicionamiento o disposición de los altavoces hace referencia a la «sala de escucha ideal» en la que el oyente está sentado a una distancia suficiente y centrado delante de los altavoces y no hay obstáculos por medio (mesas o similar) (→ “Disposición en la sala (a modo de ejemplo)”). Si el espacio, los muebles u otros objetos impiden una colocación óptima, pruebe qué posicionamiento o disposición funciona mejor acústica y ópticamente en su caso tomando como base estas indicaciones.

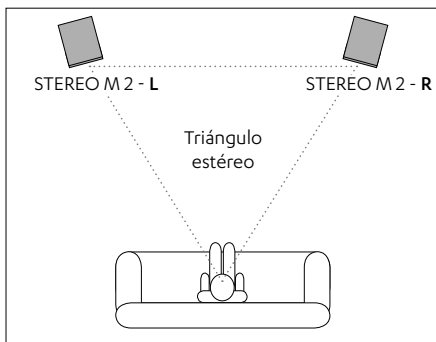

Disposición en la sala (a modo de ejemplo)

- Disponga los altavoces de modo que pueda acceder bien al panel de mando del altavoz primario. La posición (izq./dch.) de cada altavoz en la conexión estéreo podrá determinarla más adelante a través de la aplicación Teufel Home.

→ *Aplicación Teufel Home – Pág. 17*

- En la medida de lo posible, fije los altavoces en la pared o colóquelos a la misma distancia a izquierda y derecha del oyente.
- Los altavoces deberían formar con el oyente un triángulo lo más equilátero posible (el llamado «triángulo estéreo»; distancia respecto al oyente = distancia entre los altavoces).
- Según los altavoces y el lugar de instalación es conveniente orientar los altavoces hacia el lugar de audición.

Conexión de los altavoces primario y secundario

i INDICACIÓN

Puede conectar los dos altavoces bien inalámbricamente por radio o mediante cable con un cable óptico de altavoz (no incluido en el volumen de suministro). Encontrará cables para altavoz adecuados en nuestra tienda web (sección «accesorios»).

Conexión inalámbrica de los altavoces por radio

1. Mantenga pulsada la tecla PAIR (15) en el altavoz primario (1) durante 1,5 segundos.
El LED que se encuentra sobre la tecla parpadea.
- ✓ **El altavoz primario se encuentra en el modo de emparejamiento.**

- Mantenga pulsada la tecla PAIR (16) en el altavoz secundario (2) durante 1,5 segundos.

El LED que se encuentra sobre la tecla parpadea.

- ✓ El altavoz secundario se encuentra también en el modo de emparejamiento.

En cuanto los dos altavoces se detectan, establecen automáticamente la conexión por radio.

Los LED situados encima de las dos teclas PAIR (15) / (16) en los altavoces primario y secundario se iluminan de manera fija.

- ✓ Los altavoces primario y secundario están conectados entre sí.

Conexión de los altavoces con cable para altavoces

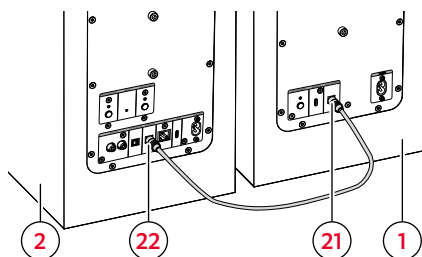

Conexión del cable para altavoz

- Tienda el cable para altavoz (no incluido en el volumen de suministro) del altavoz primario (1) al altavoz secundario (2).
 - Conexión del cable para altavoz a los dos altavoces:
 - ▶ Conecte el cable para altavoz en la conexión SECONDARY (21) del altavoz primario (1).
 - ▶ Conecte el cable para altavoz en la conexión PRIMARY (22) del altavoz secundario (2).
- ✓ Los altavoces primario y secundario están conectados entre sí.

i INDICACIÓN

Una vez los dos altavoces están conectados con el cable para altavoces, la conexión debe configurarse además en la aplicación Teufel Home.

→ *Aplicación Teufel Home – Pág. 17*

Conexión

Conexión física/inalámbrica de la fuente de reproducción (Source)

En función de la fuente de reproducción en cada caso, debe establecerse una conexión con cable o inalámbrica con el altavoz para que la señal de sonido de la fuente de reproducción pueda emitirse a través de los altavoces.

- Conexión mediante cable (AUX IN, OPTICAL IN)
→ *Reproductor conectado mediante cable (AUX IN, OPTICAL IN) – Pág. 15*
- Conexión inalámbrica mediante Bluetooth®
→ *Bluetooth® – Pág. 23*
- Conexión inalámbrica mediante wifi
→ *Servicios de Internet – Pág. 24*

Reproductor conectado mediante cable (AUX IN, OPTICAL IN)

1. Desconecte todos los reproductores que deben conectarse de la red eléctrica (extraer el conector) para evitar que se enciendan de manera accidental.
2. Conecte el reproductor a las conexiones correspondientes **(19)** y **(20)** del altavoz primario **(1)**.

i INDICACIÓN

Encontrará el cable adecuado en nuestra tienda web.

AUX IN (19)

- Para la conexión analógica de un reproductor compatible.
- Conexión mediante un cable cinch estéreo.
- Configuración correcta del reproductor.

OPTICAL IN (20)

- Para conectar la salida de audio digital óptica de un reproductor (p. ej., televisor).
- Conexión mediante un cable óptico con conector TOSLINK.

Conexión de alimentación

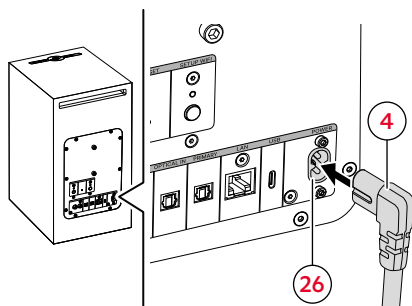

Conexión de alimentación en el altavoz primario

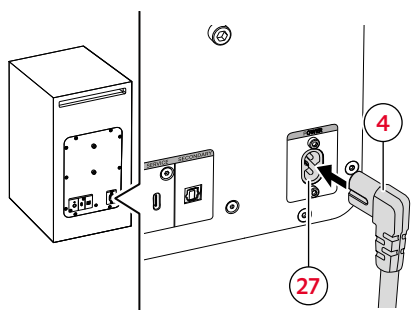

Conexión de alimentación en el altavoz secundario

1. Conecte el primer cable de alimentación (4) a la conexión POWER (26) del altavoz primario (1).
2. Conecte el segundo cable de alimentación (4) a la conexión POWER (27) del altavoz secundario (2).
3. Conecte los dos cables de alimentación (4) a una toma de corriente.

✓ **Los altavoces están conectados.**

Configuración del altavoz

Aplicación Teufel Home

Utilice la aplicación Teufel Home para configurar los altavoces. Además, también es posible controlar los altavoces a través de la aplicación.

1. Descargue la aplicación Teufel Home.

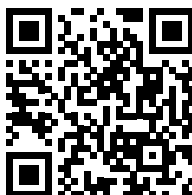

2. Encienda los altavoces.
→ *Encendido y apagado – Pág. 19*
 3. Conecte los altavoces a Internet.
→ *Conexión de Internet – Pág. 18*
 4. Siga las instrucciones de la aplicación.
- El altavoz se configura en la aplicación y se conecta a Internet.**
La indicación  (13) se ilumina.

Funciones de la aplicación Teufel Home

La aplicación Teufel Home puede utilizarse para las siguientes funciones, entre otras:

- ▶ Configurar la red.
- ▶ Actualizar el firmware.
- ▶ Configurar el brillo de los LED.
- ▶ Configurar los preajustes.
- ▶ Configurar la radio por Internet.
- ▶ Configurar los servicios de streaming.
- ▶ Ajustar/modificar la fuente de reproducción (Source).
Controlar la reproducción (reproducir, pausar, retroceso, avance, parar, etc.).
- ▶ Regular el volumen.
- ▶ Configurar el ecualizador.
- ▶ Ajustar las funciones automáticas (apagado automático, modo de espera automático).

Conexión de Internet

i INDICACIÓN

Puede conectar el altavoz primario bien inalámbricamente a través de la conexión wifi o mediante cable con un cable LAN (no incluido en el volumen de suministro). El altavoz secundario no se conecta a Internet.

i INDICACIÓN

En cuanto el altavoz está conectado a Internet, se muestra como «Teufel STEREO M 2» en la aplicación Teufel Home.

Conexión de red inalámbrica (wifi)

1. Mantenga pulsada la tecla SETUP WIFI (18) durante 1,5 segundos.
El LED que se encuentra sobre la tecla parpadea.
 2. Abra la aplicación Teufel Home y siga las instrucciones de la aplicación.
- ✓ **El altavoz está ahora conectado a Internet.**
La indicación  (13) se ilumina.

i INDICACIÓN





El modo de configuración de wifi finaliza de forma automática al cabo de 15 minutos.

Conexión de red con cable LAN

1. Conecte el cable LAN a la conexión LAN (23).
 2. Conecte el cable LAN a un router.
- ✓ **El altavoz está ahora conectado a Internet.**
La indicación  (13) se ilumina.

Estado de conexión

La indicación  (13) indica la calidad de la conexión de Internet.

Indicación de RED	Estado de conexión
	Sin acceso a Internet
	Red débil
	Red media
	Red fuerte, conexión mediante Ethernet

Vista general de las indicaciones de RED

Manejo

El altavoz puede manejarse de las maneras siguientes.

- Manejo directo a través de los elementos de mando en el altavoz.
- Manejo a través de la aplicación Teufel Home.

→ *Aplicación Teufel Home – Pág. 17*

Encendido y apagado

- ▶ Para encender, pulse la tecla  (10). Los altavoces pueden tardar hasta 30 segundos en iniciarse por completo y estar listos para funcionar.

✔ **Los altavoces están encendidos. Los últimos ajustes (reproductor, volumen, etc.) están activos.**

- ▶ Para apagar, mantenga pulsada la tecla  (10) durante 4 segundos.

✔ **Los altavoces se apagan y se desconectan del wifi. Todos los LED están apagados.**

INDICACIÓN

Cuando el altavoz está apagado, todas las funciones están inactivas.

El altavoz no se puede encender a través del wifi.

INDICACIÓN

Puede configurarse un temporizador para el apagado automático (Auto-Off) de los altavoces a través de la aplicación Teufel Home.

→ *Aplicación Teufel Home – Pág. 17*

Modo de espera automático

Si transcurren 5 minutos sin señal de entrada, los altavoces cambian al modo de espera automáticamente.

El lapso de tiempo para cambiar al modo de espera puede modificarse a través de la aplicación Teufel Home.

→ *Aplicación Teufel Home – Pág. 17*

INDICACIÓN

En modo de espera, el altavoz está inactivo, pero conectado al wifi. Esto permite seguir controlando el altavoz a través del wifi.

Encendido de los altavoces desde el modo de espera en los siguientes casos:

- Reproducción de una fuente de reproducción (Bluetooth®, WiFi, AUX IN, OPTICAL IN).
- Pulse una tecla.

Ajuste/cambio de fuente de reproducción (Source)

INDICACIÓN

La fuente de reproducción (Source) también puede ajustarse o modificarse a través de la aplicación Teufel Home.

→ *Aplicación Teufel Home – Pág. 17*

INDICACIÓN

El altavoz detecta automáticamente la fuente de reproducción activa si se ha configurado previamente y hay señal.

Ajuste de AUX IN, WiFi u OPTICAL IN como fuente de reproducción

- ▶ Pulse la tecla  (5) para cambiar a la siguiente fuente de reproducción (> AUX > WiFi > OPT >).

La indicación  (12) indica la fuente de reproducción actual.

- ✓ La fuente de reproducción está ajustada.

Ajuste de Bluetooth® como fuente de reproducción

- ▶ Pulse la tecla  (6).

La tecla  (6) se ilumina en blanco.

- ✓ **Bluetooth® está ajustado como fuente de reproducción (Source).** El altavoz busca automáticamente dispositivos ya emparejados (lista de Bluetooth®). Si el altavoz detecta uno de estos dispositivos en su entorno, intenta establecer automáticamente una conexión con dicho dispositivo.

Reproducción

- ▶ Inicie la reproducción a través del reproductor configurado.

Pausa y reanudación de la reproducción

- ▶ Pulse la tecla  (10).

- ✓ La reproducción se pausa/silencia (según la fuente).

- ▶ Pulse de nuevo la tecla  (10).

- ✓ La reproducción se reanuda/deja de estar silenciada (según la fuente).

Reproducción de la pista anterior/ siguiente (modo Bluetooth® y wifi)

i INDICACIÓN

Las funciones de «reproducción de la pista anterior»/«reproducción de la pista siguiente» solo están disponibles para los modos Bluetooth® y wifi.

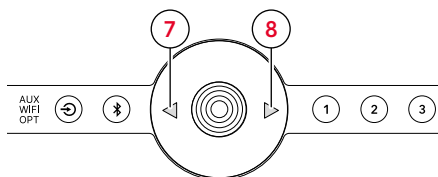

Reproducción de la pista anterior/siguiente

- ▶ Pulse la tecla ◀ (7).
- ☑ La pista actual se reproduce desde el principio (si la pista se ha reproducido durante más de 3 segundos).
- ☑ Se inicia la pista anterior. (si la pista se ha reproducido durante menos de 3 segundos).

- ▶ Pulse la tecla ▶ (8).
- ☑ Se inicia la siguiente pista.

Ajuste del volumen

i INDICACIÓN

También el ajuste de volumen del reproductor afecta al volumen del altavoz.

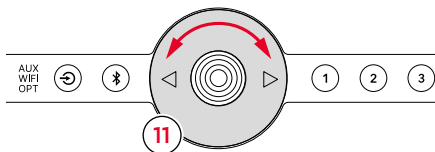

Ajuste del volumen con la RUEDA TÁCTIL

- ▶ Gire la rueda táctil ◂ (11) en sentido contrario al de las agujas del reloj.
- ☑ El volumen baja.

- ▶ Gire la rueda táctil ◃ (11) en el sentido de las agujas del reloj.
- ☑ El volumen sube.

Función de silencio

(solo en los modos AUX IN y OPTICAL IN)

- ▶ Pulse la tecla ◉ (10).
Los tres LED de estado centrales (14) se iluminan.
- ☑ El altavoz se silencia.

- ▶ Pulse la tecla ◉ (10) de nuevo.
- ☑ El altavoz vuelve a sonar.

Preajustes

La función de preajustes permite almacenar y recuperar rápidamente emisoras de radio, listas de reproducción o pistas.



INDICACIÓN

La función de preajuste solo puede utilizarse con fuentes de reproducción compatibles (Spotify® y TuneIn).

Memorización de preajustes

1. Reproduzca una emisora de radio, lista de reproducción, pista o pódcast.
 2. Mantenga pulsada la tecla  (9) durante entre 1,5 y 4 segundos.
- El preajuste se ha memorizado en la tecla de preajustes seleccionada.**

Selección de preajustes

-  Pulse la tecla  (9).
- Se reproduce el preajuste seleccionado.**

Proximity Sensing

El altavoz primario dispone de un sensor de proximidad. Este permite que el altavoz reaccione sin tocarlo (sin contacto directo) a sus gestos manuales.

Si el sensor detecta su mano, el altavoz cambia al estado activo (entre otros, se encienden los LED de las teclas). Si se aleja del equipo, los LED de indicación o de las teclas se apagan:

- Tecla  (5)
- Tecla  (6)
- Tecla  (9)
- Indicación  (12)

INDICACIÓN

La función de detección de proximidad (Proximity Sensing) puede activarse y desactivarse a través de la aplicación Teufel Home.

→ *Aplicación Teufel Home – Pág. 17*

Fuentes de reproducción (Sources)

Bluetooth®

El Bluetooth® permite conectar al altavoz un reproductor compatible de forma inalámbrica. Para establecer esta conexión, primero deben emparejarse los altavoces y el reproductor.



i INDICACIÓN

El altavoz memoriza hasta 7 reproductores que se conectan automáticamente sin emparejarlos de nuevo si Bluetooth® está configurado como fuente de reproducción (lista de Bluetooth®).

Emparejamiento de dispositivos Bluetooth® (Pairing)

i INDICACIÓN

La reproducción se inicia y controla a través del reproductor.

1. Active la función Bluetooth® en el reproductor.
2. Mantenga pulsada la tecla  (6) durante 1,5 segundos.
La tecla  (6) parpadea en blanco.
- ✓ **El modo de emparejamiento Bluetooth® está activo.**
3. Espere que el reproductor busque dispositivos Bluetooth®.
 - ▶ Siga las instrucciones de uso del reproductor externo.

4. Seleccione el altavoz «Teufel STEREO M 2» en la lista de dispositivos Bluetooth®.

La tecla  (6) se ilumina en blanco.

- ✓ **El emparejamiento ha finalizado, el dispositivo Bluetooth® y los altavoces están conectados.**

▶ Utiliza el altavoz como dispositivo de salida.

Desactivación de la conexión Bluetooth®

- ▶ Desactive la función Bluetooth® en el reproductor externo.

o

- ▶ Pulse la tecla  (5) y cambie la fuente de reproducción (AUX IN, WiFi u OPTICAL IN).

- ✓ **La conexión Bluetooth® se ha desactivado.**

Borrado de la lista de Bluetooth®

- ▶ Mantenga pulsada la tecla  (6) durante 8 segundos.

Durante el proceso de borrado, todos los LED de estado (14) parpadean. Si el proceso de borrado ha finalizado, se iluminan los tres LED de estado centrales.

- ✓ **La lista Bluetooth® se ha borrado.**

Servicios de Internet

Es posible utilizar diferentes servicios de Internet/wifi. Para ello, el altavoz debe estar conectado a Internet.

→ *Conexión de Internet – Pág. 18*

TuneIn

TuneIn Radio combina deportes en directo, música, noticias y podcasts. TuneIn Radio está integrada directamente en la aplicación Teufel Home y puede utilizarse sin necesidad de configuración adicional.

Spotify® Connect

Usa tu teléfono, tablet o computadora como control remoto de Spotify.

- ▶ Para más información, entra a spotify.com/connect

AirPlay

AirPlay es una tecnología de Apple que permite controlar sistemas de audio domésticos y altavoces en cualquier habitación, directamente desde el iPhone, iPad, HomePod o mediante Apple TV.

Reproduzca una canción en el salón y en la cocina al mismo tiempo o ajuste el volumen de forma sincronizada en cada habitación.

Airplay se activa cuando el altavoz se conecta a la red, no es necesaria ninguna otra configuración.

Google Cast™

Google Cast es una función que te permite transmitir tu música favorita directamente desde tu teléfono, tableta u ordenador portátil a tus altavoces. Puedes controlar cómodamente los altavoces con las aplicaciones que ya usas y te gustan en tu smartphone o tablet Android, iPhone®, iPad®, portátil Mac® o Windows® o Chromebook.

TIDAL Connect

TIDAL es un servicio de streaming para todos los aficionados a la música. Con TIDAL Connect, puede transmitir su música favorita desde la aplicación TIDAL directamente a sus dispositivos. TIDAL Connect permite a los oyentes utilizar la aplicación TIDALmobile como controlador para disfrutar de TIDAL en todos sus dispositivos favoritos con TIDAL Connect.

- ▶ Más información en <https://tidal.com/connect>

Limpeza y mantenimiento

Limpeza de los altavoces

ATENCIÓN

Daños materiales debidos a una limpeza incorrecta.

El uso de productos de limpeza inadecuados puede provocar la decoloración y el deterioro de la superficie.

- ▶ No permita que penetre humedad en el interior.
- ▶ Limpe el altavoz solo con un paño seco y suave.

1. Elimine el polvo y la suciedad ligera con un paño seco de gamuza.
2. Elimine las manchas persistentes con un paño ligeramente humedecido con agua y un detergente neutro.
3. A continuación, seque las superficies húmedas frotándolas con un paño seco y suave, sin ejercer presión.

☑ **El altavoz está limpio.**

Actualización de software

El software del altavoz está en continuo desarrollo. Si el altavoz está conectado al wifi, las actualizaciones de software se instalan automáticamente.

La actualización también puede instalarse manualmente a través de las conexiones USB (24) y SERVICE (25).

i INDICACIÓN

También puede programar actualizaciones automáticas a través de la aplicación Teufel Home.

→ *Aplicación Teufel Home – Pág. 17*

Solución de errores

► Siga las instrucciones siguientes para subsanar posibles fallos:

Problema	Posible causa	Solución
El altavoz no se enciende.	Sin conexión de alimentación.	► Conecte el altavoz. → <i>Conexión de alimentación – Pág. 16</i>
No hay sonido.	El volumen es demasiado bajo.	► Suba el volumen. → <i>Ajuste del volumen – Pág. 21</i>
	El volumen del reproductor es demasiado bajo.	► Suba el volumen del reproductor (p. ej., teléfono inteligente).
	El altavoz no está conectado al reproductor externo.	► Conecte los altavoces al reproductor. → <i>Conexión física/inalámbrica de la fuente de reproducción (Source) – Pág. 15</i>
	El reproductor no está seleccionado.	► Configure el reproductor como fuente de reproducción. → <i>Ajuste/cambio de fuente de reproducción (Source) – Pág. 20</i>
	La conexión Bluetooth® presenta interferencias con otro sistema de radio.	► Traslade el altavoz a otro lugar.
No hay sonido a través de AUX IN/OPTICAL IN.	Formato digital de salida inadecuado del reproductor.	► Asegúrese de que el formato de salida es PCM o Dolby-Digital-Bitstream y no DTS-Bitstream. ► En el menú de configuración del reproductor, establezca «PCM» como formato de salida digital en caso de que haya problemas con la reproducción con Dolby-Digital-Bitstream.
El altavoz zumba.	Problemas con la alimentación eléctrica.	► Conecte un filtro de red al equipo.
	Utilización de una regleta de enchufes	► Cambie la regleta de enchufes o conecte directamente el altavoz a la toma de enchufe de pared.

Restablecimiento de los valores de fábrica

INDICACIÓN

Se borran todos los ajustes y datos del usuario y se restablecen los valores de fábrica.

- ▶ Pulse la tecla RESET (17) con un objeto puntiagudo (p. ej., un clip).
- ☑ Se restablecen los ajustes de fábrica del altavoz. Se borran todos los ajustes personales.

Datos técnicos

Datos técnicos generales	
Dimensiones (An × Al × P)	210 mm × 422,5 mm × 264 mm (sin cubierta protectora)
Peso del altavoz primario	10,1 kg
Peso del altavoz secundario	9,9 kg
Tensión de red	220–240 V CA / 50 Hz
Consumo de potencia máx.	240 W (cada uno)
Temperatura de funcionamiento	0 °C a +45 °C
Temperatura de almacenamiento	-20 °C a +65 °C

Red	Bandas de frecuencia	Potencia de transmisión
Bluetooth®	2400–2483,5 MHz	8,7 mW / 9,4 dBm
Conexión por radio altavoz secundario	5725–5850 MHz	4,8 mW / 6,8 dBm
WLAN 2.4 GHz	2412–2472 MHz	61 mW / 17,86 dBm
WLAN 5 GHz	5150–5350 MHz 5470–5725 MHz 5725–5850 MHz	65 mW / 18,14 dBm



Por la presente, Lautsprecher Teufel GmbH declara que el tipo de equipo radioeléctrico STEREO M 2 es conforme con la Directiva 2014/53/UE. El texto completo de la declaración UE de conformidad está disponible en la dirección Internet siguiente:

teufel.de/konformitaetserklaerungen
teufelaudio.com/declaration-of-conformty

Teufel

Si tiene alguna pregunta, sugerencia o crítica, póngase en contacto con nuestro servicio de atención al cliente:

Lautsprecher Teufel GmbH

BIKINI Berlin
Budapester Straße 44
10787, Berlín (Alemania)

teufelaudio.com

teufel.de

teufel.ch

teufelaudio.at

teufelaudio.nl

teufelaudio.be

teufelaudio.fr

teufelaudio.pl

teufelaudio.it

teufelaudio.es

Teléfono:

Alemania: +49 (0)30 217 84 217

Austria: +43 12 05 22 3

Suiza: +41 43 50 84 08 3

Internacional: 00800 200 300 40 (gratuito)

Asistencia en línea:

teufelaudio.com/support

teufel.de/support

Contacto:

teufelaudio.com/contact

teufel.de/kontakt

Toda la información sin garantía. Reservado el derecho a realizar cambios técnicos y corregir errores.