

Technische beschrijving en gebruiksaanwijzing

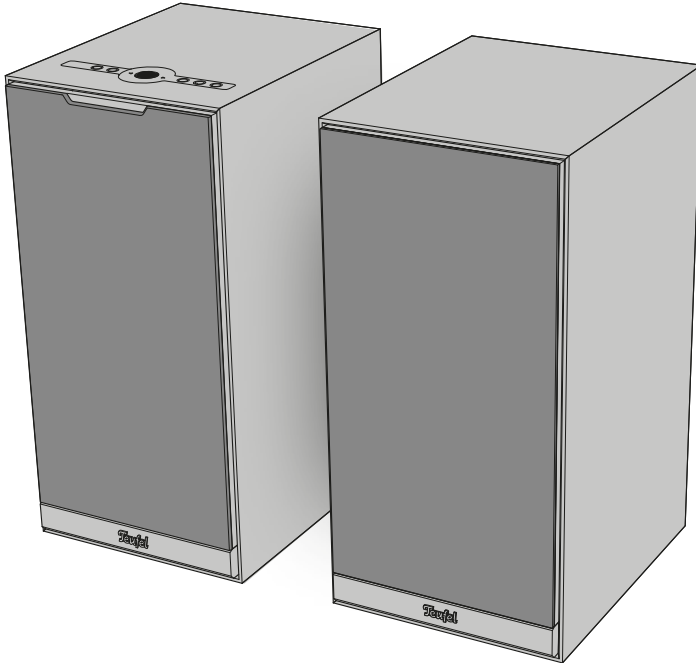

STEREO M 2

Actieve luidsprekerset



Teufel

Inhoudsopgave

Algemene opmerkingen en informatie ...4	Aansluiten15
Ter informatie4	Afspeelbron (Source) aansluiten /
Toepasselijkheid van de	verbinden15
gebruiksaanwijzing4	Kabelgebonden spelers
Handelsmerken en licenties4	(AUX IN, OPTICAL IN)15
Originele verpakking5	Aansluiting op het lichtnet 16
Reclamatie5	Luidsprekers instellen17
Contact5	Teufel Home App17
Veiligheid6	Functies van de
Beoogd gebruik6	Teufel Home App17
Uitleg van waarschuwingen6	Internetverbinding 18
Inhoud van de verpakking7	Draadloze netwerkverbinding
Luidsprekers uitpakken7	(wifi) 18
Levering controleren	Netwerkverbinding met
op volledigheid7	LAN-kabel 18
Bedienings- en weergave-elementen8	Verbindingsstatus 18
Bedieningspaneel8	Bedienen19
Aansluitingen 10	In- en uitschakelen19
Opstellen12	Auto-standby19
Luidsprekerfronten	Afspeelbron (Source) instellen /
aanbrengen / verwijderen12	wijzigen20
Opmerkingen over de standplaats12	AUX IN, WIFI of OPTICAL IN
Luidsprekers positioneren /	instellen als afspeelbron20
rangschikken 13	Bluetooth® instellen
Primaire en secundaire	als afspeelbron20
luidspreker verbinden13	Afspelen20
Luidsprekers draadloos	Afspelen pauzeren en
aansluiten via radio13	hervatten20
Luidsprekers aansluiten met	Vorig / volgende track afspelen
luidsprekerkabel 14	(Bluetooth®- en wifi-modus)21
	Volume instellen21
	Geluidloos schakelen21
	Presets22
	Presets opslaan22
	Presets selecteren22
	Proximity Sensing22

Afspeelbronnen (Sources)	23
Bluetooth®	23
Bluetooth®-apparaten koppelen (Pairing).....	23
Bluetooth®-verbinding verbreken	23
Bluetooth®-lijst verwijderen	23
Internetdiensten.....	24
Tuneln	24
Spotify® Connect.....	24
AirPlay 2.....	24
Chromecast built-in™	24
Reiniging en onderhoud	25
Luidsprekers reinigen	25
Software-update	25
Probleemoplossing	26
Terugzetten naar fabrieksinstellingen	27
Technische gegevens	28

Algemene opmerkingen en informatie

Ter informatie

De informatie in dit document kan zonder voorafgaande kennisgeving worden gewijzigd en zonder dat hieruit een verplichting voor Lautsprecher Teufel GmbH voortvloeit.

Zonder voorafgaande schriftelijke toestemming van Lautsprecher Teufel GmbH mag niets uit deze gebruiksaanwijzing worden gereproduceerd, noch in welke vorm dan ook of op welke wijze dan ook elektronisch, mechanisch, door fotokopieën of door opnames worden gedeeld.

© Lautsprecher Teufel GmbH
Teufel STEREO M 2 UM NL V1.0 PD

Toepasselijkheid van de gebruiksaanwijzing

De gebruiksaanwijzing geldt uitsluitend voor de actieve luidspreker set STEREO M 2, hierna ook "luidspreker" genoemd.

Handelsmerken en licenties

© Alle handelsmerken zijn eigendom van hun respectieve eigenaren en elk gebruik door Lautsprecher Teufel gebeurt onder licentie.



Bluetooth® is een geregistreerd merk van Bluetooth SIG, Inc.

Google, Android, Google Home, Chromecast built-in and other marks are trademarks of Google LLC.

Apple, Apple AirPlay and their respective logos are trademarks of Apple Inc. in the U.S. and other countries and regions. App Store is a service mark of Apple Inc.

Use of the Works with Apple AirPlay badge means that an accessory has been designed to work specifically with the technology identified in the badge and has been certified by the developer to meet Apple performance standards.

Spotify® is gehouden aan licenties van derden.

De licenties vindt u op:

<https://developer.spotify.com/legal/third-party-licenses/#embedded-sdk-third-party-license>

Originele verpakking

Als u een beroep wilt doen op uw recht op retour, moeten wij u verzoeken de verpakking te allen tijde te bewaren.

We kunnen de luidsprekers alleen terugnemen in de originele verpakking.

Lege dozen zijn niet verkrijgbaar!

Reclamatie

In het geval van een reclamatie hebben we voor de bewerking absoluut de volgende gegevens nodig:

1. Factuurnummer

- ▶ Is te vinden op de kwitantie (bij de luidspreker bijgevoegd) of de opdrachtbevestiging, die u als pdf-document hebt ontvangen.

2. Serienummer

- ▶ Te vinden op de achterzijde van de luidspreker.

Contact

Neem bij vragen, suggesties of kritiek contact op met onze klantenservice:

Lautsprecher Teufel GmbH

BIKINI Berlin

Budapester Straße 44

10787 Berlijn (Duitsland)

Telefoon:

Duitsland: +49 (0)30 217 84 217

Oostenrijk: +43 12 05 22 3

Zwitserland: +41 43 50 84 08 3

Internationaal: 0800 200 300 40 (gratis)

Telefax: +49 (0)30 300 930 930

Online support:

www.teufelaudio.com/service

www.teufel.de/service

Contact:

www.teufelaudio.com/contact

www.teufel.de/kontakt

Veiligheid

Beoogd gebruik

De luidsprekerset STEREO M 2 bestaat uit twee actieve luidsprekers (1× primaire luidspreker, 1× secundaire luidspreker).

De luidsprekers dienen voor het afspelen van audio via internet en van een externe speler via wifi, Bluetooth® of kabelverbinding.

- ▶ Gebruik de luidspreker uitsluitend zoals beschreven in deze gebruiksaanwijzing.

Ieder ander gebruik wordt beschouwd als oneigenlijk en kan leiden tot materiële schade of zelfs persoonlijk letsel.

De fabrikant is niet aansprakelijk voor schade die ontstaat door oneigenlijk gebruik.

De luidsprekers zijn bedoeld voor gebruik in privéruimtes.

Vóór de ingebruikname van de luidsprekers:

- ▶ Gebruiksaanwijzing en veiligheidsboekje aandachtig doorlezen.
- ▶ Handleidingen goed bewaren voor toekomstig gebruik en mogelijke overdracht aan derden.
 - ▶ Bij overdracht van de luidsprekers handleidingen ook overhandigen.

Uitleg van waarschuwingen

Actiegerelateerde waarschuwingen gaan vooraf aan actiestappen die een gevaar tot gevolg kunnen hebben.

Afhankelijk van hoe ernstig het betreffende gevaar is, worden de waarschuwingen onderverdeeld in verschillende gevarenniveaus.

Hierna worden de gevarenniveaus met de bijbehorende signaalwoorden toegelicht.

VOORZICHTIG

Mogelijk materiële schade.

OPMERKING

Extra informatie en tips.

Inhoud van de verpakking

Luidsprekers uitpakken

- ▶ Doos voorzichtig openen, bovenste helft verwijderen en luidsprekers voorzichtig uit de doos tillen.

Levering controleren op volledigheid

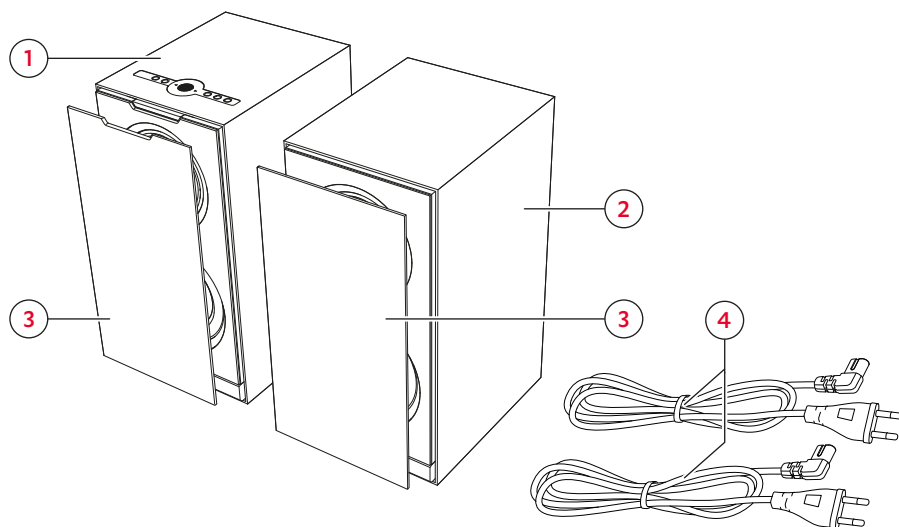

Inhoud van de verpakking

- (1) "STEREO M 2" primaire luidspreker
- (2) "STEREO M 2" secundaire luidspreker
- (3) 2× luidsprekerfront
- (4) 2× netsnoer, 1,80 m

- ▶ Controleer of de levering compleet is.
- ▶ Controleer of de levering onbeschadigd is.
- ▶ Bewaar de originele verpakking gedurende de garantieperiode.

Bedienings- en weergave-elementen

Bedieningspaneel

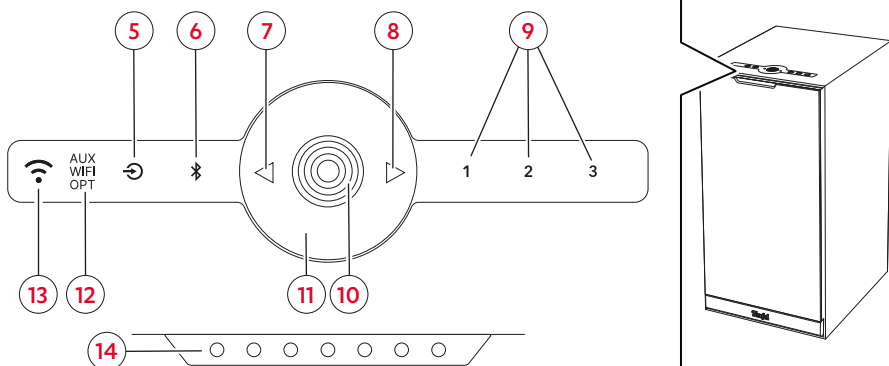

Bedieningspaneel en status-leds op de primaire luidspreker

Legenda (bediening):

● = 1x indrukken

1,5 s = ingedrukt houden (1,5 s)



4 s = ingedrukt houden (4 s)

8 s = ingedrukt houden (8 s)

↻ = tegen de klok in draaien

↻ = met de klok mee draaien

Nr.	Knop	Functie	Bediening
(5)		→ AUX IN, WIFI of OPTICAL IN instellen als afspeelbron – p. 20 (> AUX > WIFI > OPT >)	●
(6)		→ Bluetooth® instellen als afspeelbron – p. 20	●
		→ Bluetooth®-apparaten koppelen (Pairing) – p. 23	1,5 s
		→ Bluetooth®-lijst verwijderen – p. 23	8 s
(7)		→ Vorig /volgende track afspelen (Bluetooth®- en wifi-modus) – p. 21	●
(8)			
(9)		→ Presets opslaan – p. 22	1,5 s
		→ Presets selecteren – p. 22	●

Nr.	Knop	Functie	Bediening
(10)		→ In- en uitschakelen – p. 19	● 4 s
		→ Afspelen pauzeren en hervatten – p. 20 (Bluetooth®- en wifi-modus)	●
		→ Geluidloos schakelen – p. 21 (AUX IN- en OPTICAL IN-modus)	●
(11)		Aanraakwiel → Volume instellen – p. 21	

Nr.	Weergave	Functie
(12)	AUX WIFI OPT	Geeft de huidige afspelerbron (Source) aan. (> AUX > WIFI > OPT >). → Afspeelbronnen (Sources) – p. 23
(13)		Geeft de kwaliteit van de netwerkverbinding aan. → Verbindingsstatus – p. 18
(14)	Status-leds	Geven bepaalde apparaatstatussen aan. (bijv. geluid uitgeschakeld, Bluetooth®-koppeling enz.)

Aansluitingen

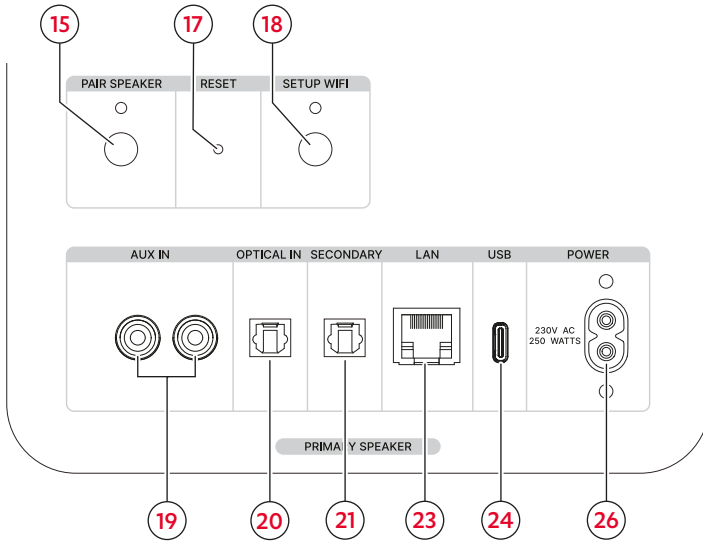

Aansluitingen en knoppen op de primaire luidspreker

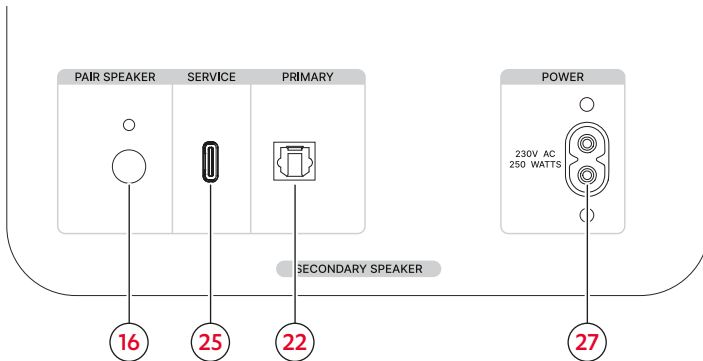

Aansluitingen en knop op de secundaire luidspreker

Legenda (bediening):

● = 1× indrukken

1,5 s = ingedrukt houden (1,5 s)

Nr.	Knop	Functie	Bediening
(15)	PAIR (primaire LS)	→ <i>Luidsprekers draadloos aansluiten via radio – p. 13</i>	1,5 s
(16)	PAIR (secundaire LS)		
(17)	RESET	→ <i>Terugzetten naar fabrieksinstellingen – p. 27</i>	●
(18)	SETUP WIFI	→ <i>Draadloze netwerkverbinding (wifi) – p. 18</i>	1,5 s

Nr.	Aansluiting	Functie	Bediening
(19)	AUX IN	→ <i>AUX IN (19) – p. 15</i>	Inpluggen
(20)	OPTICAL IN	→ <i>OPTICAL IN (20) – p. 15</i>	Inpluggen
(21)	SECONDARY	→ <i>Luidsprekers aansluiten met luidsprekerkabel – p. 14</i>	Inpluggen / app
(22)	PRIMARY		
(23)	LAN	→ <i>Netwerkverbinding met LAN-kabel – p. 18</i>	Inpluggen
(24)	USB (type C)	→ <i>Software-update – p. 25</i>	Inpluggen
(25)	SERVICE (type C)		
(26)	POWER (primaire LS)	→ <i>Aansluiting op het lichtnet – p. 16</i>	Inpluggen
(27)	POWER (secundaire LS)		

Opstellen

i **OPMERKING**

Speciaal op deze luidsprekers afgestemd montage materiaal (kabels, voeten, resonantiedempers en muurbeugels) vindt u in onze webshop (gebied "Accessoires").

1. Luidsprekers voorzichtig naar de standplaats dragen.
→ *Opmerkingen over de standplaats – p. 12*
2. Luidsprekers opstellen op een stabiele en vlakke ondergrond of met muurbeugels monteren.
 - ▶ Op een stabiele stand van de luidsprekers letten om trillingen te voorkomen.

✓ De luidsprekers zijn geplaatst.

Luidsprekerfronten aanbrengen / verwijderen

i **OPMERKING**

U kunt de luidsprekers met of zonder de bijgevoegde luidsprekerfronten gebruiken. Zonder luidsprekerfront worden vooral hoge frequenties duidelijker weergegeven.

- ▶ Voor het aanbrengen het luidsprekerfront vanaf de voorkant op de luidspreker plaatsen zodat het luidsprekerfront magnetisch op de luidsprekers wordt gefixeerd.

✓ Het luidsprekerfront is aangebracht.

- ▶ Voor het verwijderen van het luidsprekerfront voorzichtig achter het luidsprekerfront reiken en deze langzaam naar voren van de luidspreker aftrekken.

✓ Het luidsprekerfront is verwijderd.

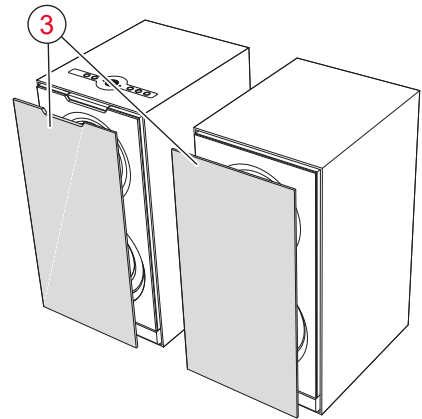

Luidsprekerfront

Opmerkingen over de standplaats

- Droge, stofvrije omgeving.
- Voldoende ventilatie.
- Nabijheid van warmtebronnen en direct zonlicht vermijden.
- Aansluitkabels mogen geen struikelgevaar opleveren.

Luidsprekers positioneren / rangschikken

i OPMERKING

De volgende informatie over de positionering en rangschikking van de luidsprekers heeft betrekking op de “ideale luisterruimte” waarin de luisteraar op voldoende afstand midden voor de luidsprekers zit en er zich geen objecten (tafels, enz.) tussen bevinden (→ “Plaatsing in een kamer (voorbeeld)”). Als de kamer, inrichting of andere omstandigheden een optimale plaatsing verhinderen, experimenteer dan op basis van de volgende informatie om te bepalen welke positionering of rangschikking in uw geval akoestisch en visueel het beste werkt.

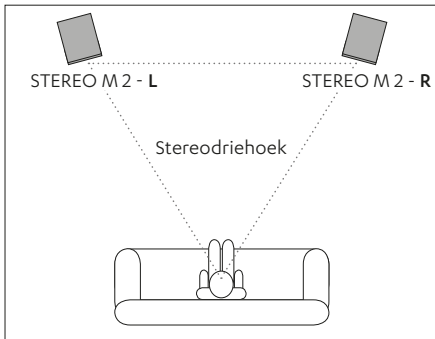

Plaatsing in een kamer (voorbeeld)

- Luidsprekers zodanig plaatsen dat u goede toegang hebt tot het bedieningspaneel op de primaire luidspreker. Welke positie (L/R) de betreffende luidspreker in het stereosysteem heeft, bepaalt u later via de Teufel Home App.

→ Teufel Home App – p. 17

- Luidsprekers indien mogelijk op dezelfde afstand links / rechts van de luisteraar plaatsen of aan de muur bevestigen.
- De luidsprekers moeten een zo gelijkzijdig mogelijke driehoek vormen met de luisteraar (zogenaamde “stereodriehoek”; afstand tot de luisteraar = afstand tussen de luidsprekers).
- Afhankelijk van de luidsprekers en standplaats is het zinvol om de luidsprekers naar de luisterpositie te draaien.

Primaire en secundaire luidspreker verbinden

i OPMERKING

U kunt de beide luidsprekers draadloos via radio aansluiten of bekabeld met een optische luidsprekerkabel (niet meegeleverd). Geschikte luidsprekerkabels vindt u in onze webshop (gebied “Accessoires”).

Luidsprekers draadloos aansluiten via radio

1. Knop PAIR (15) op de primaire luidspreker (1) gedurende 1,5 seconden ingedrukt houden. De led boven de knop knippert.
- ☑ De primaire luidspreker bevindt zich in de koppelingsmodus.

- Knop PAIR (16) op de secundaire luidspreker (2) gedurende 1,5 seconden ingedrukt houden.
De led boven de knop knippert.

- ✓ De secundaire luidspreker bevindt zich eveneens in de koppelingsmodus.
Zodra de beide luidsprekers zich registreren, brengen ze automatisch de radioverbinding tot stand.

De leds boven de beide knoppen PAIR (15) / (16) op de primaire en secundaire luidspreker branden continu.

- ✓ De primaire en secundaire luidspreker zijn met elkaar verbonden.

Luidsprekers aansluiten met luidsprekerkabel

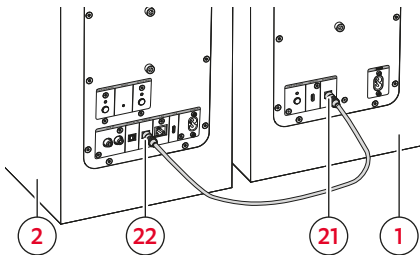

Luidsprekerkabel aansluiten

- Luidsprekerkabel (niet meegeleverd) van de primaire luidspreker (1) naar de secundaire luidspreker (2) leggen.

- Luidsprekerkabels aansluiten op beide luidsprekers:

- ▶ Luidsprekerkabel op de aansluiting SECONDARY (21) van de primaire luidspreker (1) aansluiten.
- ▶ Luidsprekerkabel op de aansluiting PRIMARY (22) van de secundaire luidspreker (2) aansluiten.

- ✓ De primaire en secundaire luidspreker zijn met elkaar verbonden.

i OPMERKING

Nadat de beide luidsprekers met de luidsprekerkabel verbonden zijn, moet de verbinding bovendien in de Teufel Home App worden ingesteld.

→ *Teufel Home App* – p. 17

Aansluiten

Af speelbron (Source) aansluiten / verbinden

Afhankelijk van de betreffende af speelbron moet een bekabelde verbinding of een draadloze verbinding met de luidsprekers tot stand worden gebracht, zodat u het audiosignaal van de af speelbron via de luidsprekers kunt uitvoeren.

- Kabelgebonden aansluiting (AUX IN, OPTICAL IN)
→ *Kabelgebonden spelers (AUX IN, OPTICAL IN) – p. 15*
- Draadloze verbinding via Bluetooth®
→ *Bluetooth® – p. 23*
- Draadloze verbinding via wifi
→ *Internetdiensten – p. 24*

Kabelgebonden spelers (AUX IN, OPTICAL IN)

1. Alle spelers die aangesloten moeten worden, loskoppelen van het lichtnet (de stekker uit het stopcontact trekken) om onbedoeld inschakelen te voorkomen.
2. Spelers op de betreffende aansluitingen **(19)** en **(20)** van de primaire luidspreker **(1)** aansluiten.

i OPMERKING

Geschikte kabels vindt u in onze webshop.

AUX IN **(19)**

- Voor het analoog aansluiten van een compatibele externe speler.
- Aansluiting via een stereo cinchkabel.
- Configuratie van de speler correct instellen.

OPTICAL IN **(20)**

- Voor het aansluiten van de optische digitale geluidsuitgang van een speler (bijv. televisie).
- Aansluiting via een optische kabel met TOSLINK-connector.

Aansluiting op het lichtnet

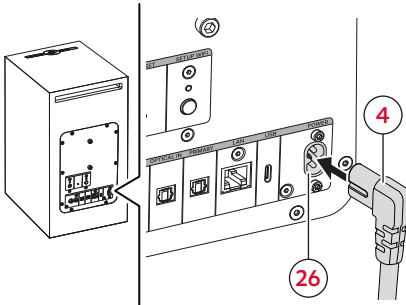

Stroomaansluiting op de primaire luidspreker

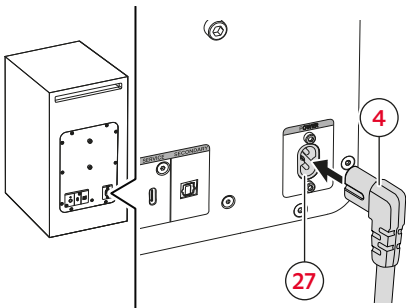

Stroomaansluiting op de secundaire luidspreker

1. Eerste netsnoer (4) op de aansluiting POWER (26) van de primaire luidspreker (1) aansluiten.
 2. Tweede netsnoer (4) op de aansluiting POWER (27) van de secundaire luidspreker (2) aansluiten.
 3. Beide netsnoeren (4) aansluiten op een stopcontact.
- ☑ De luidsprekers zijn aangesloten.

Luidsprekers instellen

Teufel Home App

In de Teufel Home App worden de luidsprekers ingesteld. Daarnaast kunt u de luidsprekers ook via de app bedienen.

1. Download de Teufel Home App.



2. Luidsprekers inschakelen.
→ *In- en uitschakelen – p. 19*
 3. Luidsprekers verbinden met internet
→ *Internetverbinding – p. 18*
 4. Volg de aanwijzingen in de app.
- De luidspreker is in de app ingesteld en verbonden met internet.**
De indicator  (13) brandt.

Functies van de Teufel Home App

De Teufel Home App kan onder meer voor de volgende functies worden gebruikt:

- ▶ Netwerk inrichten.
- ▶ Firmware-update uitvoeren.
- ▶ Helderheid van de leds instellen.
- ▶ Presets inrichten.
- ▶ Internetradio inrichten.
- ▶ Streamingdiensten instellen.

- ▶ Afspeelbron (Source) instellen / wijzigen. Weergave regelen (Play, Pause, Previous, Next, Stop, enz.).
- ▶ Volume regelen.
- ▶ Equalizer instellen.
- ▶ Automatische functies instellen (automatisch uitschakelen, automatisch stand-by).

Internetverbinding

i OPMERKING

U kunt de primaire luidspreker draadloos via wifi verbinden met internet of bekabeld met een LAN-kabel (niet meegeleverd). De secundaire luidspreker wordt niet verbonden met internet.

i OPMERKING

Zodra de luidspreker verbonden is met internet, wordt hij als "Teufel STEREO M 2" in de Teufel Home App weergegeven.

Draadloze netwerkverbinding (wifi)

1. Knop SETUP WIFI (18) gedurende 1,5 seconden ingedrukt houden.

De led boven de knop knippert.

2. Teufel Home App openen en instructies in de app volgen.

- ✓ **De luidspreker is verbonden met internet.**

De indicator  (13) brandt.

i OPMERKING

De wifi-instelmodus wordt na 15 minuten automatisch beëindigd.

Netwerkverbinding met LAN-kabel





1. LAN-kabel op de aansluiting LAN (23) aansluiten.
2. LAN-kabel aansluiten op een router.

- ✓ **De luidspreker is verbonden met internet.**

De indicator  (13) brandt.

Verbindingsstatus

De indicator  (13) geeft de kwaliteit van de internetverbinding aan.

NETWERK-indicator	Verbindingsstatus
	geen internettoegang
	zwak netwerk
	netwerk met gemiddelde sterkte
	sterk netwerk, verbinding via ethernet



Overzicht NETWERK-indicator

Bedienen

U kunt de luidspreker op de volgende manieren bedienen.

- Directe bediening via de bedieningselementen op de luidspreker.
- Bediening via de Teufel Home App.
→ *Teufel Home App – p. 17*

In- en uitschakelen

- ▶ Om in te schakelen, knop  (10) indrukken.
Het kan tot 30 seconden duren voordat de luidsprekers volledig zijn opgestart en klaar zijn voor gebruik.
- ☑ **De luidsprekers zijn ingeschakeld. De laatst gebruikte instellingen (speler, volume enz.) zijn actief.**
- ▶ Om uit te schakelen, knop  (10) gedurende 4 seconden ingedrukt houden.
- ☑ **De luidsprekers zijn uitgeschakeld en niet meer verbonden met de wifi. Alle leds zijn uit.**

OPMERKING

In uitgeschakelde toestand zijn alle functies van de luidspreker inactief. De luidspreker kan niet worden ingeschakeld via wifi.

OPMERKING

Een timer voor het automatisch uitschakelen (Auto-Off) van de luidsprekers kan via de Teufel Home App worden ingesteld.

→ *Teufel Home App – p. 17*

Auto-standby

Na 5 minuten zonder ingangssignaal schakelen de luidsprekers automatisch naar de stand-bymodus. De tijdsduur voor het wisselen naar de stand-bymodus kan via de Teufel Home App worden gewijzigd. → *Teufel Home App – p. 17*

OPMERKING

In de stand-bymodus is de luidspreker inactief maar verbonden met de wifi. De luidspreker kan daarom nog steeds worden bediend via WiFi.

Inschakelen van de luidsprekers vanuit de stand-bymodus bij het:

- Afspelen van een afspeelbron (Bluetooth®, WIFI, AUX IN, OPTICAL IN).
- Drukken op een knop.

Afspielbron (Source) instellen / wijzigen

OPMERKING

De afspielbron (Source) kan ook via de Teufel Home App worden ingesteld / gewijzigd.

→ *Teufel Home App – p. 17*

OPMERKING

De luidspreker detecteert de actieve afspielbron automatisch als deze eerder is ingesteld en er een signaal aanwezig is.



AUX IN, WIFI of OPTICAL IN instellen als afspielbron

- ▶ Knop  (5) indrukken om naar de volgende afspielbron te gaan (> AUX > WIFI > OPT >).

De indicator  (12) geeft de huidige afspielbron aan.

- ✓ Afspielbron is ingesteld.



Bluetooth® instellen als afspielbron

- ▶ Knop  (6) indrukken.
De knop  (6) brandt wit.
- ✓ Bluetooth® is ingesteld als afspielbron (Source). De luidspreker zoekt automatisch naar apparaten die al zijn gekoppeld (Bluetooth®-lijst). Als de luidspreker een dergelijk apparaat in de buurt detecteert, probeert hij automatisch een verbinding met dit apparaat tot stand te brengen.

Afspelen

- ▶ Afspelen via de ingestelde speler starten.

Afspelen pauzeren en hervatten

- ▶ Knop  (10) indrukken.
- ✓ Het afspelen wordt gepauzeerd/ geluidloos geschakeld (afhankelijk van de bron).
- ▶ Knop  (10) nogmaals indrukken.
- ✓ Het afspelen wordt voortgezet/luid geschakeld (afhankelijk van de bron).

Vorig / volgende track afspelen (Bluetooth®- en wifi-modus)

i OPMERKING

De functies “Vorige track afspelen”/“Volgende track afspelen” zijn alleen in de Bluetooth®- en wifi-modus beschikbaar.

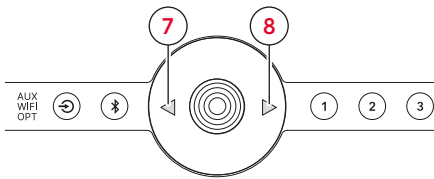

Vorige / volgende track afspelen

- ▶ Knop ◀ (7) indrukken.
- ☑ De huidige track wordt opnieuw gestart. (als de track meer dan 3 seconden werd afgespeeld).
- ☑ De vorige track wordt gestart. (Als de track minder dan 3 seconden werd afgespeeld.)

- ▶ Knop ▶ (8) indrukken.
- ☑ De volgende track wordt gestart.

Volume instellen

i OPMERKING

Ook de volume-instelling op de speler heeft invloed op het volume van de luidspreker.

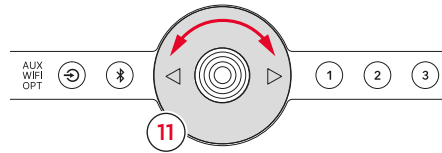

Volume instellen met het TOUCH WHEEL

- ▶ Aanraakwiel ◀ (11) tegen de klok in draaien.
- ☑ Het volume wordt verlaagd.

- ▶ Aanraakwiel ▶ (11) met de klok mee draaien.
- ☑ Het volume wordt verhoogd.

Geluidloos schakelen

(alleen in de AUX IN- en OPTICAL IN-modus)

- ▶ Knop (10) indrukken.
De drie middelste status-leds (14) gaan branden.
- ☑ De luidspreker is geluidloos geschakeld.

- ▶ Knop (10) nogmaals indrukken.
- ☑ De luidspreker is luid geschakeld.

Presets

Met de presetfunctie kunnen radiozenders, afspeellijsten of tracks worden opgeslagen en snel worden opgeroepen.

i **OPMERKING**

De presetfunctie kan alleen met compatibele afspelerbronnen (Spotify® en TuneIn) worden gebruikt.

Presets opslaan

1. Radiozender, afspeellijst, track of podcast afspelen.
2. Knop **1** **(9)** tussen 1,5 en 4 seconden ingedrukt houden.

De preset is opgeslagen onder de geselecteerde Preset-knop.



Presets selecteren

- ▶ Knop **1** **(9)** indrukken.
- De geselecteerde preset wordt weergegeven.

Proximity Sensing

De primaire luidspreker heeft een nabijheidssensor. Deze zorgt ervoor dat de luidspreker contactloos (zonder direct contact) op uw handgebaren reageert.

Wanneer de sensor uw hand registreert, schakelt de luidspreker over naar de actieve status (onder andere gaan de knop-leds branden). Wanneer u zich van het apparaat verwijdert, gaan de knop- en indicator-leds uit:

- Knop  **(5)**
- Knop  **(6)**
- Knop **1** **(9)**
- Indicator  **(12)**

i **OPMERKING**

De proximity sensing-functie (nabijheidsdetectiefunctie) kan via de Teufel Home App worden geactiveerd en gedeactiveerd.

→ *Teufel Home App – p. 17*

Af speelbronnen (Sources)

Bluetooth®

Via Bluetooth® wordt een compatibele speler draadloos verbonden met de luidspreker. Om deze verbinding tot stand te brengen, moeten de luidsprekers en speler eerst worden gekoppeld.



i OPMERKING

De luidspreker slaat tot 7 spelers op die automatisch verbonden worden zonder opnieuw te koppelen wanneer Bluetooth® is ingesteld als afspelerbron (Bluetooth®-lijst).

Bluetooth®-apparaten koppelen (Pairing)

i OPMERKING

Het afspelen wordt via de speler gestart en bestuurd.

1. Bluetooth®-functie activeren op de speler.
2. Knop  (6) gedurende 1,5 seconden ingedrukt houden.
De knop  (6) knippert wit.
- ✓ **De Bluetooth® koppelingsmodus is geactiveerd.**
3. Speler laten zoeken naar Bluetooth®-apparaten.
 - ▶ Gebruiksaanwijzing van de speler raadplegen.

4. In de lijst met Bluetooth®-apparaten de luidspreker "Teufel STEREO M 2" selecteren.

De knop  (6) brandt wit.

- ✓ **Het koppelen is voltooid, Bluetooth®-apparaat en luidsprekers zijn verbonden.**

▶ Luidspreker gebruiken als uitgaande apparaat.

Bluetooth®-verbinding verbreken

- ▶ Bluetooth®-functie deactiveren op de speler.

of

- ▶ Knop  (5) indrukken en afspelerbron wisselen (AUX IN, WIFI of OPTICAL IN).

- ✓ **De Bluetooth®-verbinding is verbroken.**

Bluetooth®-lijst verwijderen

- ▶ Knop  (6) gedurende 8 seconden ingedrukt houden.

Tijdens het verwijderen knipperen alle statusleds (14). Wanneer het verwijderen is voltooid, gaan de drie middelste status-leds branden.

- ✓ **De Bluetooth®-lijst is verwijderd.**

Internetdiensten

U kunt verschillende internet-/wifi-diensten gebruiken. Hiervoor moet de luidspreker verbonden zijn met internet.

→ *Internetverbinding – p. 18*

TuneIn

TuneIn Radio verenigt live sport, muziek, nieuws en podcasts. TuneIn Radio is direct geïntegreerd in de Teufel Home App en kan zonder verdere inrichting worden gebruikt.

Spotify® Connect

Gebruik je telefoon, tablet of computer als een afstandsbediening voor Spotify.

▶ Ga naar spotify.com/connect om te leren hoe je dat doet

AirPlay 2

AirPlay is een technologie van Apple waarmee audiosystemen in huis en luidsprekers in elke kamer kunnen worden bediend – rechtstreeks vanaf uw iPhone, iPad, HomePod of via Apple TV.

Speel een liedje tegelijkertijd af in uw woonkamer en in uw keuken of regel het volume synchroon in iedere kamer.

Airplay wordt geactiveerd wanneer uw luidspreker verbonden is met het netwerk, er is geen verdere installatie vereist.

Chromecast built-in™

Met Chromecast built-in kunt u uw lievelingsmuziek, -radiozenders of -podcasts vanaf uw mobiele eindapparaat streamen op uw luidspreker.

▶ Chromecast built-in kan via de Teufel Home App worden geactiveerd.

Reiniging en onderhoud

Luidsprekers reinigen

LET OP

Materiële schade door niet correct reinigen!

Gebruik van ongeschikte reinigingsmiddelen kan tot verkleuringen en beschadigingen van het oppervlak leiden.

- ▶ Zorg ervoor dat er geen vocht in het binnenste van het apparaat geraakt.
- ▶ Reinig de luidspreker alleen met een droge en zachte doek.

1. Verwijder stof en licht vuil met een droge zeem.
2. Verwijder hardnekkige vlekken met een doek die een beetje vochtig gemaakt is in een mild sopje.
3. Wrijf vochtige vlekken vervolgens zonder druk droog met een droge en zachte doek.

☑ **De luidspreker is gereinigd.**

Software-update

De software van de luidspreker wordt verder ontwikkeld. Als de luidspreker verbonden is met wifi, worden software-updates automatisch geïnstalleerd.

De update kan ook handmatig via de aansluitingen USB (24) en SERVICE (25) worden geïnstalleerd.

i OPMERKING

Automatische updates kunt u ook met de Teufel Home App plannen.

→ *Teufel Home App – p. 17*

Probleemoplossing

► Volg de volgende aanwijzingen om mogelijke storingen te verhelpen:

Storing	Mogelijke oorzaak	Oplossing
Luidspreker start niet.	Geen aansluiting op het lichtnet.	► Luidsprekers aansluiten. → <i>Aansluiting op het lichtnet – p. 16</i>
Geen geluid.	Volume is te laag.	► Volume verhogen. → <i>Volume instellen – p. 21</i>
	Volume op de speler is te laag.	► Volume op speler (bijv. smartphone) verhogen.
	Luidspreker is niet verbonden met de speler.	► Luidspreker verbinden met de speler. → <i>Afspielbron (Source) aansluiten/ verbinden – p. 15</i>
	Speler is niet geselecteerd.	► Speler instellen als afspielbron. → <i>Afspielbron (Source) instellen/ wijzigen – p. 20</i>
	Bluetooth®-verbinding wordt verstoord door een ander radiosysteem.	► Luidspreker op een andere positie plaatsen.
Geen geluid via AUX IN / OPTICAL IN.	Ongeschikt digitaal uitvoerformaat van de speler.	► Ervoor zorgen dat het uitvoerformaat PCM of Dolby Digital-bitstream is en dat geen DTS-bitstream. ► In het Setup-menu van de speler het digitale uitvoerformaat op "PCM" instellen als er problemen bij het afspelen met Dolby Digital-bitstream zijn.
Luidsprekers broemt.	Problemen met de voeding.	► Netfilter aansluiten op het apparaat.
	Gebruik van een stekkerdoos	► Stekkerdoos vervangen of luidsprekers rechtstreeks aansluiten op het stopcontact.

Terugzetten naar fabrieksinstellingen

OPMERKING

Alle gebruikersinstellingen en gegevens worden verwijderd en teruggezet naar de fabrieksinstellingen.

- ▶ Knop RESET (17) met een puntig voorwerp (bijv. een paperclip) indrukken.
- ☑ De luidspreker is teruggezet naar de fabrieksinstellingen. Alle persoonlijke instellingen zijn verwijderd.

Technische gegevens

Algemene technische gegevens	
Afmetingen (b × h × d)	210 mm × 422,5 mm × 264 mm (zonder luidsprekerfront)
Gewicht primaire luidspreker	10,1 kg
Gewicht secundaire luidspreker	9,9 kg
Netspanning	220–240 V AC / 50 Hz
Opgenomen vermogen max.	elk 240 watt
Gebruikstemperatuur	0 °C tot 45 °C
Opslagtemperatuur	-20 °C tot 65 °C

Radionetwerk	Frequentiebanden	Zendvermogen
Bluetooth®	2400–2483,5 MHz	8,7 mW / 9,4 dBm
Radioverbinding secundaire luidspreker	5.725–5.850 MHz	4,8 mW / 6,8 dBm
Wifi 2.4 GHz	2.412–2.472 MHz	61 mW / 17,86 dBm
Wifi 5 GHz	5.150–5.350 MHz 5.470–5.725 MHz 5.725–5.850 MHz	65 mW / 18,14 dBm



Hierbij verklaar ik, Lautsprecher Teufel GmbH, dat het type radioapparatuur STEREO M 2 conform is met Richtlijn 2014/53/EU. De volledige tekst van de EU-conformiteitsverklaring kan worden geraadpleegd op het volgende internetadres:

www.teufel.de/konformitaetserklaerungen

www.teufelaudio.com/declaration-of-conformity

Teufel

Neem bij vragen, suggesties of kritiek contact op met onze klantenservice:

Lautsprecher Teufel GmbH

BIKINI Berlin
Budapester Straße 44
10787 Berlin (Germany)

www.teufelaudio.com

www.teufel.de

www.teufel.ch

www.teufelaudio.at

www.teufelaudio.nl

www.teufelaudio.be

www.teufelaudio.fr

www.teufelaudio.pl

www.teufelaudio.it

www.teufelaudio.es

Telefoon:

Duitsland: +49 (0)30 217 84 217

Oostenrijk: +43 12 05 22 3

Zwitserland: +41 43 50 84 08 3

Internationaal: 0800 200 300 40 (toll-free)

Fax: +49 (0)30 / 300 930 930

Online support:

www.teufelaudio.com/service

www.teufel.de/service

Contact:

www.teufelaudio.com/contact

www.teufel.de/kontakt

Alle gegevens onder voorbehoud.
Technische wijzigingen, tikfouten en vergissingen voorbehouden.