

# Description technique et mode d'emploi

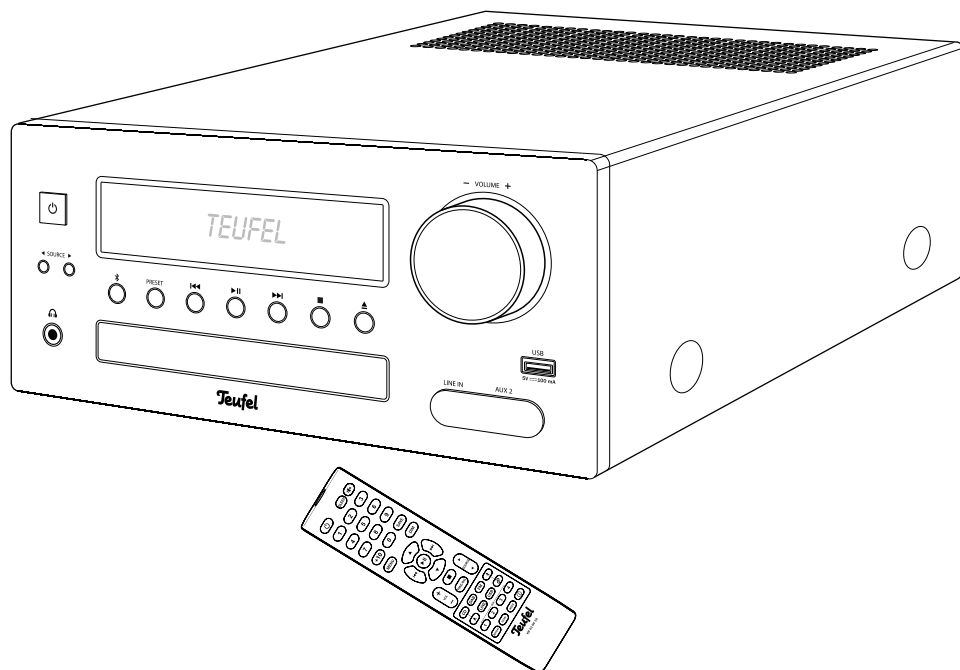

## Kombo 43

Récepteur CD avec FM, DAB/DAB+,  
lecture USB et Bluetooth®

**Teufel**

# Contenu

<b>Remarques générales et informations</b> .....	<b>3</b>
Pour information .....	3
Marques .....	3
Emballage d'origine .....	3
Réclamation .....	3
Contact.....	4
<b>Pour votre sécurité</b> .....	<b>5</b>
Usage conforme aux dispositions	5
Explication des termes.....	5
Consignes de sécurité .....	5
Explications des symboles.....	8
<b>Vue générale</b> .....	<b>9</b>
Déballer .....	9
Contenu de la livraison.....	9
Contrôler la livraison.....	9
<b>Éléments de commande et ports</b> .....	<b>10</b>
<b>Télécommande</b> .....	<b>12</b>
Insérer/remplacer les piles .....	13
<b>Installation/branchement</b> .....	<b>14</b>
Avis pour le lieu d'installation.....	14
Raccorder les haut-parleurs.....	14
Subwoofer .....	15
Sortie audio.....	15
Entrées audio.....	15
Antenne .....	16
Casque .....	17
Alimentation électrique .....	17
<b>Commande</b> .....	<b>18</b>
Allumer et éteindre .....	18
Sélectionner la source.....	18
Régler le volume sonore.....	19
Régler la tonalité et la balance...	20
Régler la luminosité du champ d'affichage.....	21
Afficher les informations .....	21
<b>Menu</b> .....	<b>22</b>
Quitter le menu .....	23
Régler le son .....	23
Régler la balance.....	23
Fonction Sommeil.....	23
Enregistrer automatiquement les stations de radio .....	23
Visualiser la version du logiciel système.....	23
Installer le nouveau logiciel système .....	23
Remettre le Kombo 43 sur les réglages par défaut.....	25
<b>Lecture radio</b> .....	<b>26</b>
FM/VHF .....	26
DAB/DAB+.....	27
Mémoires de stations.....	28
<b>Fonctionnement Bluetooth®</b> .....	<b>29</b>
Options Bluetooth® .....	29
Pairage (Pairing).....	30
<b>Mode CD</b> .....	<b>32</b>
Lire le disque.....	33
Éjecter le disque .....	34
<b>Lecture USB</b> .....	<b>35</b>
Raccorder et lire le périphérique USB.....	35
Retirer le périphérique USB .....	37
<b>Fonction Sommeil</b> .....	<b>38</b>
<b>Nettoyage et entretien</b> .....	<b>39</b>
<b>Aide en cas de dérangements</b> ....	<b>40</b>
<b>Déclaration de conformité</b> .....	<b>42</b>
<b>Données techniques</b> .....	<b>43</b>
<b>Élimination</b> .....	<b>44</b>
Éliminer l'emballage.....	44
Éliminer le produit.....	44

# Remarques générales et informations

## Pour information

Les informations dans ce document peuvent changer sans préavis et il n'existe aucune obligation dans ce sens de la part de la société Lautsprecher Teufel GmbH.

Sans autorisation écrite préalable de la société Lautsprecher Teufel GmbH, aucune partie du mode d'emploi ne pourra être dupliqué ni transmis sous quelle forme que ce soit, de manière électronique, mécanique ou par photocopies ou enregistrements.

© Lautsprecher Teufel GmbH

Version 2.0, février 2023

## Marques

® Toutes les marques sont détenues par leurs propriétaires correspondants.

**Qualcomm® aptX™** 

Qualcomm aptX est un produit de la société Qualcomm Technologies International, Ltd. Qualcomm est une marque de Qualcomm Incorporated, enregistrée aux USA et dans d'autres pays, l'utilisation a été autorisée.

aptX est une marque de la société Qualcomm Technologies International, Ltd., enregistrée aux USA et dans d'autres pays, l'utilisation a été autorisée.

 **Bluetooth®** La marque verbale Bluetooth® et

le symbole Bluetooth® sont des marques déposées de Bluetooth SIG, Inc. et toute utilisation de ces marques par Lautsprecher Teufel est sous licence.

## Emballage d'origine

Nous vous recommandons vivement de conserver l'emballage d'origine si vous avez l'intention de profiter de votre droit de retour. Nous ne pouvons reprendre l'article que dans son EMBALLAGE D'ORIGINE.

Des cartons vides ne sont pas disponibles !

## Réclamation

Dans le cas d'une réclamation, pour la traiter, il nous faut impérativement les informations suivantes :

### 1. Numéro de la facture

Il se trouve sur le justificatif d'achat (joint au produit) ou sur la confirmation de commande que vous avez reçue au format PDF, par ex. 4322543.

### 2. Numéro de série ou numéro de lot

Se trouve au dos de l'appareil, p. ex. N° de série : KB20240129A-123.

Merci pour votre aide !

## Contact

Si vous avez des questions, des suggestions ou des critiques, veuillez vous adresser à notre service :

**Lautsprecher Teufel GmbH**  
**BIKINI Berlin**  
**Budapester Straße 44**  
**10787 Berlin (Allemagne)**

Téléphone :  
00800 200 300 40

Support en ligne :  
<http://teufelaudio.fr/service>

Formulaire de contact :  
<http://teufelaudio.fr/contact>



Avant de mettre l'article en marche, veuillez d'abord lire attentivement les consignes de sécurité et le mode d'emploi. Ce n'est que de cette manière que vous pourrez utiliser toutes les fonctions en toute sécurité et de manière fiable. Conservez bien le mode d'emploi et transmettez-le à l'éventuel prochain propriétaire.

### AVIS

***Vérifiez si la livraison est complète et sans dommage. En cas de dommage, ne mettez pas l'article en service, mais contactez notre service après-vente.***

# Pour votre sécurité

## Usage conforme aux dispositions

L'appareil est utilisé pour diffuser de la musique et des voix à partir de CD, d'USB, de sources externes et de stations de radio.

Utilisez l'appareil uniquement comme cela est décrit dans ce mode d'emploi. Toute autre utilisation est considérée comme non conforme et peut causer des dommages matériels voire personnels.

Le fabricant décline toute responsabilité pour les dommages causés par un usage non conforme aux dispositions.

L'appareil est conçu pour le domaine privé.

## Explication des termes

Les termes de signalisation suivants sont employés dans cette notice :

### ATTENTION

***Ce terme de signalisation désigne un danger avec un degré de risque faible et qui, s'il n'est pas évité, peut causer une blessure moindre ou moyenne.***

### AVIS

***Ce terme de signalisation avertit contre de possibles dommages.***

## Consignes de sécurité

Dans ce chapitre, vous trouverez les consignes générales de sécurité que vous devez toujours prendre en compte pour votre propre sécurité et la protection de tierces personnes. De plus, veuillez tenir compte des avertissements dans chaque chapitre de ce mode d'emploi.

### ATTENTION

**Le contact avec des pièces sous tension peut entraîner des blessures graves ou la mort.**

- Lors du branchement, veillez à ce que la tension soit correcte. Vous trouvez de plus amples informations à ce sujet sur la plaque signalétique.
- Vérifiez régulièrement que l'appareil et le câble d'alimentation ne sont pas endommagés. Débranchez immédiatement la fiche réseau et ne faites pas fonctionner l'appareil si son boîtier est défectueux ou présente des dommages visibles.
- Avec cet appareil, la coupure du réseau se fait en débranchant la fiche réseau. Veillez, pour cela, à ce que la fiche réseau soit facilement accessible à tout moment.
- Si de la fumée se dégage de l'appareil, si l'appareil sent le brûlé ou émet des bruits inhabituels, débranchez-le immédiatement du secteur et ne l'utilisez plus.

- N'ouvrez jamais le boîtier de l'appareil ou du bloc d'alimentation. La réparation de l'appareil ne peut être effectuée que par une entreprise spécialisée autorisée. De ce fait, seules des pièces conformes aux données d'origine de l'appareil ne peuvent être utilisées.
- Utilisez exclusivement les accessoires spécifiés par le constructeur.
- N'effectuez jamais de modification sur l'appareil. Des interventions non autorisées peuvent avoir une influence sur la sécurité et le fonctionnement.
- Ne saisissez jamais la fiche réseau avec les mains mouillées.

### ATTENTION

#### **Une manipulation non appropriée de l'appareil peut causer des dommages ou un incendie.**

- Ne posez aucune source d'incendie, comme des bougies allumées ou similaires, sur l'appareil.
- Veillez à avoir une ventilation suffisante.
- N'exposez pas l'appareil directement au soleil.
- N'utilisez pas l'appareil dans un environnement explosif.
- Utilisez l'appareil uniquement dans des locaux intérieurs.
- Ne faites pas fonctionner l'appareil dans des locaux humides et protégez-le contre les gouttes et les projections d'eau. Veillez à ce qu'il n'y ait aucun vase ou autre

réceptacle rempli de liquide posé sur l'appareil ou à proximité pour qu'aucun liquide ne pénètre dans l'appareil. Si de l'eau ou d'autres corps étrangers ont pénétré dans le boîtier, débranchez immédiatement la fiche réseau de la prise électrique. Envoyez ensuite l'appareil à notre service après-vente.

### ATTENTION

#### **Un lieu d'installation défectueux peut causer des blessures et des dommages.**

- N'utilisez pas l'appareil s'il n'est pas fixé dans des véhicules, sur des endroits instables, sur des pieds ou des meubles instables, sur des supports sous-dimensionnés, etc. L'appareil peut basculer ou tomber et causer des dommages corporels ou être lui-même endommagé.
- Placez l'appareil de telle manière à ce qu'il ne puisse pas être renversé involontairement et que le câble ne soit pas une source de trébuchement.
- Ne posez pas l'appareil et le bloc-secteur à proximité de sources de chaleur (par ex. radiateurs, fours, autres appareils diffusant de la chaleur, comme des amplificateurs).
- Utilisez les fonctions radio (Bluetooth® WiFi) uniquement dans des lieux où une transmission radio sans fil est autorisée.

### ATTENTION

**En jouant, les enfants peuvent se prendre dans le film d'emballage et s'étouffer.**

- Ne laissez jamais les enfants jouer avec l'appareil et les films d'emballage. Il y a risque d'asphyxie.
- Ne laissez jamais les enfants utiliser des appareils électriques sans surveillance.

### ATTENTION

**Une écoute permanente à niveau sonore élevé peut causer des dommages auditifs.**

Prévenez les risques pour la santé et évitez toute écoute à un niveau sonore élevé sur une période prolongée.

- En cas de niveau sonore élevé, gardez toujours une certaine distance par rapport à l'appareil et ne mettez jamais directement vos oreilles sur le haut-parleur.
- Lorsque votre Kombo 43 est réglé à pleine puissance, ceci peut causer une pression acoustique très élevée. En plus des dommages organiques, ceci peut aussi avoir des conséquences psychologiques. Les enfants et les animaux domestiques sont particulièrement touchés. Réglez le volume sonore de votre appareil du signal source sur un niveau bas avant de le mettre en marche.

### ATTENTION

**Lorsqu'une pile de l'article est avalée, ceci peut causer de graves blessures internes et même la mort.**

- Conservez les piles aussi bien neuves qu'usées de manière à ne pas être accessibles aux enfants.
- Si le compartiment à piles ne se ferme plus de manière sûre, n'utilisez plus la télécommande et rangez-la hors de portée des enfants.
- Si vous soupçonnez qu'une pile a été avalée ou ingurgitée d'une autre manière, consultez immédiatement un médecin.

### ATTENTION

**L'acide de piles qui coulent peut causer des brûlures chimiques.**

- Évitez le contact de l'acide des piles avec la peau, les yeux et les muqueuses. En cas de contact de l'acide, rincez immédiatement les endroits touchés avec beaucoup d'eau propre et aller voir éventuellement un médecin.

### ATTENTION

**Les piles (particulièrement les piles au lithium) peuvent exploser si elles ne sont pas utilisées correctement.**

- N'essayez jamais de charger des piles.
- N'utilisez ensemble que les mêmes piles ou de type similaire.

- Les piles et les accus ne doivent pas être chauffés, court-circuités ou éliminés par combustion.
- N'exposez pas les piles et les accus directement au soleil.

### ATTENTION

#### **Ce produit contient des matières magnétiques.**



- Renseignez-vous, si nécessaire, chez votre médecin pour connaître les effets sur les implants comme un pacemaker ou un défibrillateur.

### AVIS

#### **Les amortisseurs de résonance peuvent entraîner une décoloration des surfaces sensibles.**

- Sur le parquet, le bois verni et les surfaces similaires, vous devez coller des patins en feutre sous les pieds en caoutchouc de l'appareil ou placer une couverture en dessous. Cela permettra d'éviter la décoloration de la surface à long terme.

## **Explications des symboles**

	Classe de protection II Double isolation
	À utiliser uniquement en locaux intérieurs
	Risque d'électrocution – Ne pas ouvrir le boîtier. Avant le remplacement des fusibles, débranchez le câble d'alimentation.



# Vue générale

## Déballer

- Ouvrez le carton avec précaution et sortez doucement l'appareil du carton.

## Contenu de la livraison

- (1) 1× Kombo 43
- (2) 1× télécommande KB 43 RC 19
- (3) 1× antenne d'intérieur FM/DAB
- (4) 2× câble de haut-parleur
- (5) 2× pile

## Contrôler la livraison

- Vérifiez si la livraison est complète et sans dommage.
- Si la livraison est incomplète ou si elle présente des dommages de transport, veuillez vous adresser à notre service après-vente (voir page 4).
- Ne mettez en aucun cas un appareil endommagé en service.

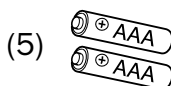
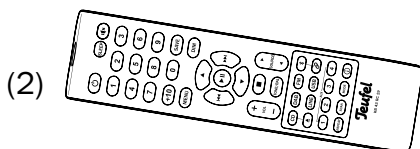
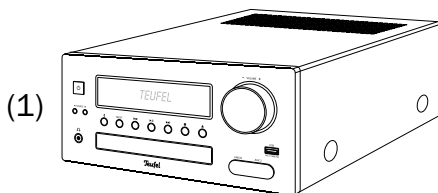

# Éléments de commande et ports

## Face avant

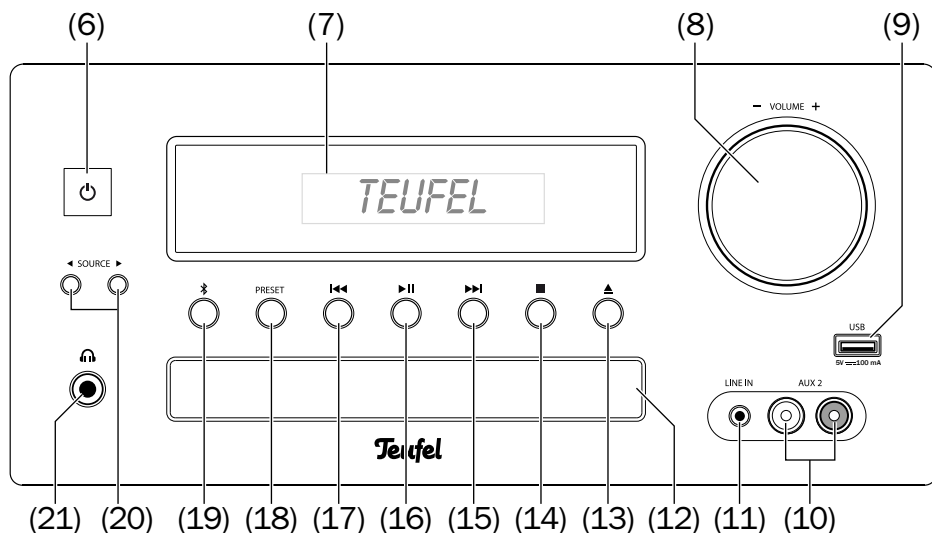

- (6) – allumer ou mettre l'appareil en mode veille
- (7) Champ d'affichage
- (8) **VOLUME** – régler le volume
- (9) **USB** – port permettant de lire des fichiers musicaux
- (10) **AUX 2** – connecteurs Cinch permettant de raccorder une source audio
- (11) **LINE IN** – prise mini-jack permettant de raccorder une source audio
- (12) Tiroir CD
- (13) – ouvrir le compartiment CD
- (14) – terminer la lecture
- (15) – avance rapide/saut vers l'avant
- (16) – lecture/pause
- (17) – retour rapide/saut vers l'arrière
- (18) **PRESET** – enregistrer/appeler une station de radio
- (19) – démarrer le couplage Bluetooth®, mettre fin à la connexion existante
- (20) **SOURCE** – sélectionner la source audio
- (21) – prise 6,3 mm pour casque

## Dos

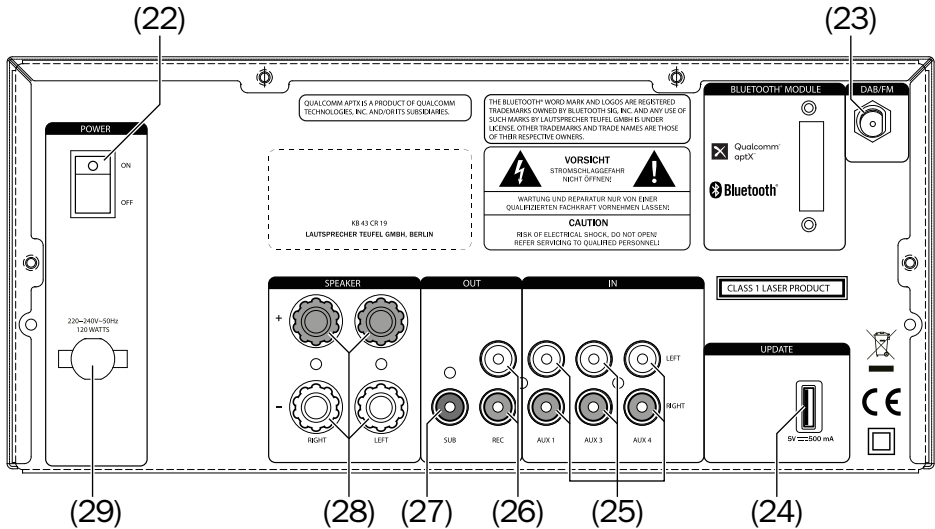

- (22) **POWER** – interrupteur de secteur
- (23) **DAB/FM** – prise de branchement F pour antenne
- (24) **MISE À JOUR** – prise USB **uniquement** pour le service (mise à jour du logiciel)
- (25) **AUX 1/3/4** – connecteurs Cinch permettant de raccorder trois sources audio
- (26) **REC** – prises de sortie RCA permettant de raccorder un appareil d'enregistrement audio
- (27) **SUB** – Sortie Subwoofer
- (28) **SPEAKER** – connecteurs pour haut-parleurs
- (29) Câble d'alimentation

# Télécommande

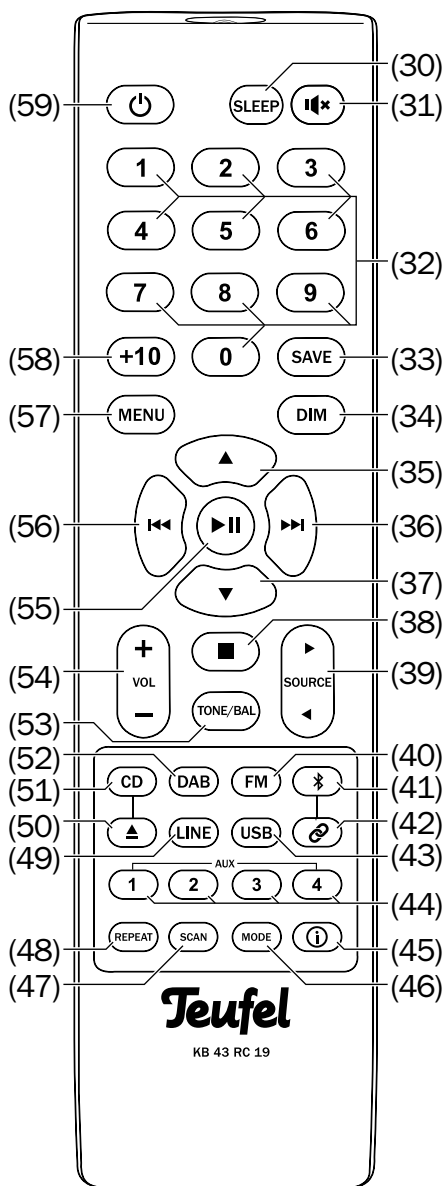

- (30) **SLEEP** – régler la minuterie Sommeil
- (31) **🔇** – mettre le haut-parleur en sourdine
- (32) **1...0** – touches numériques permettant de saisir les numéros des morceaux
- (33) **SAVE** – enregistrer la station
- (34) **DIM** – régler la luminosité du champ d’affichage
- (35) **▲** – navigation dans le menu
- (36) **▶▶** – avance rapide/saut vers l’avant
- (37) **▼** – navigation dans le menu
- (38) **■** – terminer la lecture
- (39) **SOURCE** – sélection successive des sources
- (40) **FM** – sélectionner FM comme source
- (41) **⌘** – sélectionner la source Bluetooth®
- (42) **⌘** – coupler Bluetooth®
- (43) **USB** – sélectionner USB comme source
- (44) **AUX 1/2/3/4** – sélectionner la source AUX 1-4
- (45) **i** – afficher les informations
- (46) **MODE** – pour FM : passage mono/stéréo
- (47) **SCAN** – FM/DAB : enregistrer automatiquement les mémoires de stations
- (48) **REPEAT** – USB/CD : fonction de répétition
- (49) **LINE** – sélectionner la source LINE IN
- (50) **▲** – ouvrir/fermer le compartiment CD

- (51) **CD** – sélectionner CD comme source
- (52) **DAB** – sélectionner DAB comme source
- (53) **TONE/BAL** – régler la tonalité et la balance
- (54) **VOL** – régler le volume
- (55) **▶||** – lecture/pause
- (56) **◀◀** – retour rapide/saut vers l'arrière
- (57) **MENU** – appeler le menu
- (58) **+10** – augmenter le numéro des morceaux par paliers de dix
- (59) **⏻** – allumer ou mettre l'appareil en veille

## Insérer/remplacer les piles

La télécommande fonctionne avec 2 piles de type AAA.

Remplacez les piles lorsque la télécommande ne fonctionne plus correctement ou, au plus tard, au bout de 2 ans :

1. Poussez vers le bas le loquet du compartiment à piles situé à l'arrière de la télécommande et retirez le couvercle en le soulevant.
2. Le cas échéant, retirez les piles usées (en observant les informations relatives à leur élimination à la page 44).
3. Insérez les piles tel qu'il est indiqué sur la partie inférieure.
4. Remettez le couvercle sur le compartiment à piles et refermez-le en appuyant dessus.

## Fonctionnement

La télécommande transmet les signaux de commande par lumière infrarouge. Pour ce faire, vous devez diriger l'avant de la télécommande vers le Kombo 43. Veillez à ce que la lumière infrarouge ne soit pas gênée par des objets.

### ATTENTION

***L'acide de piles qui coulent peut causer des brûlures chimiques.***

- Évitez le contact de l'acide des piles avec la peau, les yeux et les muqueuses. En cas de contact de l'acide, rincez immédiatement les endroits touchés avec beaucoup d'eau propre et aller voir éventuellement un médecin.

***Les piles (particulièrement les piles au lithium) peuvent exploser si elles ne sont pas utilisées correctement.***

- N'essayez jamais de charger des piles.
- N'utilisez ensemble que les mêmes piles ou de type similaire.
- Les piles et les accus ne doivent pas être chauffés, court-circuités ou éliminés par combustion.
- N'exposez pas les piles et les accus directement au soleil.

# Installation/branchement

## AVIS

*Lorsque l'appareil vient du froid dans un espace chaud – par ex. après le transport – ceci peut former de la condensation à l'intérieur.*

*– Dans ce cas, laissez reposer l'appareil pendant env. 2 heures avant de le brancher et de le mettre en service.*

## Avis pour le lieu d'installation

- Choisissez une surface stable et plate.
- Veillez à ce que l'environnement soit sec et sans poussière.
- Évitez la proximité de sources de chaleur et les rayons directs du soleil.
- Ne posez aucun objet lourd sur les câbles ou l'appareil.

## ATTENTION

### *Risque de blessure/ d'endommagement !*

*– Posez les câbles de telle manière à ce qu'ils ne soient pas une source de trébuchement.*

## Raccorder les haut-parleurs

Pour raccorder les haut-parleurs, utilisez les câbles fournis (4) ou un cordon d'enceinte bifilaire équivalent ayant une section minimale de 0,5 mm<sup>2</sup>. Vous pouvez commander les câbles appropriés auprès de notre boutique en ligne ([www.teufelaudio.fr](http://www.teufelaudio.fr)) à la rubrique « Accessoires ».

Les bornes de connexion SPEAKER (28) correspondant aux haut-parleurs droit (« right ») et gauche (« left ») se trouvent à l'arrière du Kombo 43.

Ici, vous pouvez brancher les câbles de haut-parleur au moyen de fiches bananes ou directement. Seule la connexion directe est décrite ici.

Les bornes sont marquées en rouge (+) et en noir (–).

## AVIS

### **Attention à la bonne polarité !**

Raccordez les bornes de même couleur. Sinon, la qualité sonore en souffrira. Les conducteurs des cordons de haut-parleurs sont repérés par des couleurs et formes différentes.

1. Aux deux extrémités, séparez les câbles de haut-parleurs d'environ 30 mm et enlevez l'isolation sur environ 10 mm.

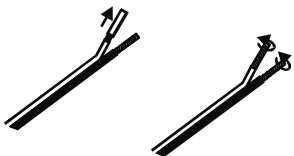

2. Torsadez le cordon de sorte qu'aucun conducteur ne dépasse.

3. Desserrez la borne de branchement (28) dans le sens contraire des aiguilles d'une montre.

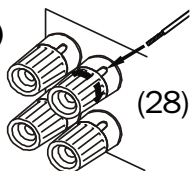

4. Insérez l'extrémité dénudée du câble dans le trou maintenant visible.

5. Serrez la borne dans le sens des aiguilles d'une montre. Le câble est maintenant serré.

Le raccordement des câbles aux haut-parleurs devrait être décrit dans le mode d'emploi des haut-parleurs.

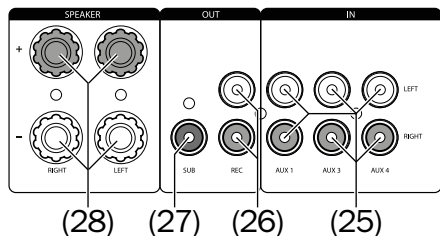

## Subwoofer

Vous pouvez connecter un subwoofer actif au connecteur Cinch SUB OUT (27). Seuls les signaux sonores à basse fréquence sont émis par ce connecteur.

## Sortie audio

Sur les connecteurs Cinch REC OUT (26), le signal audio est émis sans contrôle du son. Vous pouvez y brancher un appareil d'enregistrement (par exemple un magnétophone à cassette).

**i** La mise en sourdine (mute) et les réglages de tonalité et de balance n'ont aucune influence sur cette sortie.

## Entrées audio

Les connecteurs Cinch AUX 1/3/4 (25) à l'arrière permettent de connecter presque n'importe quelle source audio : ordinateur, lecteur MP3 (avec/sans station d'accueil), console de jeu, téléviseur, etc. L'appareil diffuseur doit seulement disposer d'une sortie avec niveau de ligne. Ces sorties existent sous forme de connecteurs Cinch stéréo ou sous forme de prise jack de 3,5 mm. Vous pouvez brancher ces appareils aux connecteurs Cinch AUX 1/3/4 avec un câble de raccordement adapté (25). Vous trouverez de tels câbles dans notre boutique en ligne ([www.teufelaudio.fr](http://www.teufelaudio.fr)) sous la rubrique « Accessoires ».

Deux entrées audio supplémentaires sont disponibles à l'avant : AUX 2 **(10)** avec connecteurs Cinch et LINE IN **(11)** sous forme de prise jack 3,5 mm. Vous pouvez « rapidement » y connecter une source audio (par exemple un lecteur MP3 ou un téléphone portable) sans avoir à retourner le Kombo 43.

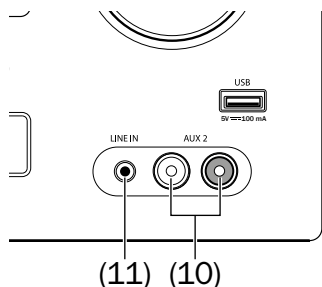

## Antenne

Vous pouvez utiliser simultanément l'antenne d'intérieur fournie **(3)** pour la réception de DAB+ et de FM (VHF).

1. Insérez l'antenne dans le connecteur DAB/FM **(23)** et serrez l'écrou-raccord.
  2. Modifiez la position de l'antenne d'intérieur jusqu'à ce que la réception soit optimale sur les deux bandes (DAB et FM).
  3. Fixez ensuite l'extrémité libre avec du ruban adhésif.
- Bien entendu, vous pouvez également brancher une antenne d'intérieur/antenne de toit active pour DAB/FM à la prise DAB/FM **(23)**.

## ⚠ ATTENTION

### Risque de foudre !

- Si vous utilisez une antenne extérieure ou une antenne de toit, veillez absolument à ce que l'installation d'antenne soit protégée contre la foudre de manière appropriée.
- Avec un adaptateur d'antenne, vous pouvez également relier le Kombo 43 avec une connexion câblée, mais la réception DAB+ n'est pas possible dans tous les réseaux. Renseignez-vous auprès de votre fournisseur.

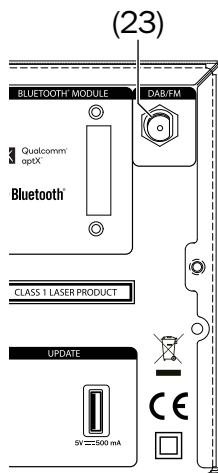



## Casque

Sur le connecteur  (21), vous pouvez brancher des casques stéréo avec une fiche jack de 6,3 mm.

Les haut-parleurs et la sortie Subwoofer s'éteignent automatiquement lorsque vous branchez un casque.

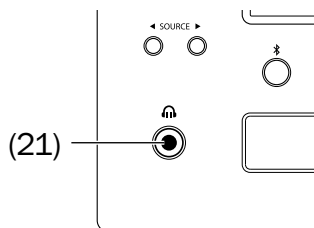

### ATTENTION

**Une écoute permanente à niveau sonore élevé peut causer des dommages auditifs.**

– Prévenez les risques pour la santé et évitez toute écoute à niveau sonore élevé sur une longue période.

### **Risque de blessure/ d'endommagement !**

– Réduisez le volume avant de retirer le connecteur du casque ; sinon, les haut-parleurs fonctionneront éventuellement à tue-tête. Ceci pourrait causer des lésions auditives ou endommager l'appareil.

## Alimentation électrique

1. Assurez-vous que l'interrupteur de secteur POWER (22) à l'arrière de l'appareil est éteint (position « OFF »).
2. Raccordez le câble d'alimentation (29) à une prise électrique.

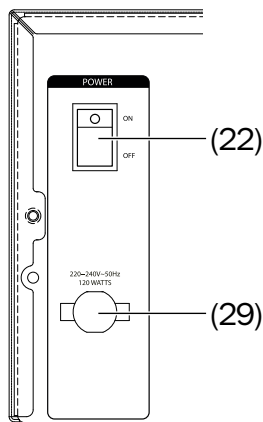

# Commande

## Allumer et éteindre

- Avec l'interrupteur POWER **(22)** à l'arrière de l'appareil, vous allumez et éteignez votre Kombo 43. Après la mise en marche, l'appareil est en mode veille (standby) et le bouton **(6)** s'allume en rouge.
- À l'aide de la touche **(6)/(59)**, vous pouvez allumer le Kombo 43 ou le mettre en mode veille (standby).
- Après la mise en marche, la dernière source audio active et le volume sont réglés.
- Si le Kombo 43 ne capte pas de signal audio ou s'il capte un signal audio trop faible pendant 20 minutes, il se met automatiquement en mode veille.

## Sélectionner la source

- En appuyant de manière répétée sur les touches SOURCE **(20)/(39)**, vous sélectionnez la source dans l'ordre suivant :
  - CD – lecture de CD (voir « Mode CD » à la page 32).
  - DAB – réception de la radio numérique (voir « DAB/DAB+ » à la page 27).
  - FM – réception de la radio analogique (voir « FM/VHF » à la page 26).
  - BT – source numérique via système radio Bluetooth® (voir « Fonctionnement Bluetooth® » à la page 29).

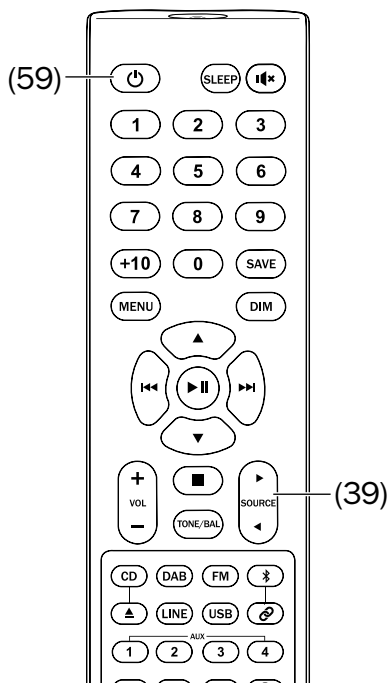
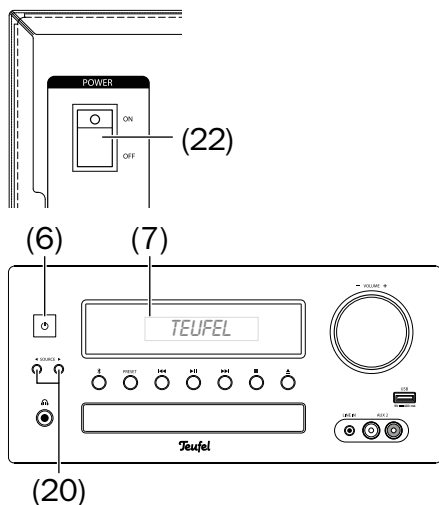

- LINE IN – Source analogique via le connecteur LINE IN **(11)**.
  - USB – Lecture de périphériques USB (voir « Lecture USB » à la page 35).
  - AUX 1-4 – Source analogique via les prises AUX 2 **(10)** et AUX 1/3/4 **(25)**.
- Les touches CD **(51)**, DAB **(52)**, FM **(40)**, **⌘** **(19)/(41)**, LINE **(49)** et USB **(43)** permettent de sélectionner directement la source correspondante.

La source sélectionnée est affichée sur le champ d'affichage **(7)**.

## Régler le volume sonore

- Augmenter le volume sonore : Tournez le régulateur VOLUME **(8)** dans le sens des aiguilles d'une montre ou appuyez sur la touche Vol + **(54)**.
- Réduire le volume sonore : Tournez le régulateur VOLUME **(8)** dans le sens inverse des aiguilles d'une montre ou appuyez sur la touche Vol – **(54)**. Pendant le réglage, la valeur actuelle est affichée dans le champ d'affichage **(7)**.

**i** Le réglage du volume sonore de l'appareil diffuseur a souvent également une influence sur le volume du Kombo 43.

## Muet (Mute)

- La touche **⌘** **(31)** permet de couper le son. L'indication « MUTE ON » apparaît à l'écran **(7)**. La sortie subwoofer OUT SUB **(27)** est également coupée, la sortie audio REC OUT **(26)** reste active.

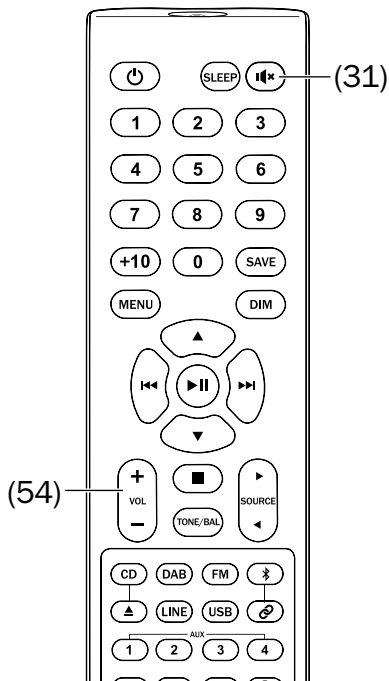
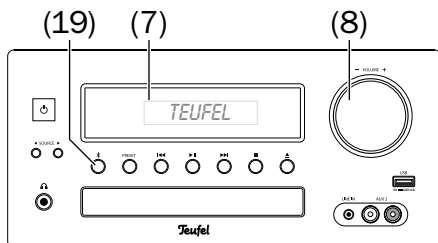
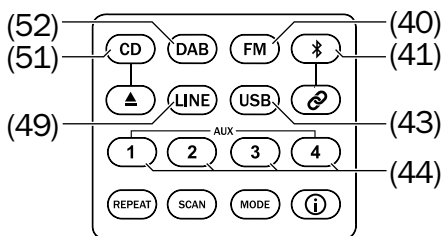

- Remettre le son : Appuyer à nouveau sur la touche **⏮** (31) ou modifier le volume.
- Avec la touche **▶||** (16)/(55), vous pouvez également activer et désactiver le son. Lors de la lecture d'un CD ou de Bluetooth®, la lecture sera mise en pause ; pour toutes les autres sources, seul le son sera désactivé.

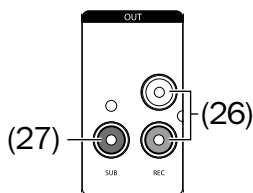

## Régler la tonalité et la balance

- Vous pouvez régler le son en deux dimensions (basses et aigus).
- La balance est le rapport de volume entre le haut-parleur droit et le haut-parleur gauche.

1. Appuyez sur la touche TONE/BAL (53). Dans le champ d'affichage (7), le message « Bass » s'affiche avec la valeur définie pour les basses dans une plage comprise entre -14 db et +14 db.
2. Modifiez le niveau des basses à votre guise avec l'encodeur VOLUME (8) ou les touches VOL +/- (54).
3. Appuyez de nouveau sur la touche TONE/BAL (53). Dans le champ d'affichage (7), le message « Treble » s'affiche avec la valeur définie pour les aigus dans une plage comprise entre -14 db et +14 db.
4. Modifiez le niveau des aigus avec l'encodeur VOLUME (8) ou les touches VOL +/- (54).

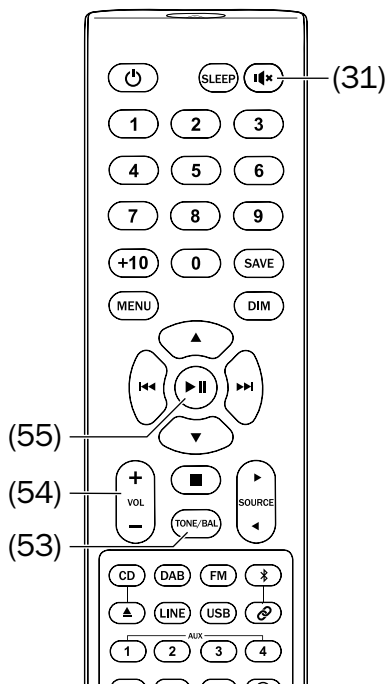
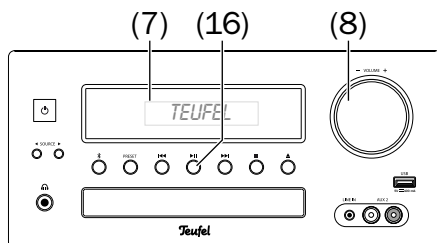

5. Appuyez de nouveau sur la touche TONE/BAL **(53)**.

Dans le champ d'affichage **(7)**, le message « Balance » et le graphique de la balance actuelle apparaissent dans le champ d'affichage.

6. Utilisez l'encodeur VOLUME **(8)** ou les touches VOL +/- **(54)** pour modifier la balance vers la gauche ou vers la droite.

7. Pour finir, appuyez sur la touche TONE/BAL **(53)**.

Après trois secondes sans action, l'appareil revient en mode normal.

Vous pouvez également effectuer ces réglages via le menu.

## Régler la luminosité du champ d'affichage

Appuyez plusieurs fois sur la touche DIM **(34)** pour régler la luminosité du champ d'affichage selon six niveaux.

## Afficher les informations

En appuyant plusieurs fois sur la touche INFO **(45)**, vous pouvez appeler les informations disponibles se rapportant à la source en cours de lecture. Pour les fichiers MP3, il peut s'agir du nom du morceau et de celui de l'artiste, pour les stations FM, cela peut être les données RDS, pour les stations DAB, il peut s'agir du nom de la station et de la puissance de réception.

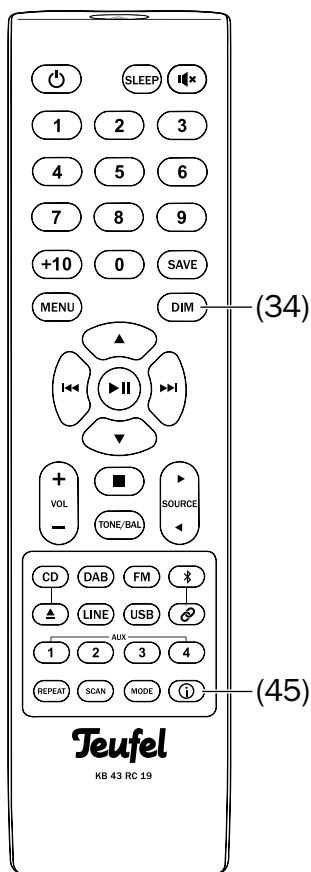

# Menu

Le menu vous permet d'activer les fonctions suivantes :

- Régler la tonalité et la balance
- Régler la fonction Sommeil
- Pour DAB et FM : Rechercher les stations recevables et attribuer automatiquement les numéros de ces stations
- Visualiser la version du logiciel système installé
- Effectuer une mise à jour du logiciel
- Remettre le Kombo 43 sur les réglages par défaut

1. Pour appeler le menu :

- appuyez sur la touche MENU **(57)**.

ou

- appuyez pendant une seconde sur le bouton de réglage VOLUME **(8)**.

Le premier point de menu « Bass » apparaît dans le champ d'affichage **(7)**.

2. Utilisez les touches de navigation **▲ (35)/▼ (37)** ou les touches de saut **◀◀ (17)/(56)/▶▶ (15)/(36)** ou le régulateur VOLUME **(8)** pour sélectionner l'élément de menu souhaité.

3. Utilisez la touche **▶|| (16)/(55)** ou appuyez brièvement sur le régulateur VOLUME **(8)** pour accéder au point de menu.

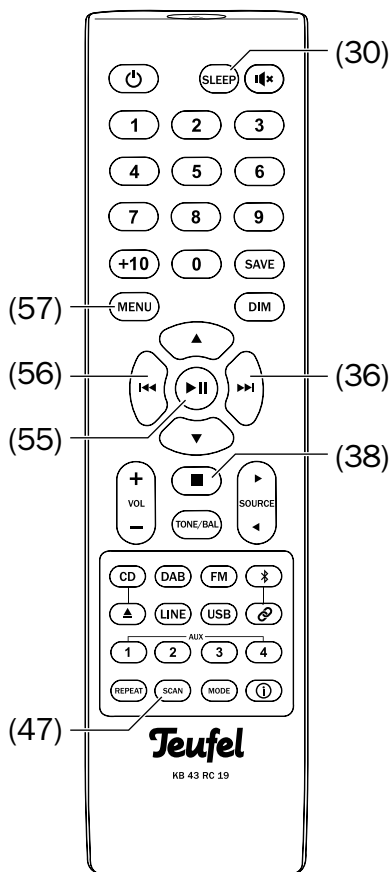
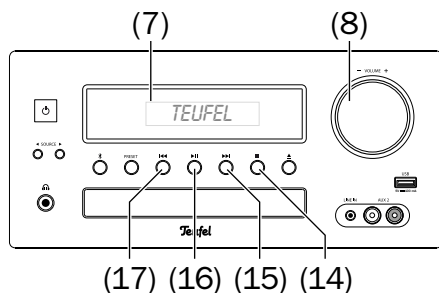

## Quitter le menu

Pour quitter le menu, appuyez plusieurs fois sur la touche MENU (57) ou ■ (14)/(38) jusqu'à ce que l'affichage normal apparaisse à nouveau dans le champ d'affichage.

## Régler le son

Points de menu **Bass** et **Treble**

Comme décrit en page 20, vous réglez ici les valeurs pour les sons graves (Bass) et les sons aigus (Treble) avec le régulateur VOLUME (8) ou les touches VOL +/- (54).

Pour finir, appuyez à chaque fois sur la touche ►|| (16)/(55).

## Régler la balance

Point de menu **Balance** :

Comme décrit à la page 20, vous réglez ici le rapport de volume entre les haut-parleurs droit et gauche à l'aide du régulateur VOLUME (8) ou des touches VOL +/- (54).

Pour finir, appuyez sur la touche ►|| (16)/(55).

## Fonction Sommeil

Point de menu **Sommeil** :

Vous pouvez régler ici une durée après laquelle le Kombo 43 se met en veille.

Valeurs possibles : 5 à 90 minutes. Le réglage « Sleep Off » désactive la fonction Sommeil.

Vous pouvez également régler cette fonction avec la touche SLEEP (30) (voir page 38).

## Enregistrer automatiquement les stations de radio

Points de menu **FM Scan** et **DAB Scan**

Cela lance la recherche automatique des stations FM ou DAB. L'appareil enregistre les 20 premières stations de la zone de réception correspondante. La radio passe alors à la station enregistrée dans la mémoire 1.

Vous pouvez également lancer cette affectation automatique avec la touche SCAN (47) (voir « Enregistrer automatiquement la station » à la page 28).

## Visualiser la version du logiciel système

Point de menu **Info système** :

En fonction de la version MCU affichée ici (par exemple « V1.07 »), vous pouvez déterminer si un nouveau logiciel système est disponible sur notre site web [www.teufel.de/software-updates.html](http://www.teufel.de/software-updates.html).

## Installer le nouveau logiciel système

Point de menu **MCU Upgrade** :

1. Téléchargez le nouveau logiciel système à partir de notre site Web [www.teufel.de/software-updates.html](http://www.teufel.de/software-updates.html).
2. Décompressez le fichier téléchargé sur une clé USB au format FAT32.

3. Insérez la clé USB dans le port USB Update (24).

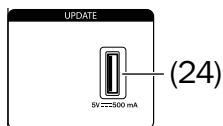

4. Utilisez les touches de navigation ▲ (35)/▼ (37) ou les touches de saut ◀◀ (17)/(56)/▶▶ (15)/(36) ou encore le régulateur VOLUME (8) pour sélectionner l'option :

<Yes> – Charger le logiciel système ou  
<No> – Annuler

5. Confirmez avec la touche ▶|| (16)/(55) ou en appuyant brièvement sur le régulateur VOLUME (8).  
Si vous choisissez « Yes », le Kombo 43 chargera le nouveau logiciel depuis la clé USB.

## AVIS

**Risque d'endommagement !  
Ne pas interrompre cette  
procédure !**

– N'éteignez pas le Kombo 43  
et ne retirez pas la clé USB.

6. Le Kombo 43 s'éteint après l'installation du logiciel.
7. Débranchez la clé USB.
8. Rallumez le Kombo 43.  
Le nouveau logiciel système est maintenant activé.

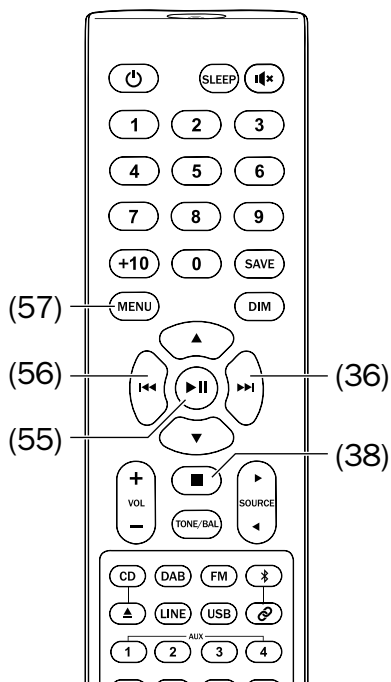
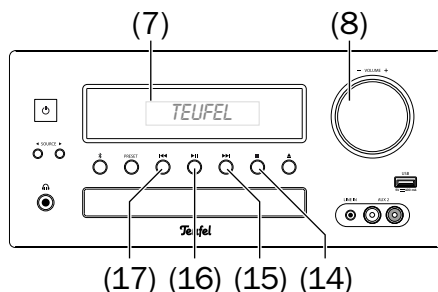



## Remettre le Kombo 43 sur les réglages par défaut

Point de menu **Factory Reset** :

il vous permet d'effacer toutes les mémoires de stations et tous les réglages modifiés.

1. Utilisez les touches de navigation ▲ (35)/▼ (37) ou les touches de saut ◀◀ (17)/(56)/ ▶▶ (15)/(36) ou encore le régulateur VOLUME (8) pour sélectionner l'option :  
<Yes> – Réglages usine  
<No> – Annuler
2. Confirmez l'option sélectionnée avec la touche ▶▶ (16)/(55) ou en appuyant brièvement sur le régulateur VOLUME (8). Si vous choisissez « Yes », le Kombo 43 s'éteint après un court instant. Quand vous rallumez l'appareil, les réglages par défaut sont rétablis.

# Lecture radio

Le Kombo 43 est équipé d'une radio pour DAB+ et FM.

- **DAB** – réception de stations radio numériques dans la gamme de 174,928 à 239,2 MHz (bloc 5A à 13F), affichage de données et de texte possible.
- **FM** – réception de stations mono et stéréo dans la gamme de 87,5 à 108 MHz, le fonctionnement RDS est possible

Pour vos stations préférées, vous disposez de 20 mémoires.

## FM/VHF

- Appuyez sur la touche FM (40) ou sélectionnez « FM » avec les touches SOURCE ◀▶ (20)/(39).

### Régler la station de radio

Pour régler la fréquence de réception, utilisez les touches de saut

◀◀(17)/(56)/▶▶(15)/(36) :

- Automatiquement : Appuyez longuement (env. une seconde) sur la touche pour lancer la recherche des stations dans le sens souhaité (puis relâchez la touche) jusqu'à ce que la station suivante avec une puissance de transmission suffisamment élevée soit détectée.
- Manuellement : À chaque fois que vous appuyez sur la touche, la fréquence augmente ou baisse de 0,05 MHz.

La fréquence réglée apparaît sur le champ d'affichage (7).

Si la station émet un signal RDS, le nom de la station et éventuellement le radiotexte apparaissent sur le champ d'affichage (7) au bout de quelques secondes.

- La touche Ⓢ (45) vous permet de visualiser les informations RDS sur la ligne inférieure du champ d'affichage (7) (nom de la station, radiotexte, heure ou type de programme).

Il peut y avoir des interférences en mode stéréo dans le cas de stations difficilement captables. Dans ce cas, appuyez brièvement sur la touche MODE (46) pour passer au mode mono.

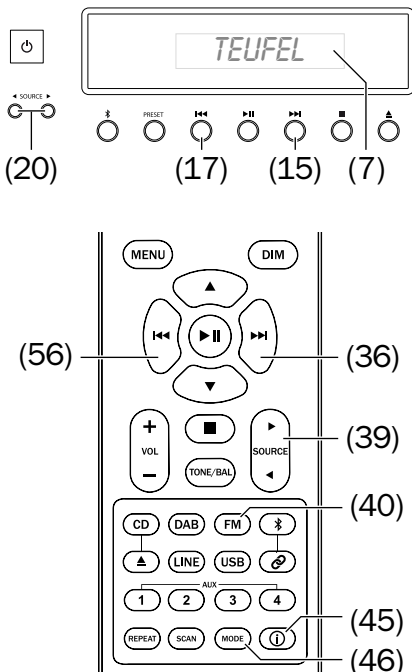

## DAB/DAB+

- Appuyez sur la touche DAB (52) ou sélectionnez « DAB » avec les touches SOURCE ◀▶ (20)/(39).

La recherche des stations DAB commence automatiquement la première fois que vous appelez DAB. Les 20 stations trouvées en premier sont placées dans les mémoires de stations 01-20. La progression de la recherche est indiquée sur le champ d'affichage (7).

- Au besoin, vous pouvez activer la recherche à tout moment en appuyant sur la touche SCAN (47).

Quand la recherche des stations est terminée, la première station trouvée est activée.

Le nom de la station avec, dessous, le titre du morceau actuellement lu apparaissent sur le champ d'affichage (7).

- Appuyez brièvement sur la touche ⓘ (45) pour afficher successivement d'autres informations : Type de programme, ensemble (bouquet), bloc/fréquence, fréquence d'échantillonnage, heure/date et puissance du signal.

### Régler les stations

- Pour passer d'une station trouvée à une autre, utilisez les touches de saut ◀◀ (17)/(56) ▶▶ (15)/(36).

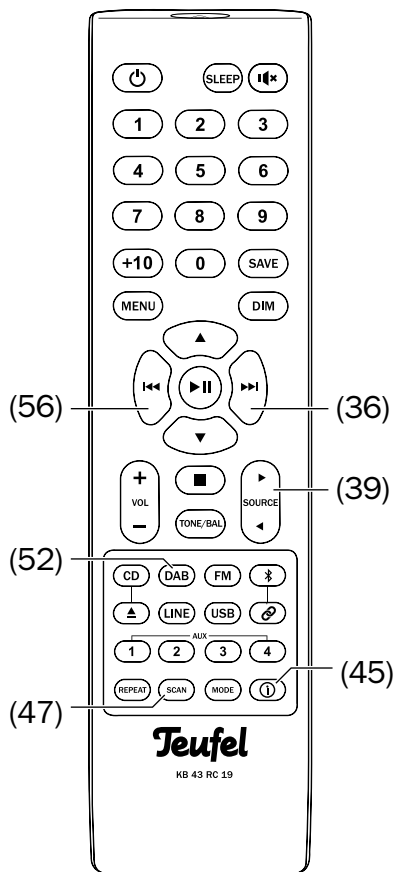
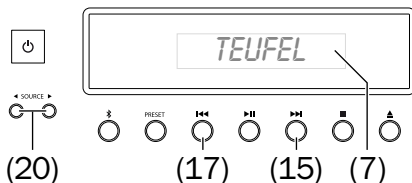

## Mémoires de stations

Votre radio peut mémoriser 20 stations pour chacune des deux zones de réception. Vous pourrez ainsi sélectionner facilement les stations enregistrées par simple pression sur une touche.

### Enregistrer manuellement la station

Avec la télécommande :

1. Régler la station souhaitée comme décrit ci-dessus.
2. Appuyez brièvement sur la touche **SAVE (33)** Le champ d'affichage indique « M – – » ou « Memory – – ».
3. Utilisez les touches numériques 1...0 **(32)** pour entrer le numéro de l'emplacement de mémoire souhaité (01-20). La mention « Stored Preset xx » apparaît dans le champ d'affichage **(7)** (le numéro d'emplacement apparaît au lieu de « xx »). La station est maintenant enregistrée.

L'appareil retourne au mode normal au bout de trois secondes si vous n'actionnez aucune touche.

Sur l'appareil :

- Pour enregistrer la station réglée sur la prochaine mémoire libre, appuyez longuement sur la touche **PRESET (18)**.

Si la station est déjà enregistrée, le message « Already saved » s'affiche.

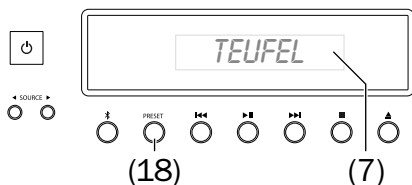

### Enregistrer automatiquement la station

Maintenez la touche **SCAN (47)** enfoncée pendant quelques secondes pour lancer la recherche automatique des stations. L'appareil enregistre les 20 premières stations de la zone de réception. La radio passe alors à la station enregistrée dans la mémoire 1. Vous pouvez également lancer cette affectation automatique à partir du menu (voir « Enregistrer automatiquement les stations de radio » à la page 23).

### Sélectionner la station enregistrée

Vous pouvez sélectionner la station enregistrée à l'aide des touches numériques 1...0 **(32)**. La touche « 10+ » **(58)** vous permet d'accéder aux mémoires à deux chiffres.

Vous pouvez également appeler les mémoires en appuyant brièvement sur la touche **PRESET (18)**.

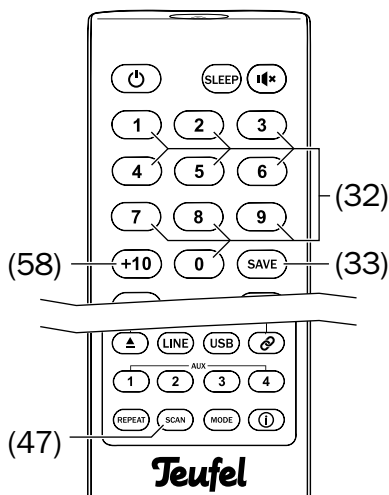

# Fonctionnement Bluetooth®

Bluetooth® vous permet de connecter un appareil diffuseur compatible sans fil au Kombo 43. La diffusion sonore de l'appareil diffuseur se fait ensuite par le Kombo 43.

La portée du système sans fil Bluetooth® est d'env. 10 mètres ; elle est toutefois limitée par les murs et le mobilier. Si la connexion est perdue, le Kombo 43 essaiera de se reconnecter jusqu'à ce que vous choisissiez une autre source.

## AVIS

- Utilisez la fonction Bluetooth® uniquement dans des lieux où une transmission radio sans fil est autorisée.
- Veuillez noter que Bluetooth® peut se comporter différemment en fonction du système d'exploitation de l'appareil diffuseur.

## Options Bluetooth®

Selon le type d'appareil, votre appareil diffuseur/smartphone peut disposer d'un menu pour les options Bluetooth®, comme la lecture de médias. Vous pouvez activer et désactiver ici les options que vous souhaitez. Vous trouverez plus d'informations sur les options Bluetooth® dans le mode d'emploi de votre appareil diffuseur/smartphone.

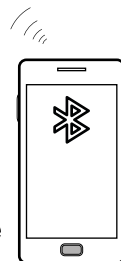
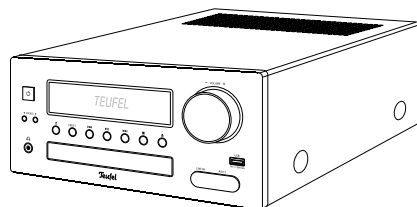

Smartphone

## Pairage (Pairing)

Connectez les appareils entre eux pour pouvoir transmettre le son de votre appareil diffuseur via Bluetooth® à votre Kombo 43. On appelle cela le « pairage » ou « pairing ».

1. Appuyez sur la touche **⌘ (19)/(41)** ou sélectionnez « FM » avec les touches SOURCE **◀▶ (20)/(39)**.
2. Pour démarrer le pairage, appuyez brièvement sur la touche **⌘ (42)** ou, sur le Kombo 43, appuyez sur la touche **⌘ (19)** pendant environ deux secondes. Le message « Pairing » clignote sur le champ d'affichage **(7)**.
3. Activez la fonction Bluetooth® sur votre appareil diffuseur (par ex. smartphone).
4. Laissez votre appareil diffuseur/ smartphone rechercher les appareils Bluetooth® (voir le mode d'emploi du lecteur). Après la recherche, « Teufel KB 43 CR 19 » doit aussi apparaître dans la liste des appareils détectés.
5. Sélectionnez « Teufel KB 43 CR 19 » dans la liste des appareils détectés.
6. Si votre appareil diffuseur requiert un code, saisissez « 0000 » (quatre fois zéro).

La connexion est terminée, le champ d'affichage indique « Connected » et tous les sons qui seraient autrement lus par votre appareil diffuseur/ smartphone sont maintenant lus par le Kombo 43. Après quelques instants, le nom de l'appareil connecté apparaît dans le champ d'affichage (si transmis).

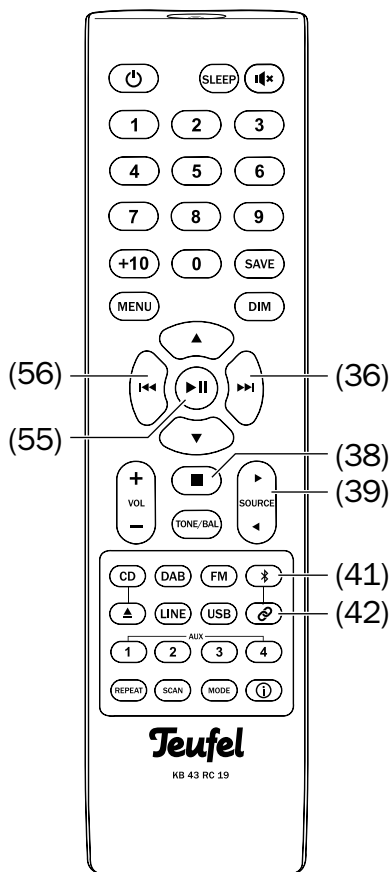
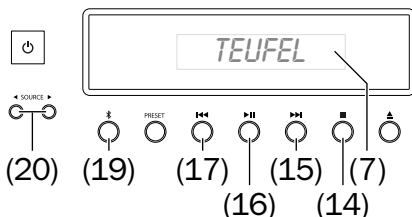

## Lecture



Le réglage du volume sonore du lecteur n'a aucune influence sur le volume du Kombo 43.

1. Appuyez sur la touche **⌘ (19)/(41)**, ou sélectionnez « BT » avec les touches SOURCE **◀▶ (20)/(39)**.
2. Activez la fonction Bluetooth® sur votre appareil source.
3. Démarrez la lecture sur votre appareil source. Pendant la lecture, le codec utilisé s'affiche à côté du nom de l'appareil source (par exemple : « SBC 44.1 kHz »).

Vous commandez la lecture sur votre appareil source. Certaines fonctions peuvent également être commandées sur le Kombo 43 :

- Interrompre la lecture : Appuyez brièvement sur la touche **▶II (16)/(55)**.
- Poursuivre la lecture : Appuyez à nouveau brièvement sur la touche **▶II (16)/(55)**.
- Lire le morceau suivant : Effleurez la touche **▶▶I (15)/(36)**.
- Relancer le morceau actuel : Effleurez la touche **I◀◀ (17)/(56)**.
- Lire le morceau précédent : **I◀◀ (17)/(56)** : effleurez deux fois cette touche.
- Terminer la lecture : Appuyez sur la touche **■ (14)/(38)**.
- Si votre appareil source est un smartphone, la connexion Bluetooth® s'interrompt en cas d'appel entrant et vous pouvez téléphoner normalement. Dès que vous avez

terminé de téléphoner, le son est de nouveau redirigé comme précédemment et reproduit par votre Kombo 43.

## Interruption de la connexion

Lorsque, avec votre appareil diffuseur, vous vous trouvez hors de portée de votre Kombo 43, la connexion Bluetooth® s'interrompt. La connexion se rétablit automatiquement lorsque vous êtes de nouveau dans la zone couverte par l'appareil dans les 120 secondes qui suivent.

## Mettre fin à la connexion

Pour mettre fin à la connexion Bluetooth®,

- désactivez la fonction Bluetooth® sur votre appareil diffuseur/ smartphone ou alors
- appuyez brièvement sur la touche **⊗ (42)** ou, sur le Kombo 43, appuyez sur la touche **⌘ (19)** pendant environ deux secondes.
- sélectionnez une autre source sur le Kombo 43.

## Mode CD

Utilisez uniquement des CD courants portant l'un des symboles ci-contre.

Le Kombo 43 peut lire les CD normaux de 80 mm et 120 mm de diamètre et reproduire les fichiers musicaux qui y sont enregistrés aux formats CD audio, MP3, M4A et WMA.

Les CD que vous avez gravés vous-même peuvent être généralement lus, mais il peut y avoir des problèmes dus à la vitesse de gravure trop élevée ou à des CD vierges de mauvaise qualité.

### ⚠ ATTENTION

#### Risque pour la santé !



**En cas d'utilisation avec le boîtier ouvert, il émane un rayon laser invisible ou une lumière laser visible.**

– Ne regardez pas le rayon laser à l'œil nu ni avec des instruments optiques.

### AVIS

#### Risque d'endommagement !

– Ne jamais placer plusieurs CD l'un sur l'autre.  
– Ne jamais insérer d'autres objets que des CD.

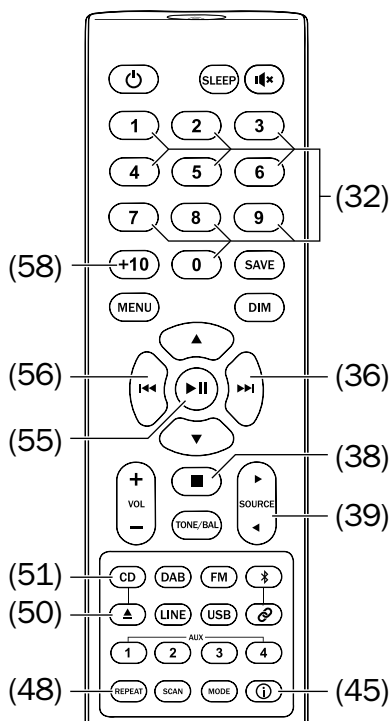
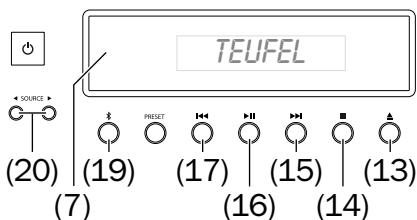



## Lire le disque

1. Appuyez sur la touche **▲ (13)/(50)**.

Le tiroir CD s'ouvre et « CD » s'affiche comme source.

2. Placez avec précaution le CD dans le tiroir avec l'inscription tournée vers le haut. **Remarque** : le tiroir CD se ferme automatiquement au bout d'env. 60 secondes si aucune action n'a lieu.

3. Appuyez sur la touche **▲ (13)/(50)**.

Le tiroir CD se ferme et le message « Loading » apparaît sur le champ d'affichage. Après quelques secondes, vous verrez sur le champ d'affichage le nombre de morceaux sur le CD.

4. Démarrez la lecture avec la touche **▶II (16)/(55)**. Vous voyez sur le champ d'affichage le numéro du morceau, le temps écoulé et (le cas échéant) le nom du morceau.

- La touche **Ⓜ (45)** vous permet d'appeler d'autres informations sur le morceau.
- Vous pouvez appeler un morceau spécifique en saisissant son numéro avec les touches numériques 1...0 **(32)**. Dans le cas de morceaux dont le numéro est supérieur à 9, appuyez d'abord brièvement sur la touche 10+ **(58)**, puis saisissez le numéro à deux chiffres du morceau souhaité avec les touches numériques 1...0 **(32)**.
- Interrompre/poursuivre la lecture : Effleurez la touche **▶II (16)/(55)**.
- Lire le morceau suivant : Effleurez la touche **▶▶I (15)/(36)**.

- Lire le morceau ou le chapitre depuis le début : Appuyez brièvement sur la touche **I◀◀ (17)/(56)**.

- Lire le morceau précédent ou le chapitre précédent : Appuyez brièvement deux fois sur la touche **I◀◀ (17)/(56)**.

- Lecture rapide du morceau : Appuyez sur la touche **I◀◀ (15)/(36)** ou **▶▶I (17)/(56)** et la maintenir enfoncée pendant une seconde. La lecture s'effectue par sauts à une vitesse environ quatre fois supérieure ; dans le champ d'affichage **(7)**, vous voyez le temps écoulé. Pour reprendre la lecture normale, appuyez à nouveau sur la touche pendant une seconde.

- Terminer la lecture : Appuyez sur la touche **■ (14)/(38)**.

## Répétition

La touche REPEAT **(48)** vous permet d'appeler successivement les fonctions suivantes :

- REPEAT OFF – lecture normale.
- REPEAT ONE – le morceau actuel est répété en continu.
- REPEAT DIR – tous les morceaux du dossier/répertoire actuel du CD de données sont lus en continu l'un après l'autre.
- REPEAT ALL – tous les morceaux du CD sont lus l'un après l'autre ; la lecture reprend ensuite avec le 1er morceau.

## Éjecter le disque

1. Appuyez sur la touche ▲ (13)/(50).  
Le tiroir CD s'ouvre.
2. Retirez le CD avec précaution.
3. Appuyez sur la touche ▲ (13)/(50).  
Le tiroir à CD se ferme. Après environ 60 secondes, si aucune action n'a lieu, le tiroir à CD se referme automatiquement.

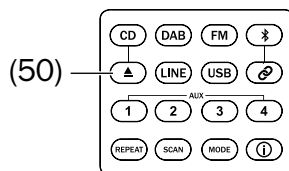
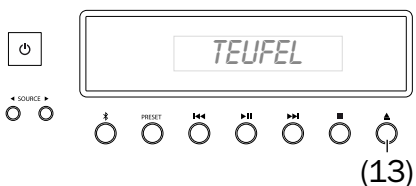

# Lecture USB

Votre Kombo 43 dispose de deux ports USB :

- Le port arrière UPDATE **(24)** sert uniquement à l'installation de mises à jour ou à la charge de périphériques USB (5 Volts, 500 mA, même en mode veille) et ne peut pas lire de données audio.

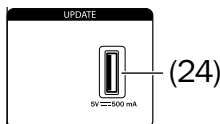

- Le port USB avant **(9)** peut lire des clés USB et des disques durs USB de spécifications USB 1.0 à 3.0 au format FAT32 de 32 Go maximum et lire les fichiers musicaux des formats MP3, M4A, WMA qui y sont enregistrés. Jusqu'à 5 000 fichiers peuvent être stockés dans huit niveaux de répertoires.

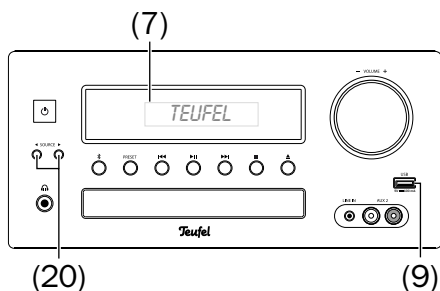

## Raccorder et lire le périphérique USB

1. Insérez le connecteur de votre périphérique USB dans le port USB **(9)**. La fiche s'insère dans la prise dans un seul sens.
2. Appuyez sur la touche USB **(43)** ou sélectionnez « USB » avec les touches SOURCE ◀▶ **(20)/(39)**.
3. Le Kombo 43 lit le périphérique USB. Le message « Loading » apparaît sur le champ d'affichage **(7)**. Après quelques instants, le nombre de fichiers lisibles s'affiche. Si aucun fichier lisible n'est trouvé sur la clé USB, « No USB » apparaît dans le champ d'affichage.

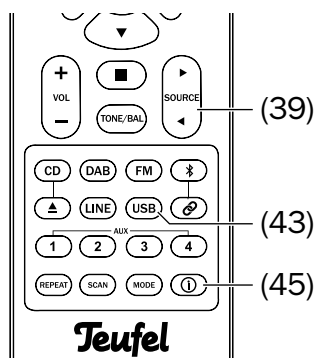

- Démarrer la lecture : Effleurez brièvement la touche ►II (16)/(55). Le numéro du morceau, le temps écoulé et (le cas échéant) le nom du morceau sont indiqués sur le champ d'affichage (7).
- La touche ① (45) vous permet d'appeler d'autres informations sur le morceau.
- Vous pouvez appeler un morceau spécifique en saisissant son numéro avec les touches numériques 1...0 (32). Dans le cas de morceaux dont le numéro est supérieur à 9, appuyez d'abord brièvement sur la touche 10+ (58), puis saisissez le numéro à deux chiffres du morceau souhaité avec les touches numériques 1...0 (32).
- Interrompre/poursuivre la lecture : Appuyez brièvement sur la touche ►II (16)/(55).
- Lire le morceau suivant : Effleurez la touche ►►I (15)/(36).
- Lire le morceau ou le chapitre depuis le début : Effleurez brièvement la touche I◀◀ (17)/(56).
- Lire le morceau précédent ou le chapitre précédent : Appuyez deux fois brièvement sur la touche I◀◀ (17)/(56).
- Lecture rapide du morceau : Appuyez sur la touche I◀◀ (15)/(36) ou ►►I (17)/(56) et la maintenir enfoncée pendant une seconde. La lecture s'effectue par sauts à une vitesse environ deux fois plus rapide ; dans le champ d'affichage (7) vous voyez le

temps écoulé du titre. Pour reprendre la lecture normale, appuyez à nouveau sur la touche pendant une seconde ou appuyez brièvement sur la touche ►II (16)/(55).

- Terminer la lecture : Appuyez sur la touche ■ (14)/(38).

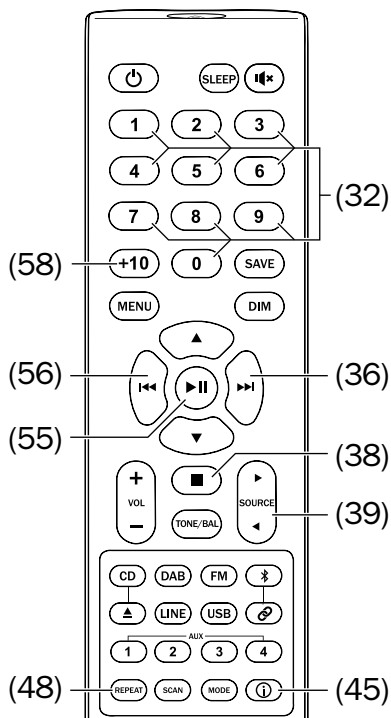
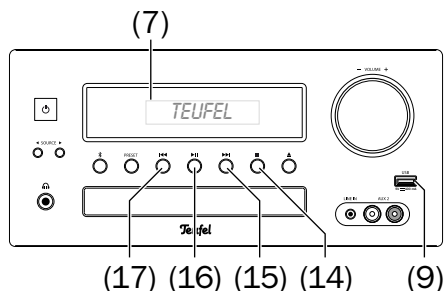

## Répétition

La touche REPEAT (**48**) vous permet d'appeler successivement les fonctions suivantes :

- Repeat Off – lecture normale.
- Repeat One – le morceau actuel est répété en continu.
- Repeat Dir – tous les morceaux du dossier/répertoire actuel du CD de données sont lus en continu l'un après l'autre.
- Repeat All – tous les morceaux du CD sont lus l'un après l'autre ; la lecture reprend ensuite avec le 1er morceau.

## Retirer le périphérique USB

### AVIS

#### ***Risque d'endommagement !***

*– Ne retirez jamais le périphérique USB tant que le Kombo 43 y accède !*

1. Terminez la lecture avec la touche ■ (**14**)/(**38**) ou sélectionnez une autre source.
2. Attendez une seconde environ.
3. Retirez la fiche USB du port.

# Fonction Sommeil

Avec cette fonction, le Kombo 43 s'éteint après un temps défini.

1. Lancez la lecture souhaitée.
2. Appuyez sur la touche SLEEP **(30)**.  
L'indication « Sleep 5 Min » apparaît dans le champ d'affichage.
3. Appuyez à nouveau plusieurs fois sur la touche SLEEP **(30)** pour régler le temps souhaité (de 5 à 90 minutes) jusqu'à l'extinction.  
Le réglage « Sleep Off » désactive la fonction Sommeil.

Vous pouvez également à la page ent régler cette fonction dans le menu (voir « Fonction Sommeil » à la page 23).

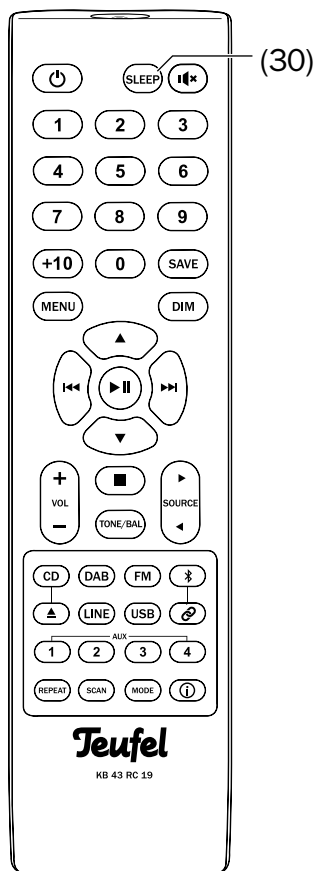

# Nettoyage et entretien

---

## AVIS

### **Des influences extérieures peuvent endommager ou détruire l'appareil.**

- *Si l'appareil n'est pas surveillé pendant une longue période (par ex. pendant les vacances) ou si un orage menace, débranchez le bloc d'alimentation de la prise électrique. Sinon, des surtensions brutales peuvent causer un défaut.*
  - *Si possible, n'utilisez que de l'eau propre sans additif de nettoyage. Pour les taches récalcitrantes, vous pouvez utiliser de l'eau savonneuse douce.*
  - *N'utilisez en aucun cas un détergent agressif, de l'alcool à brûler, du solvant de l'essence ou autres. De tels produits d'entretien peuvent causer des dommages sur la surface délicate du boîtier.*
- Enlevez la poussière et les saletés légères de préférence avec une peau de chamois sèche et souple.
  - Frottez la saleté récalcitrante avec un chiffon légèrement humide. Faites en sorte qu'aucun liquide n'entre dans le boîtier.
  - Essuyez les surfaces humides immédiatement avec un chiffon doux sans appuyer.

## Aide en cas de dérangements

Les remarques suivants vous aideront à supprimer des dérangements. Si ce n'était pas le cas, la FAQ détaillée sur notre site Web vous y aidera certainement. Sinon, contactez notre assistance téléphonique (voir page 4). Veuillez tenir compte des avis sur la garantie.

Dérangement	Cause possible	Aide
Pas de fonctionnement	Pas d'alimentation électrique	Vérifiez le fonctionnement de la prise électrique avec un autre appareil.
L'appareil reste silencieux.	La mauvaise source a été sélectionnée.	Sélectionner la bonne source (voir page 18).
	Le volume sonore est mis sur « 0 ».	Augmenter le volume.
	Le réglage du volume de l'appareil diffuseur est trop bas.	Augmentez le volume sonore sur l'appareil diffuseur avec prudence.
Pas de son avec Bluetooth®	Aucune connexion Bluetooth®	Établissez la connexion (voir page 30).
	Kombo 43 n'est pas sélectionné comme appareil de lecture.	Sur l'appareil diffuseur, sélectionner « Teufel KB 43 CR 19 » comme appareil de lecture par Bluetooth®.
	La connexion Bluetooth® est perturbée par un autre système radio (p. ex. : téléphone sans fil, WiFi).	Placez le Kombo 43 et/ou l'appareil diffuseur à un autre endroit. Pour tester, allez dans une autre pièce.
Le subwoofer vrombit.	Le vrombissement est causé par des interférences dans le secteur.	Achetez un filtre de réseau et branchez-y les deux appareils.
	Le vrombissement est causé par une multiprise.	Utiliser une autre multiprise ou brancher le Subwoofer directement sur la prise murale. Parfois il suffit de retourner la fiche électrique dans la prise.



<p>La restitution du son est mauvaise.</p>	<p>En principe, le Kombo 43 est un système à faibles parasites. Souvent, le système de haut-parleur ayant une très bonne résolution dans les hautes tonalités décèle la qualité défectueuse d'une source de signaux (par ex. des fichiers MP3).</p>	<p>Faites en sorte que la source transmette un signal parfait au Kombo 43.</p>
--	---	--

# Déclaration de conformité

---

**CE** La société Lautsprecher Teufel GmbH déclare que ce produit est conforme à la directive 2014/53/UE. Vous trouverez le texte intégral de la déclaration de conformité UE à ces adresses Internet :  
[www.teufel.de/konformitaetserklaerungen](http://www.teufel.de/konformitaetserklaerungen)  
[www.teufelaudio.com/declaration-of-conformity](http://www.teufelaudio.com/declaration-of-conformity)

Les bandes de radiofréquence et les puissances d'émission radio suivantes sont utilisées dans ce produit :

Réseau radio	Bandes de radiofréquence en Mhz	Puissance d'émission en mW/dBm
Bluetooth®	2 400-2 483,5	2,5/4

## Données techniques

---

Dimensions (l × h × p)	273 × 136 × 370 mm
Poids	5,4 kg
Tension	220–240 V~, 50 Hz, 120 W max.

Vous trouverez d'autres données techniques sur notre site Internet.  
Sous réserve de modifications techniques !

# Élimination

## Éliminer l'emballage



LE TRI  
+ FACILE



Séparez les éléments avant de trier

Éliminez l'emballage en respectant les règles du tri sélectif. Mettez les déchets en papier, en carton et en pellicule dans la collecte des matières recyclables.



FR

Cet appareil, ses piles et cordons se recyclent

À DÉPOSER EN MAGASIN

À DÉPOSER EN DÉCHÈTERIE



OU



Points de collecte sur [www.quefairedemesdechets.fr](http://www.quefairedemesdechets.fr)  
Privilégiez la réparation ou le don de votre appareil !

L'information des consommateurs sur la règle de tri est constituée du symbole Triman accolé à une Info-tri qui détaille les consignes de tri.

## Éliminer le produit

(Applicable dans l'Union européenne et dans les autres États européens disposant de systèmes de collecte séparée selon les matières à recycler)



**Ne pas jeter les appareils usagés avec les déchets ménagers !**

Quand le produit n'est plus utilisable, le consommateur est alors **légalement tenu de remettre les appareils usagés, séparés des déchets ménagers**, p. ex. à un

centre de collecte de sa commune/son quartier. Ceci garantit un recyclage approprié des appareils usagés dans un circuit d'élimination respectueux de l'environnement. C'est pour cette raison que les appareils électriques portent le symbole présenté ici.



**Ne pas jeter les piles et batteries avec les déchets ménagers !**

En tant que consommateur, vous êtes légalement tenu de porter les piles, batteries et accus, qu'ils contiennent des polluants\* ou non, à un centre de collecte de votre commune/quartier ou du commerce, de sorte qu'ils puissent être éliminés dans le respect de l'environnement.

\*) signalé par : Cd = cadmium, Hg = mercure,

Pb = plomb

# Teufel

Si vous avez des questions, des suggestions ou des critiques, veuillez vous adresser à notre service :

Lautsprecher Teufel GmbH  
BIKINI Berlin  
Budapester Straße 44  
10787 Berlin (Allemagne)  
[www.teufelaudio.fr](http://www.teufelaudio.fr)

Téléphone :  
00800 200 300 40

Support en ligne :  
[www.teufel.fr/service](http://www.teufel.fr/service)

Formulaire de contact :  
[www.teufel.fr/kontakt](http://www.teufel.fr/kontakt)

Toutes les indications sans garantie.

Sous réserve de modifications techniques, de fautes de frappe et d'erreurs.