

# Technische beschrijving en handleiding

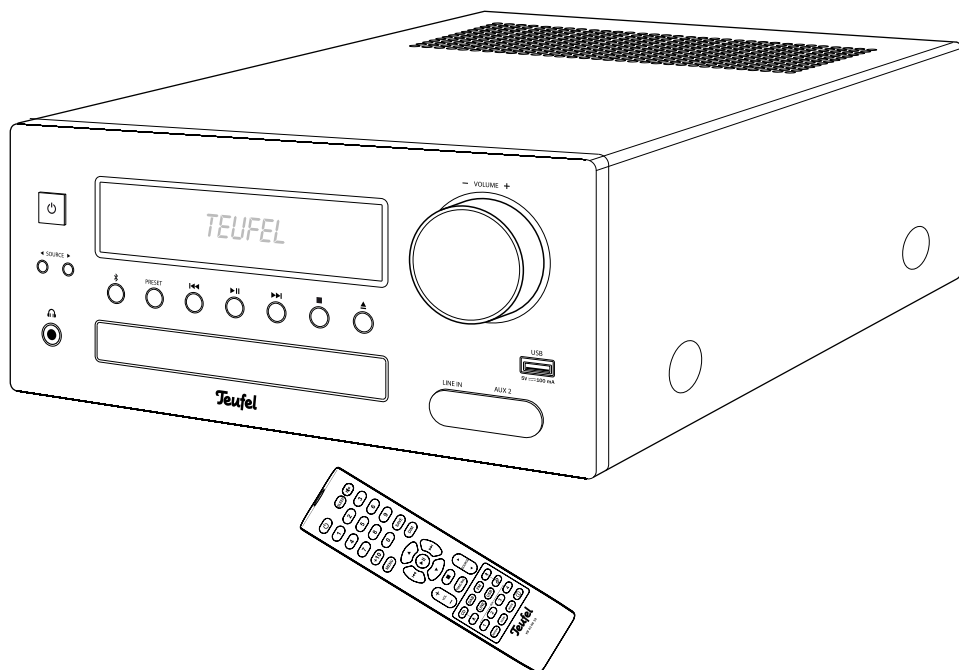

## Kombo 43

CD-receiver met FM, DAB/DAB+,  
afspelen via USB en Bluetooth®

**Teufel**

# Inhoud

<b>Algemene opmerkingen en informatie</b> .....	<b>3</b>
Ter informatie.....	3
Handelsmerk .....	3
Originele verpakking.....	3
Reclamatie.....	3
Contact.....	4
<b>Voor uw veiligheid</b> .....	<b>5</b>
Reglementair gebruik.....	5
Verklaring van de begrippen .....	5
Veiligheidsinstructies .....	5
Verklaringen van de symbolen.....	8
<b>Overzicht</b> .....	<b>9</b>
Uitpakken .....	9
Leveringspakket .....	9
Levering controleren .....	9
<b>Bedieningselementen en aansluitingen</b> .....	<b>10</b>
<b>Afstandsbediening</b> .....	<b>12</b>
Batterijen plaatsen/vervangen ....	13
<b>Opstellen/aansluiten</b> .....	<b>14</b>
Tips voor de opstelplaats .....	14
Luidsprekers aansluiten .....	14
Subwoofer .....	15
Audio-uitgang.....	15
Audio-ingangen.....	15
Antenne.....	16
Koptelefoon .....	17
Stroomvoorziening .....	17
<b>Bediening</b> .....	<b>18</b>
In- en uitschakelen .....	18
Bron kiezen .....	18
Volume instellen .....	19
Geluid en balance instellen .....	20
Helderheid van de display instellen.....	21
Informatie weergeven.....	21
<b>Menu</b> .....	<b>22</b>
Menu verlaten.....	23
Geluid instellen.....	23
Balance instellen .....	23
Slaapfunctie.....	23
Radiozender automatisch opslaan .....	23
Versie van de systeemsoftware oproepen.....	23
Nieuwe systeemsoftware laden ...	23
Kombo 43 terugzetten naar de fabrieksinstellingen.....	25
<b>Radio-weergave</b> .....	<b>26</b>
FM/UKW.....	26
DAB/DAB+ .....	27
Zendergeheugen .....	28
<b>Bluetooth®-modus</b> .....	<b>29</b>
Bluetooth®-opties .....	29
Koppelen (pairing) .....	30
<b>Cd-modus</b> .....	<b>32</b>
Disc afspelen .....	33
Disc uitwerpen .....	34
<b>USB-weergave</b> .....	<b>35</b>
USB-apparaat verbinden en afspelen .....	35
USB-apparaat verwijderen.....	37
<b>Slaapfunctie</b> .....	<b>38</b>
<b>Reiniging en onderhoud</b> .....	<b>39</b>
<b>Hulp bij storingen</b> .....	<b>40</b>
<b>Conformiteitsverklaring</b> .....	<b>42</b>
<b>Technische gegevens</b> .....	<b>43</b>
<b>Verwijdering</b> .....	<b>44</b>
Verpakking afvoeren .....	44
Product afvoeren .....	44

# Algemene opmerkingen en informatie

## Ter informatie

De informatie in dit document kan te allen tijde worden gewijzigd zonder aankondiging of verplichting door Lautsprecher Teufel GmbH.

Zonder voorafgaande schriftelijke goedkeuring van Lautsprecher Teufel GmbH mag geen onderdeel van deze handleiding worden vermenigvuldigd, in een bepaalde vorm of op de een of andere manier elektronisch, mechanisch, door fotokopieën of aantekeningen worden overgedragen.

© Lautsprecher Teufel GmbH

Versie 2.0, februari 2023

## Handelsmerk

® Alle handelsmerken zijn eigendom van de respectieve eigenaar.



Qualcomm aptX is een product van Qualcomm Technologies International, Ltd. Qualcomm is een handelsmerk van Qualcomm Incorporated, geregistreerd in de VS en andere landen; het gebruik is goedgekeurd. aptX is een handelsmerk van Qualcomm Technologies International, Ltd. geregistreerd in de VS en andere landen; het gebruik is goedgekeurd.

 **Bluetooth**® Het Bluetooth® woordmerk en het Bluetooth® symbool zijn erkende handelsmerken van Bluetooth SIG, Inc. En elk gebruik door Lautsprecher Teufel is in licentie gegeven.

## Originele verpakking

Indien u gebruik wilt maken van het retourrecht, moeten we u vragen de verpakking te bewaren. We kunnen het product uitsluitend terugnemen met **ORIGINELE VERPAKKING**.

Lege dozen zijn niet verkrijgbaar!

## Reclamatie

In geval van een klacht hebben we zeker volgende gegevens nodig voor de behandeling ervan:

### 1. Factuurnummer

Te vinden op het aankoopbewijs (dat bij het product is gevoegd) of de bestelbon die u ontvangen hebt als PDF-document, bijv. 4322543

### 2. Serienummer of lotnummer

Te vinden op de achterzijde van het apparaat, bijv. serienr.: KB20240129A-123.

Hartelijk dank voor uw medewerking!

## Contact

Gelieve u te richten tot onze klantenservice voor vragen, suggesties of kritiek:

**Lautsprecher Teufel GmbH**

**BIKINI Berlin**

**Budapester Straße 44**

**10787 Berlijn (Duitsland)**

**Telefoon: +31 (0)20 8083195**

Online ondersteuning: [http://  
manual.teufelaudio.com](http://manual.teufelaudio.com)

Contactformulier:

[www.teufelaudio.nl/  
contact.html](http://www.teufelaudio.nl/contact.html)



Voordat u het artikel gebruikt, dient u eerst grondig de veiligheidsinstructies en de

handleiding door te nemen. Alleen op die manier kunt u veilig en betrouwbaar alle functies gebruiken. Bewaar de handleiding goed en overhandig ze ook aan een eventuele volgende eigenaar.

### LET OP

***Ga na of de levering volledig en onbeschadigd is. Neem bij schade het artikel niet in gebruik, maar contacteer onze service.***

# Voor uw veiligheid

## Reglementair gebruik

Het apparaat is bedoeld voor het afspelen van muziek en spraak van cd, USB, externe bronnen en radiozenders.

Gebruik het apparaat uitsluitend op de manier die in deze handleiding is beschreven. Elk ander gebruik geldt als niet reglementair en kan leiden tot materiële schade of zelfs lichamelijke letsels.

De producent is niet aansprakelijk voor schade die is ontstaan door oneigenlijk gebruik.

Het apparaat is bestemd voor privégebruik.

## Verklaring van de begrippen

Volgende signaal symbolen vindt u in deze handleiding:

 **VOORZICHTIG**

***Dit signaal wijst op een gevaar met een lage risicograad die, als ze niet wordt vermeden, een gering of matig letsel tot gevolg kan hebben.***

**LET OP**

***Dit signaal waarschuwt voor mogelijke schade.***

## Veiligheidsinstructies

In dit hoofdstuk vindt u algemene veiligheidsinstructies, die u steeds dient na te leven voor uw eigen veiligheid en die van derden.

Bekijk ook de waarschuwingen in de afzonderlijke hoofdstukken van deze handleiding.

 **VOORZICHTIG**

**Het aanraken van delen die onder spanning staan kan leiden tot ernstige letsels of de dood.**

- Let er bij de aansluiting op dat de juiste spanning aanwezig is. Meer informatie hierover vindt u op het typeplaatje.
- Controleer het apparaat en de netkabel regelmatig op schade. Trek meteen de netstekker uit het stopcontact en gebruik het apparaat niet als de behuizing ervan defect is of andere zichtbare schade vertoont.
- De loskoppeling van het net gebeurt bij dit apparaat door het uittrekken van de netstekker. Zorg er daarom voor dat de netstekker steeds goed toegankelijk is.
- Ontwikkelt het apparaat rook, ruikt het verbrand of geeft het ongewone geluiden af, koppel het dan meteen los van het elektriciteitsnet en gebruik het niet langer.

- Open nooit de behuizing van het apparaat of de voeding. Reparaties aan het apparaat mogen alleen door een erkend vakbedrijf worden uitgevoerd. Daarbij mogen uitsluitend onderdelen worden gebruikt die beantwoorden aan de oorspronkelijke gegevens van het apparaat.
- Gebruik uitsluitend de toebehoren die door de fabrikant zijn gespecificeerd.
- Wijzig zelf niets aan het apparaat. Niet toegestane ingrepen kunnen invloed hebben op de veiligheid en de functie.
- Raak de netstekker nooit aan met vochtige handen.

### **VOORZICHTIG**

#### **Een verkeerde omgang met het apparaat kan leiden tot schade of brand.**

- Stel geen open vuurbronnen zoals brandende kaarsen of dergelijke op het apparaat.
- Zorg voor voldoende ventilatie.
- Stel het apparaat niet bloot aan de directe zon.
- Gebruik het apparaat niet in een omgeving met ontploffingsgevaar.
- Gebruik het apparaat uitsluitend binnenshuis.
- Gebruik het apparaat niet in vochtige ruimten en bescherm het tegen druppelend en opspattend water. Zorg ervoor dat er geen vazen of andere met vloeistof gevulde reservoirs op het apparaat of in de buurt ervan staan, zodat er geen vloeistof

in de behuizing dringt. Indien er toch water of andere vreemde voorwerpen zijn binnengedrongen, moet u direct de stekker uit het stopcontact trekken. Stuur het apparaat dan naar ons onderhoudsadres.

### **VOORZICHTIG**

#### **Een onjuiste locatie kan letsel en schade veroorzaken.**

- Gebruik het apparaat niet los in voertuigen, op onstabiele standplaatsen, op onstabiele statieven of meubels, op te kleine houders etc. Het apparaat kan omvallen of naar beneden vallen en lichamelijke letsels veroorzaken of zelf worden beschadigd.
- Stel het apparaat zodanig op dat het niet per vergissing omver kan worden gestoten en dat de kabels geen struikelgevaar opleveren.
- Stel het apparaat en de voeding niet op in de buurt van warmtebronnen (bijv. verwarmingselementen, ovens, andere apparaten die warmte afgeven, zoals versterkers).
- Gebruik de radiofuncties (Bluetooth®, WLAN) slechts op plaatsen waar een draadloze transmissie is toegestaan.

### **VOORZICHTIG**

#### **Kinderen kunnen bij het spelen verstrikt raken in de verpakkingsfolie en erin stikken.**

- Laat kinderen niet met het apparaat en de verpakkingsfolie spelen. Er bestaat verstikkingsgevaar.
- Laat kinderen nooit onbewaakt elektrische apparaten gebruiken.

### **VOORZICHTIG**

#### **Voortdurend luisteren op een hoog volume kan leiden tot gehoorschade.**

Voorkom schade aan de gezondheid en zorg ervoor dat u niet gedurende een lange periode op een hoog volume luistert.

- Neem bij een hoog volume steeds een bepaalde afstand tot het apparaat in acht en houd nooit de oren direct bij de luidspreker.
- Wanneer uw Kombo 43 is ingesteld op het volledige volume, kan een zeer hoge geluidsdruk ontstaan. Naast organische schade kunnen daardoor ook psychologische gevolgen optreden. Vooral kinderen en huisdieren lopen gevaar. Stel de volumeknop van uw apparaat met signaalbron voor het inschakelen in op een laag niveau.

### **VOORZICHTIG**

#### **Als de bij het artikel behorende batterij wordt ingeslikt, kan dit leiden tot ernstige inwendige letsels met zelfs de dood tot gevolg.**

- Bewaar zowel nieuwe als ook gebruikte batterijen op een plaats die niet toegankelijk is voor kinderen.
- Wanneer het batterijvak niet meer veilig kan worden gesloten, dient u de afstandsbediening niet meer te gebruiken en deze te bewaren op een voor kinderen ontoegankelijke plaats.

- Als u vermoedt dat een batterij werd ingeslikt of op een andere wijze werd opgenomen, zoek dan meteen een arts op.

### **VOORZICHTIG**

#### **Lekkend batterijzuur kan tot brandwonden leiden.**

- Vermijd het contact van het batterijzuur met de huid, ogen en slijmvliezen. Spoel bij contact met het zuur direct de betreffende plaatsen af met heel wat helder water en consulteer eventueel een arts.

### **VOORZICHTIG**

#### **Batterijen (in het bijzonder lithium-batterijen) kunnen exploderen als u er onvakkundig mee omgaat.**

- Probeer nooit de batterijen op te laden.
- Plaats slechts batterijen van hetzelfde of gelijkwaardige type.
- Batterijen en accu's mag u niet verhitten, kortsluiten of door verbranding vernielen.
- Stel batterijen en accu's niet bloot aan directe zonnestralen.

### **VOORZICHTIG**

#### **Dit product bevat magnetisch materiaal.**



- Vraag eventueel bij uw arts naar de effecten op implantaten zoals pacemakers of defibrilatoren.

## LET OP

### De resonantiedempers kunnen leiden tot verkleuringen op gevoelige oppervlakken.

- Op parket, gelakt hout en dergelijke oppervlakken moet u viltgeleiders onder de rubber porten van het apparaat kleven of een matje daaronder leggen. Zo vermijdt u een langdurige verkleuring van het oppervlak.

### Verklaringen van de symbolen

	Veiligheidsklasse II Dubbele isolatie
	Slechts binnenshuis gebruiken
	Gevaar voor elektrocutie – behuizing niet openen. Voor vervanging van de zekering de netkabel verwijderen.



# Overzicht

## Uitpakken

- Open voorzichtig de kartonnen verpakking en til het apparaat er voorzichtig uit.

## Leveringspakket

- (1) 1× Kombo 43
- (2) 1× afstandsbediening KB 43 RC 19
- (3) 1× FM/DAB-kabelantenne
- (4) 2× luidsprekerkabel
- (5) 2× batterij

## Levering controleren

- Ga na of de levering volledig en onbeschadigd is.
- Als de levering onvolledig is of transportschade vertoont, dient u zich te wenden tot onze service (zie pagina 4).
- Neem een beschadigd apparaat zeker nooit in gebruik.

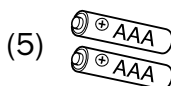
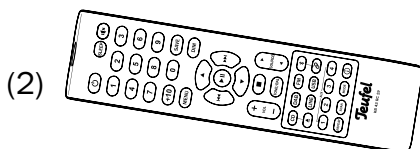

# Bedieningselementen en aansluitingen

## Voorzijde

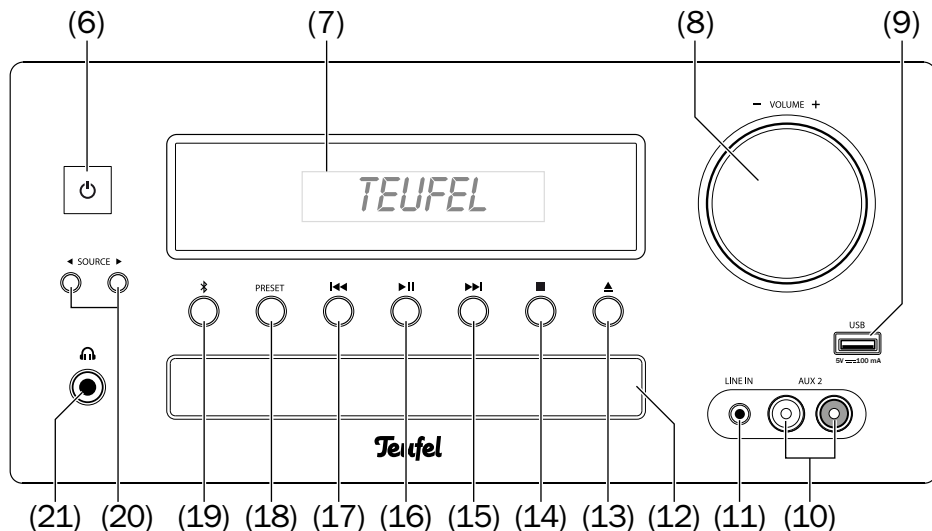

- (6) – apparaat inschakelen en in standby-modus schakelen
- (7) Display
- (8) **VOLUME** – Volume regelen
- (9) **USB** – Aansluiting voor het afspelen van muziekbestanden
- (10) **AUX 2** – Cinch-bussen voor het aansluiten van een audiobron
- (11) **LINE IN** – Mini-jack-plug voor het aansluiten van een audiobron
- (12) Cd-lade
- (13) – Cd-lade openen
- (14) – Afspelen stoppen
- (15) – Vooruitspoelen/vooruitspingen
- (16) – Afspelen/pauzeren
- (17) – Terugspoelen/terugspringen
- (18) **PRESET** – Zenders opslaan/oproepen
- (19) – Bluetooth®-koppeling starten, bestaande verbinding beëindigen
- (20) **SOURCE** – Audiobron selecteren
- (21) – 6,3 mm-aansluiting voor koptelefoon

## Achterkant

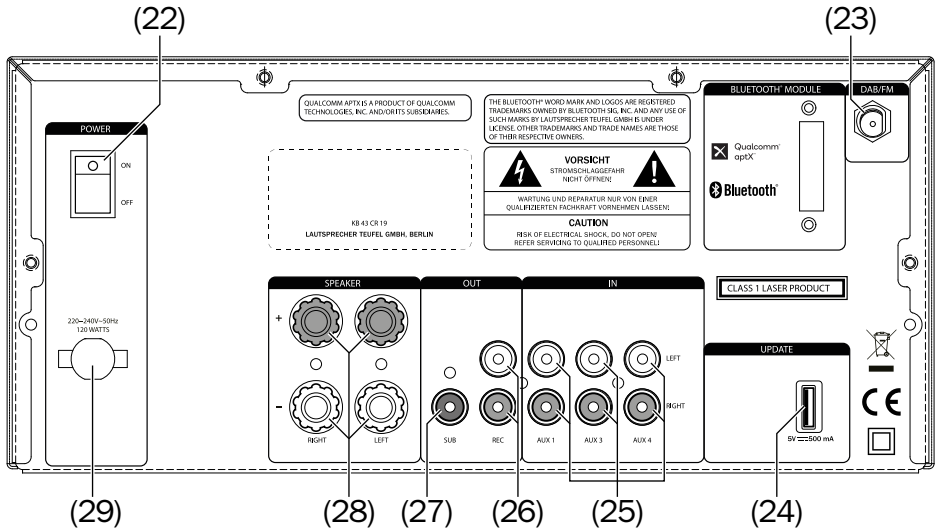



- (22) POWER** – Netschakelaar
- (23) DAB/FM** – F-aansluiting voor antenne
- (24) UPDATE** – USB-bus **enkel** voor service (software-update)
- (25) AUX 1/3/4** – Cinch-bussen voor het aansluiten van drie audiobronnen

- (26) REC** – Cinch-bussen voor het aansluiten van een geluidsopnameapparaat
- (27) SUB** – Subwoofer-uitgang
- (28) SPEAKER** – Luidspreker-aansluitingen
- (29) Netkabel**

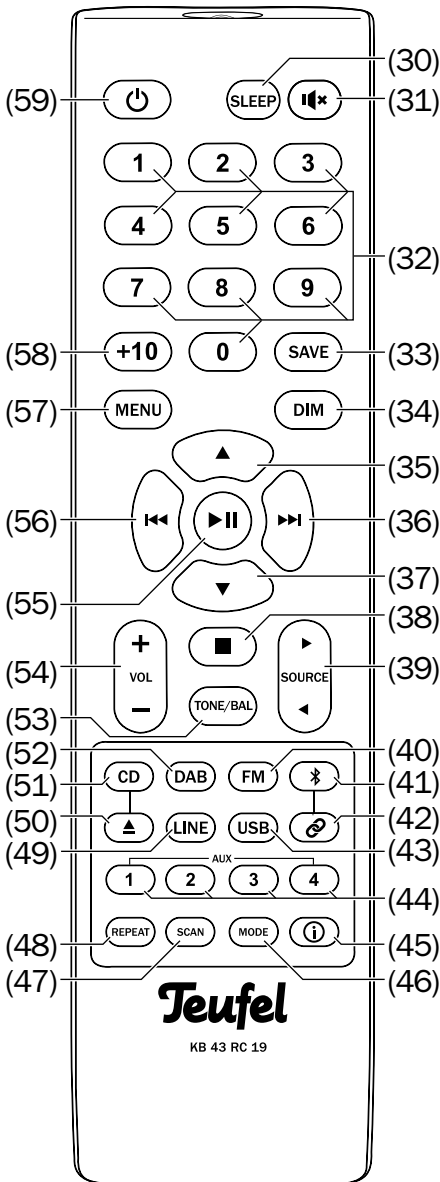
# Afstandsbediening



- (30) **SLEEP** – Slaaptijd instellen
- (31) **Mute** – Luidsprekers dempen
- (32) **1...0** – Cijfertoetsen voor het invoeren van titelnummers
- (33) **SAVE** – Zender opslaan
- (34) **DIM** – Helderheid van het display instellen
- (35) **▲** – Menunavigatie
- (36) **▶▶** – Vooruitspoelen/vooruit spingen
- (37) **▼** – Menunavigatie
- (38) **■** – Afspelen stoppen
- (39) **SOURCE** – Bronnen achter elkaar selecteren
- (40) **FM** – Bron FM-radio selecteren
- (41) **⌘** – bron Bluetooth® kiezen
- (42) **⌘** – Bluetooth® koppelen
- (43) **USB** – Bron USB selecteren
- (44) **AUX 1/2/3/4** – bron AUX 1-4 kiezen
- (45) **i** – Informatie weergeven
- (46) **MODE** – Bij FM: Omschakelen stereo/mono
- (47) **SCAN** – FM/DAB: Zendergeheugen automatisch toewijzen
- (48) **REPEAT** – USB/cd: Herhaalfunctie
- (49) **LINE** – Bron LINE IN selecteren
- (50) **▲** – Cd-lade openen/sluiten
- (51) **CD** – Bron CD selecteren
- (52) **DAB** – Bron DAB selecteren
- (53) **TONE/BAL** – Geluid en balance instellen
- (54) **VOL** – Volume regelen
- (55) **▶||** – Afspelen/pauzeren

- (56)  – Terugspoelen/terug springen
- (57) **MENU** – Menu oproepen
- (58) **+10** – Titelnummer in stappen van tien verhogen
- (59)  – Apparaat inschakelen of in stand-by zetten

## Batterijen plaatsen/ vervangen

De afstandsbediening werkt met 2 AAA-batterijen.

Als de afstandsbediening niet meer correct werkt, of uiterlijk na 2 jaar, moeten de batterijen worden vervangen:

1. Druk de vergrendeling van het batterijvakje aan de achterkant van de afstandsbediening omlaag en verwijder het deksel door het omhoog te tillen.
2. Verwijder evt. de oude batterijen (let op de verwijderingsaanwijzingen op pagina 44).
3. Plaats de batterijen volgens de afbeelding op de onderkant.
4. Plaats het klepje weer op het vakje en druk het dicht.

### Werkwijze

De afstandsbediening geeft de besturingssignalen door via infraroodlicht. Daarvoor moet u de voorkant van de afstandsbediening in de richting van de Kombo 43 houden. Zorg dat het infraroodlicht niet door voorwerpen wordt gehinderd.

### **VOORZICHTIG**

**Lekkend batterijzuur kan tot brandwonden leiden.**

- Vermijd het contact van het batterijzuur met de huid, ogen en slijmvliezen. Spoel bij contact met het zuur direct de betreffende plaatsen af met heel wat helder water en consulteer eventueel een arts.

**Batterijen (in het bijzonder lithiumbatterijen) kunnen exploderen als u er onvakkundig mee omgaat.**

- Probeer nooit de batterijen op te laden.
- Plaats slechts batterijen van hetzelfde of gelijkwaardige type.
- Batterijen en accu's mag u niet verhitten, kortsluiten of door verbranding vernielen.
- Stel batterijen en accu's niet bloot aan directe zonnestralen.

# Opstellen/aansluiten

## LET OP

**Wanneer het apparaat van een koude in een warme ruimte komt – bijv. na transport – kan er aan de binnenkant condensatiewater worden gevormd.**

– Laat het apparaat in dat geval gedurende ca. 2 uur staan alvorens het aan te sluiten en in gebruik te nemen.

## Tips voor de opstelplaats

- Kies een stabiele, effen ondergrond.
- Zorg voor een droge en stofvrije omgeving.
- Vermijd de nabijheid van warmtebronnen en directe zonnestralen.
- Plaats geen zware objecten op de kabels of het apparaat.

## ⚠ VOORZICHTIG

**Verwondingsgevaar/gevaar voor beschadiging!**

– Plaats de kabels zodanig dat ze geen struikelgevaar opleveren.

## Luidsprekers aansluiten

Gebruik voor het aansluiten van de luidsprekers de meegeleverde kabels (**4**) of gelijkwaardige, tweeadelige luidsprekerdraden met een doorsnede van minimaal 0,5 mm<sup>2</sup>. Geschikte kabels kunt in onze webwinkel ([www.teufelaudio.nl](http://www.teufelaudio.nl)) onder 'Accessoires' bestellen.

Aan de achterkant van de Kombo 43 bevinden zich de aansluitklemmen SPEAKER (**28**) voor de rechter- ('Right') en linkerluidspreker ('Left').

Hier kunt u de luidsprekerkabels aansluiten met banaanstekkers of rechtstreeks. Alleen de directe verbinding wordt hier beschreven.

De klemmen zijn steeds met rood (+) en zwart (-) gemarkeerd.

## LET OP

**Let op de juiste polariteit!**

Verbind altijd de klemmen met dezelfde kleur. Anders zal het geluid van een lagere kwaliteit zijn. De aders van de luidsprekerdraden zijn met verschillende kleuren of vormen gemarkeerd.

1. Splits de luidsprekerkabels aan beide uiteinden op ca. 30 mm en verwijder telkens ca. 10 mm van de isolatie.

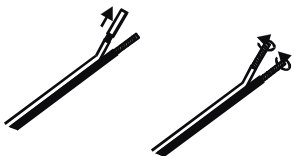

2. Draai de draad in elkaar, zodat er geen stukken uitsteken.

3. Draai de aansluitklem **(28)** linksom los.

4. Steek het kabeleinde zonder isolatie in het nu zichtbare gat.

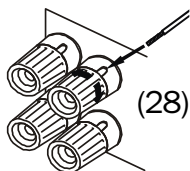

5. Draai de klem rechtsonder dicht. Zo is de kabel vastgeklemd.

Het aansluiten van de kabels op de luidsprekers is als het goed is in de gebruiksaanwijzing van de luidsprekers beschreven.

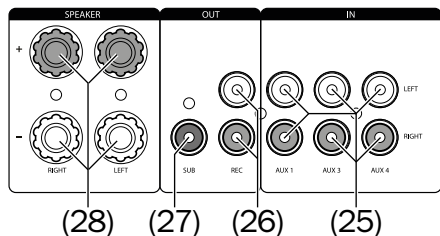

## Subwoofer

U kunt een actieve subwoofer aansluiten op de cinch-bus SUB OUT **(27)**. Alleen de laagfrequente audiosignalen worden via deze bus uitgevoerd.

## Audio-uitgang

Het audiosignaal wordt uitgevoerd via de cinch-bussen REC OUT **(26)** zonder geluidsregeling. Hier kunt u een opnameapparaat (bijv. een cassette recorder) aansluiten.

**i** De demping (mute) en de geluids- en balance-instellingen hebben geen effect op deze uitgang.

## Audio-ingangen

Op de cinch-bussen AUX 1/3/4 **(25)** op de achterkant kunt u vrijwel elke audiobron aansluiten, d.w.z. computer, MP3-speler (met/zonder dock), spelconsole, tv-toestel enz. Het afspeelapparaat hoeft alleen een uitgang met line-niveau te hebben. Dergelijke uitgangen zijn als stereo-cinch-bussen of als 3,5-mm jack-plug uitgevoerd. Met een overeenkomstige verbindingkabel sluit u deze apparaten op de bussen AUX 1/3/4 **(25)** aan. Dergelijke kabels zijn verkrijgbaar in onze webwinkel ([www.teufelaudio.nl](http://www.teufelaudio.nl)) onder 'Accessoires'.

Aan de voorzijde zijn twee extra audio-ingangen beschikbaar: AUX 2 **(10)** met cinch-bussen en LINE IN **(11)** als een 3,5 mm jack-plug. Hier kunt u snel een audiobron aansluiten (bijv. MP3-speler of mobiele telefoon) zonder aan de Kombo 43 te hoeven draaien.

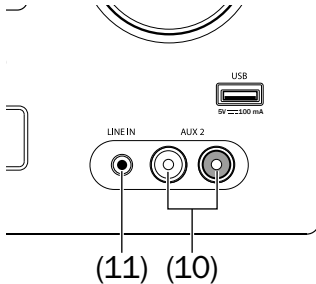

## Antenne

U kunt de meegeleverde draadantenne **(3)** gebruiken om DAB+ en FM (UKW) te ontvangen.

1. Steek de antenne in de bus DAB/FM **(23)** en draai de dopmoer vast.
2. Wijzig de positie van de kabelantenne totdat de ontvangst op beide frequenties (DAB en FM) het beste is.
3. Fixeer het losse uiteinde vervolgens met plakband.
  - Natuurlijk kunt u ook een actieve kamer- of dakantenne voor DAB/FM op de bus DAB/FM **(23)** aansluiten.

## ⚠️ VOORZICHTIG

### Risico op inslaande bliksem!

- Als u een buiten- of dakantenne gebruikt, zorg er dan voor dat het antennesysteem beschermd is tegen de bliksem.
- Via een antenne-adapter kunt u de Kombo 43 ook met een kabelaansluiting verbinden, maar de ontvangst van DAB+ is niet op alle netwerken mogelijk. Vraag dit na bij uw kabelprovider.

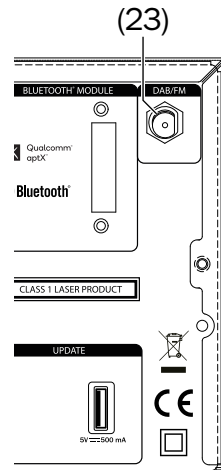
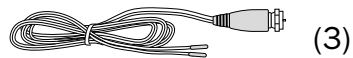



## Koptelefoon

Op de bus  (21) kunt u een stereo-koptelefoon aansluiten met een 6,3 mm-klinkstekker.

Wanneer een koptelefoon is aangesloten, worden de luidsprekers en de subwooferuitgang automatisch uitgeschakeld.

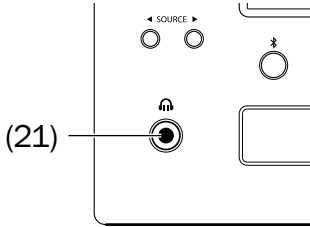

### **VOORZICHTIG**

**Als u permanent op een hoog volume luistert, kan dit leiden tot gehoorschade.**

- Voorkom schade aan de gezondheid en zorg ervoor dat u niet gedurende een lange periode naar een hoog volume luistert.

### **Verwondingsgevaar/gevaar voor beschadiging!**

- Verlaag het volume voordat u de stekker van de koptelefoon weer uittrekt, omdat de luidsprekers anders mogelijk onverwacht 'beginnen te brullen'. Dat kan leiden tot schade aan uw oren en aan het apparaat.

## Stroomvoorziening

1. Controleer of de netschakelaar POWER (22) op de achterkant van het apparaat uitgeschakeld is (stand 'OFF').
2. Verbind de netkabel (29) met een stopcontact.

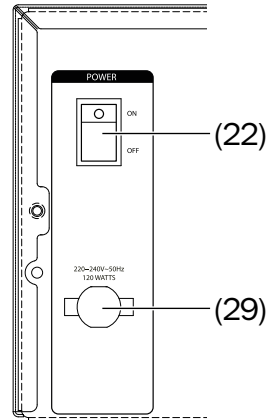

# Bediening

## In- en uitschakelen

- Gebruik de schakelaar POWER (22) op de achterkant van het apparaat om uw Kombo 43 aan- en uit te schakelen. Na het inschakelen staat het apparaat in stand-by en licht de **⏻ (6)** toets rood op.
- Met de toetsen **⏻ (6)/(59)** schakelt u de Kombo 43 in resp. in stand-by.
- Na het inschakelen worden de laatste actieve audiobron en het volume ingesteld.
- Als de Kombo 43 gedurende 20 minuten geen of een te zacht audiosignaal ontvangt, gaat deze automatisch in de stand-by-stand.

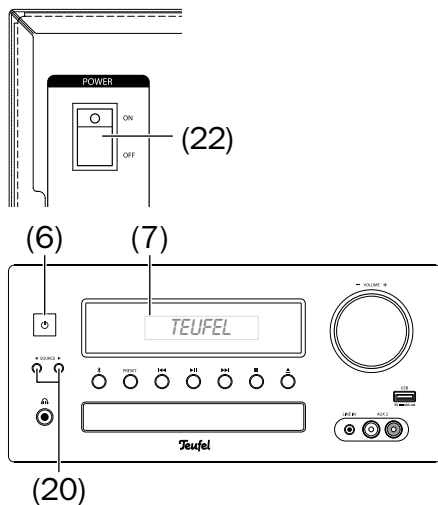

## Bron kiezen

- Door herhaaldelijk indrukken van de toetsen SOURCE ◀▶ (20)/(39) selecteert u de bron in deze volgorde:
  - CD – Afspelen van cd (zie “Cd-modus” op pagina 32).
  - DAB – digitale radio-ontvangst (zie “DAB/DAB+” op pagina 27).
  - FM – analoge radio-ontvangst (zie “FM/UKW” op pagina 26).
  - BT – Digitale bron via Bluetooth®-radio (zie “Bluetooth®-modus” op pagina 29).
  - LINE IN – analoge bron via de bus LINE IN (11).
  - USB – Afspelen van USB-opslag (zie “USB-weergave” op pagina 35).

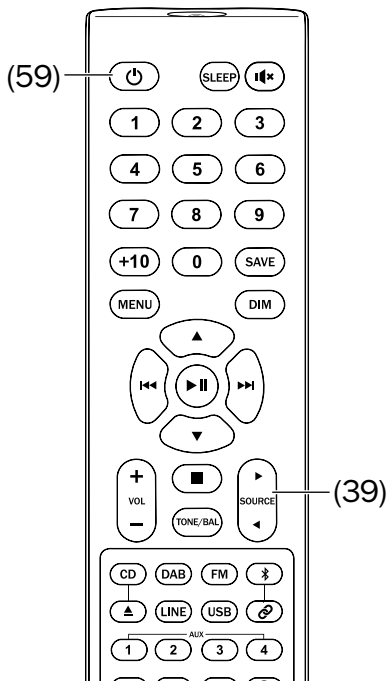

- AUX 1-4 – analoge bron via de bussen AUX 2 (10) en AUX 1/3/4 (25).
- Met de toetsen CD (51), DAB (52), FM (40), \* (19)/(41), LINE (49) en USB (43) selecteert u de overeenkomstige bron direct.

Op de display (7) verschijnt de gekozen bron.

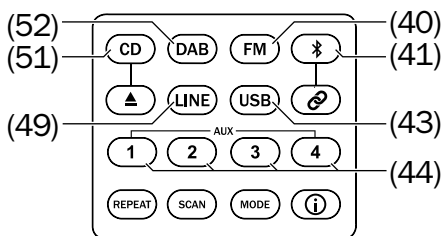

## Volume instellen

- Volume verhogen: VOLUME-regelaar (8) rechtsonder draaien resp. toets Vol + (54) indrukken.
- Volume verlagen: VOLUME-regelaar (8) linksom draaien of op de Vol – (54) toets drukken. Tijdens de instelling wordt de huidige waarde op de display (7) getoond.

**i** De volume-instelling van een extern afspeelapparaat heeft vaak ook een invloed op het volume van de Kombi 43.

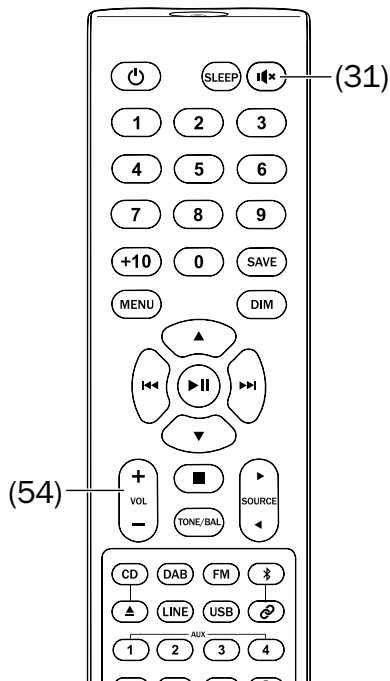
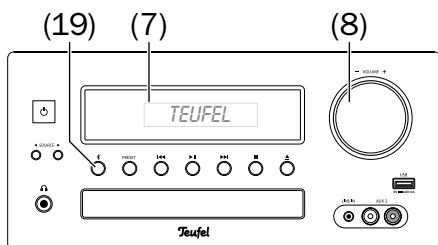

## Demping (mute)

- Druk op de toets **⊘** (31) om het geluid uit te schakelen. Op de display (7) verschijnt de melding 'MUTE ON'. Hierdoor wordt ook de subwooferuitgang OUT SUB (27) uitgeschakeld, de audio-uitgang REC OUT (26) blijft actief.
- Geluid opnieuw inschakelen: Druk opnieuw op de toets **⊘** (31) of verander het volume.

- Met de toets ►|| (16)/(55) kunt u het geluid eveneens uit- en inschakelen. Bij het afspelen van cd of Bluetooth® wordt het afspelen gepauzeerd, bij alle andere bronnen wordt alleen het geluid uitgeschakeld.

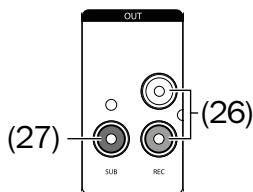

## Geluid en balance instellen

- Het geluid kunt u in twee bereiken (bas en hoge tonen) instellen.
- De balance is de volumeverhouding tussen de rechter- en linker-luidspreker.

1. Druk op de toets TONE/BAL (53). Op de display (7) verschijnt de melding 'Bass' en de ingestelde waarde voor de lage tonen (bas) in het bereik van -14 db tot +14 db.
2. Gebruik de VOLUME-knop (8) of de VOL +/- toetsen (54) om het niveau van de lage tonen naar uw smaak te veranderen.
3. Druk opnieuw op de toets TONE/BAL (53). Op de display (7) verschijnt de melding 'Treble' en de ingestelde waarde voor de hoge tonen in het bereik van -14 db tot +14 db.
4. Gebruik de VOLUME-knop (8) of de VOL +/- toetsen (54) om het niveau van de hoge tonen te veranderen.
5. Druk nogmaals op de toets TONE/BAL (53). Op de display (7) verschijnt de melding 'Balance' en de huidige balance als een grafiek.

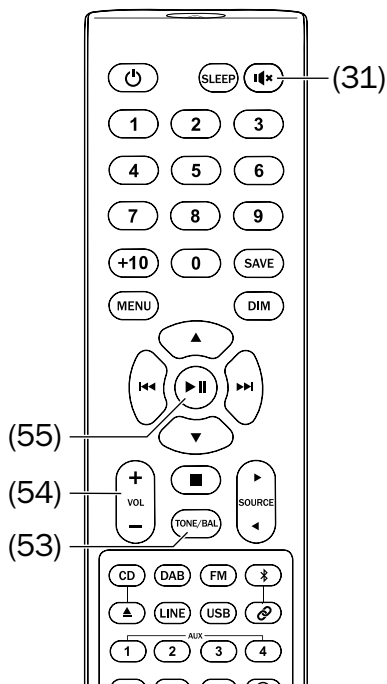
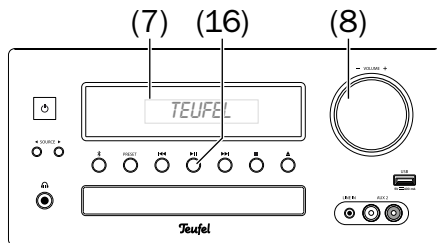

6. Gebruik de VOLUME-knop **(8)** of de VOL +/- toetsen **(54)** om de balance naar links of rechts te veranderen.

7. Druk op de toets TONE/BAL **(53)** om te eindigen.

Na drie seconden zonder bediening keert het apparaat terug naar de normale modus.

U kunt deze instellingen ook via het menu aanmaken.

## Helderheid van de display instellen

Door meerdere keren indrukken van de toets DIM **(34)** stelt u de helderheid van de display in zes trappen in.

## Informatie weergeven

Door meerdere keren indrukken van de toets INFO **(45)** roept u de beschikbare informatie over de huidig afgespeelde bron weer. Bij mp3-bestanden kunnen dat de naam van het muzieknnummer en de artiest zijn, bij FM de RDS-gegevens, bij DAB-zendernaam en ontvangststerkte.

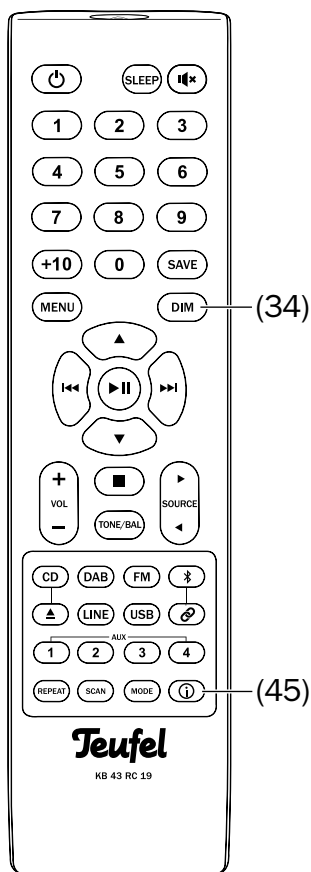

# Menu

U kunt via het menu de volgende functies uitvoeren:

- Geluid en balance instellen
- Slaapfunctie instellen
- Bij DAB en FM: Ontvangbare zenders zoeken en het zendergeheugen automatisch toewijzen
- De versie van de geïnstalleerde systeemsoftware oproepen
- Een software-update uitvoeren
- De Kombo 43 terugzetten naar de fabrieksinstellingen

1. Voor het oproepen van het menu:

- druk op de toets MENU (57)

of

- druk een seconde lang op de VOLUME-regelaar (8)

Op de display (7) verschijnt het eerste menu-item 'Bass'.

2. Gebruik de

navigatietoetsen ▲ (35)/▼ (37) of de sprongtoetsen ◀◀ (17)/(56)/▶▶ (15)/(36) of de VOLUME-regelaar (8) om het gewenste menu-item te selecteren.

3. Druk op de toets ▶▶ (16)/(55) of druk kort op de VOLUME-regelaar (8) om het menu-item op te roepen.

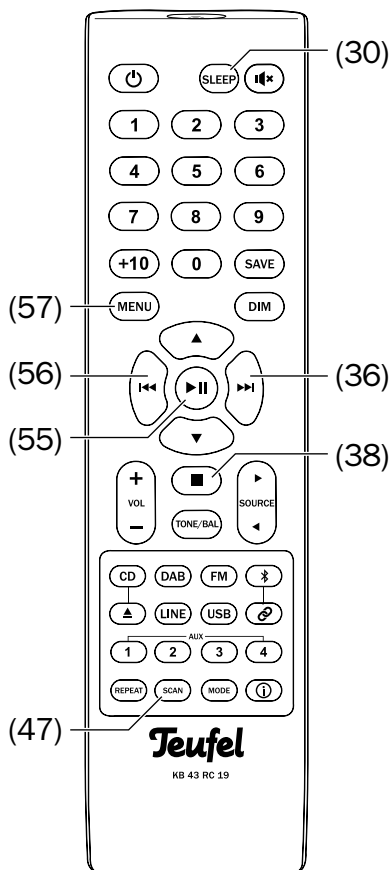
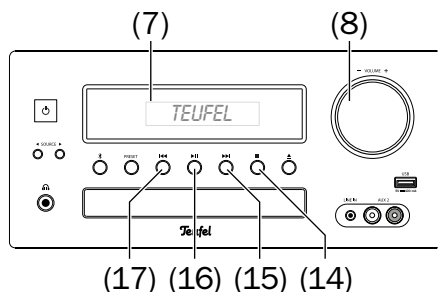

## Menu verlaten

Om het menu te verlaten, drukt u meermaals op de toets MENU (57) of ■ (14)/(38) tot op de display weer de normale weergave verschijnt.

## Geluid instellen

Menu-items **Bass** en **Treble**:

Zoals beschreven op pagina 20, stelt u hier met de VOLUME-knop (8) of de VOL +/- toetsen (54) de waarden voor lage tonen (bass) en hoge tonen (treble) in.

Druk telkens op de toets ►II (16)/(55) om te eindigen.

## Balance instellen

Menu-item **Balance**:

Zoals beschreven op pagina 20, stelt u hier met de VOLUME-knop (8) of de VOL +/- toetsen (54) de volumeverhouding tussen de rechter- en linkerluidspeker in.

Druk op de toets ►II (16)/(55) om te eindigen.

## Slaapfunctie

Menu-item **Sleep**:

Hier kunt u een tijd instellen waarna de Kombo 43 overschakelt naar stand-by.

Mogelijke waarden: 5 tot 90 minuten. Met de instelling 'Sleep Off' wordt de slaapfunctie uitgeschakeld.

U kunt deze functie ook instellen met de toets SLEEP (30) (zie pagina 38).

## Radiozender automatisch opslaan

Menu-items **FM Scan** en **DAB Scan**:

Dit start het automatisch zoeken naar zenders voor FM of DAB. Het apparaat slaat de eerste 20 zenders van het overeenkomstige ontvangstbereik op. Vervolgens gaat de radio naar de zender op opslaglocatie 1.

U kunt deze automatische toewijzing ook starten met de toets SCAN (47) (zie "Zender automatisch opslaan" op pagina 28).

## Versie van de systeemsoftware oproepen

Menu-item **System Info**:

Aan de hand van de hier weergegeven MCU-versie (bijv. "V1.07") kunt u nagaan of er op onze website [www.teufel.de/software-updates.html](http://www.teufel.de/software-updates.html) een nieuw softwaresysteem verkrijgbaar is.

## Nieuwe systeemsoftware laden

Menu-item **MCU Upgrade**:

1. Download de nieuwe software van onze website [www.teufel.de/software-updates.html](http://www.teufel.de/software-updates.html).
2. Pak het gedownloade bestand uit op een USB-stick (FAT32-formaat).
3. Steek de USB-stick in de USB-aansluiting update (24).

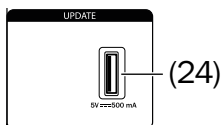

4. Gebruik de navigatietoetsen ▲ (35)/▼ (37) of de sprongtoetsen ◀◀ (17)/(56)/ ▶▶ (15)/(36) of de VOLUME-regelaar (8) om de volgende optie te kiezen:

- <Yes> – systeemsoftware laden
- <No> – annuleren

5. Druk op de toets ▶|| (16)/(55) of druk kort op de VOLUME-regelaar (8) om te bevestigen. Als u 'Yes' kiest, zal de Kombo 43 de nieuwe software van de USB-stick laden.

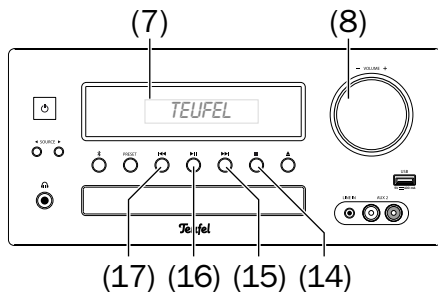

**LET OP**

**Gevaar voor beschadiging!**  
**Dit proces mag niet worden onderbroken!**

- Schakel de Kombo 43 niet uit en verwijder de USB-stick niet.
- 6. Na het installeren van de software wordt de Kombo 43 uitgeschakeld.
- 7. Verwijder de USB-stick.
- 8. Schakel de Kombo 43 weer in. Nu is de nieuwe systeemsoftware actief.

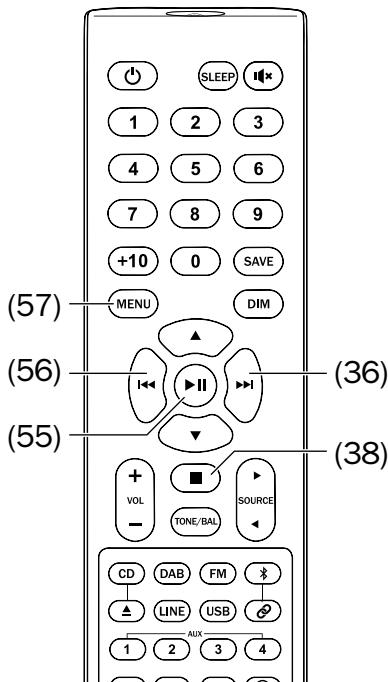



## **Kombo 43**

### **terugzetten naar de fabrieksinstellingen**

Menu-item **Factory Reset**:

Hiermee kunt u alle opgeslagen zenders en alle gewijzigde instellingen wissen.

1. Gebruik de navigatietoetsen **▲ (35)/▼ (37)** of de sprongtoetsen **⏪ (17)/(56)/▶▶ (15)/(36)** of de VOLUME-regelaar **(8)** om de volgende optie te kiezen:  
<Yes> – Fabrieksinstellingen  
<No> – annuleren
2. Druk op de toets **▶II (16)/(55)** of druk kort op de VOLUME-regelaar **(8)** om de gekozen optie te bevestigen.  
Als u 'Yes' kiest, zal de Kombo 43 na korte tijd uitschakelen. Als u opnieuw inschakelt, zijn de fabrieksinstellingen hersteld.

# Radio-weergave

De Kombo 43 is met een radio voor DAB+ en FM/UKW uitgerust.

- **DAB** – Ontvangst van digitale radiozenders in het bereik van 174,928 tot 239,2 MHz (blok 5A tot 13F), gegevens-/tekstweergave mogelijk.
- **FM** – Ontvangst van analoge mono- en stereozenders in het bereik van 87,5 tot 108 MHz, RDS-weergave mogelijk.

Voor uw favoriete zenders zijn telkens 20 geheugenlocaties beschikbaar.

## FM/UKW

- Druk op de toets FM (40) of selecteer 'FM' met de toets SOURCE ◀▶ (20)/(39).

## Radiozenders instellen

De ontvangstfrequentie stelt u met de sprongtoetsen ◀◀ (17)/(56)/▶▶ (15)/(36) in:

- Automatisch: Na lang indrukken (ca. een seconde) van de toets start het zoeken van de zenders in de gewenste richting (laat de toets dan los), tot de volgende zender met een voldoende hoog zendvermogen is gevonden.
- Handmatig: Telkens bij het aanraken van de toets wordt de frequentie met 0,05 MHz verhoogd of verlaagd.

Op het display (7) wordt de ingestelde frequentie weergegeven.

Als de zender een RDS-sigitaal overdraagt, verschijnt na enkele seconden de naam van de zender en evt. de radiotekst op het display (7).

- Met de toets ⓘ (45) kunt u de weergave van de RDS-informatie in de onderste regel op het display (7) wisselen tussen zendernaam, radiotekst, tijd en programmatype.

Bij zwakke zenders kunnen er in de stereomodus storingen ontstaan. In dat geval schakelt u door kort indrukken van de toets MODE (46) om naar mono.

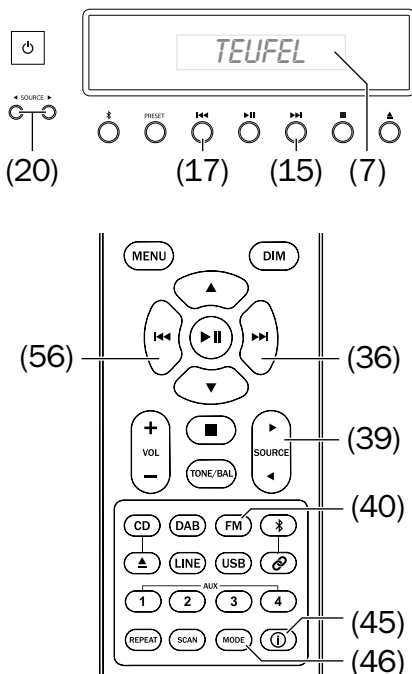

## DAB/DAB+

- Druk op de toets DAB (52), of selecteer 'DAB' met de toetsen SOURCE ◀▶ (20)/(39).

Het zoeken naar DAB-zenders start automatisch bij de eerste oproep van DAB. Daarbij worden de eerste 20 gevonden zenders in de geheugenlocaties 01-20 geplaatst. De display (7) toont de voortgang van het zoeken.

- Indien nodig kunt u het zoeken altijd door indrukken van de toets SCAN (47) activeren.

Na afloop van het zoeken van de zenders wordt de eerst gevonden zender weergegeven.

Op het display (7) ziet u de naam van de zender en daaronder het nummer dat op dit moment wordt afgespeeld.

- Door kort indrukken van de toets Ⓢ (45) kunt u achter elkaar verdere informatie laten weergeven: Programmatype, ensemble (zenderpakket), blok/frequentie, samplingrate, tijd/datum en signaalsterkte.

### Zenders instellen

- U schakelt tussen de gevonden zenders met de sprongtoetsen ◀◀ (17)/(56)/ ▶▶ (15)/(36).

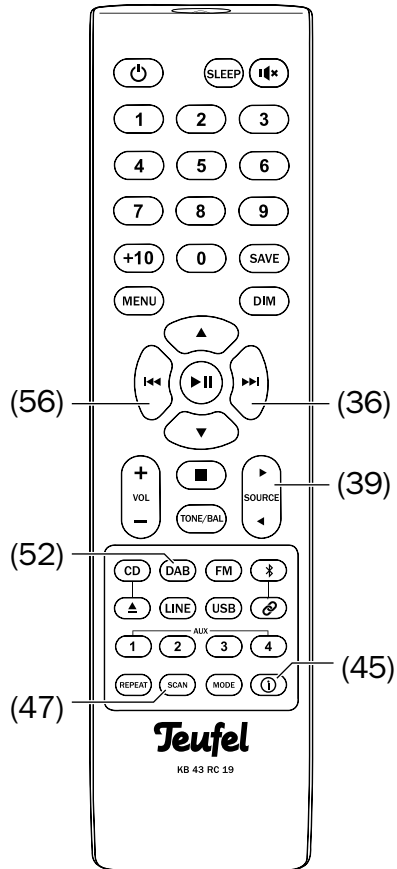
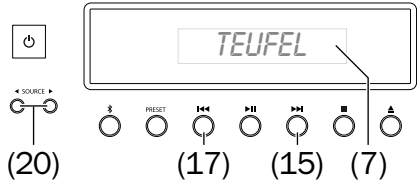

## Zendergeheugen

Uw radio kan 20 zenders opslaan voor elk van de twee ontvangstbereiken. De opgeslagen zenders kunt u later eenvoudig selecteren door op de toets te drukken.

### Zender handmatig opslaan

Met de afstandsbediening:

1. Gewenste zenders zoals voorheen beschreven instellen.
2. Toets SAVE **(33)** kort indrukken  
Op de display verschijnt 'M – –' of 'Memory – –'.
3. Gebruik de cijfertoetsen 1...0 **(32)** om het gewenste geheugenlocatienummer (01-20) in twee cijfers in te voeren. Op de display **(7)** verschijnt de opmerking 'Stored Preset xx' (in plaats van 'xx' verschijnt het locatienummer). Op die manier wordt de zender opgeslagen.

Na drie seconden zonder toetsbediening keert het apparaat terug naar normale modus.

Op het apparaat:

- Door lang indrukken van de toets PRESET **(18)** wordt de ingestelde zender op de volgende vrije geheugenlocatie opgeslagen.

Indien de zender al opgeslagen is, verschijnt de melding 'Already Saved'.

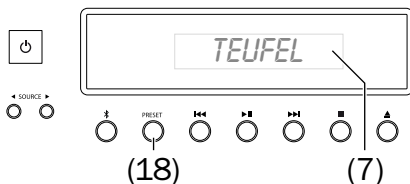

### Zender automatisch opslaan

Houd de toets SCAN **(47)** enkele seconden ingedrukt om het automatische zoeken naar zenders te starten. Het apparaat slaat de eerste 20 zenders van het ontvangstbereik op. Vervolgens gaat de radio naar de zender op opslaglocatie 1.

U kunt deze automatische toewijzing ook starten in het menu (zie "Radiozender automatisch opslaan" op pagina 23).

### Opslagen zenders selecteren

De opgeslagen zenders kunt u met de cijfertoetsen 1...0 **(32)** selecteren. Met de toets '+10+' **(58)** bereikt u de geheugenlocaties met dubbele cijfers.

Of u roept de geheugenlocaties door kort indrukken van de toets PRESET **(18)** achter elkaar op.

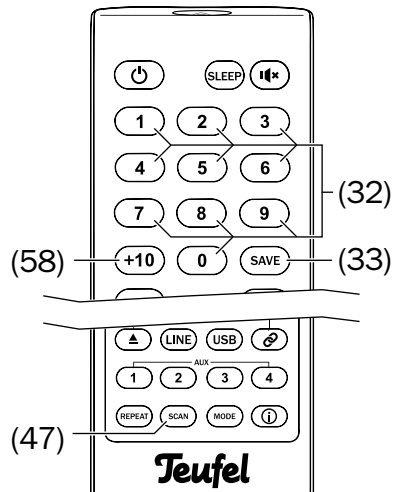

# Bluetooth®-modus

Via Bluetooth® kunt u een draadloos compatibel afspeelapparaat met de Kombo 43 verbinden. De geluidsweergave van het afspeelapparaat gebeurt dan via de Kombo 43.

Het Bluetooth®-radiosysteem heeft een zendbereik van ongeveer 10 meter, dat wordt beïnvloed door muren en meubels. Indien de verbinding verbroken wordt, probeert de Kombo 43 een nieuwe verbinding tot stand te brengen tot u een andere bron selecteert.

## LET OP

- *Gebruik de Bluetooth®-functie slechts op plaatsen waar draadloze transmissie is toegestaan.*
- *Gelieve erop te letten dat de Bluetooth® naargelang van het besturingssysteem van het afspeelapparaat verschillend kan reageren.*

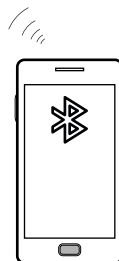
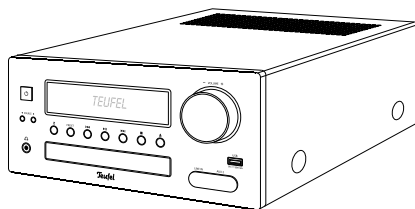

Smartphone

## Bluetooth®-opties

Afhankelijk van het apparaattype beschikt uw aangesloten apparaat/smartphone evt. over een menu voor Bluetooth®-opties, zoals afspelen van media. Hier kunt u de gewenste opties in- en uitschakelen. Meer informatie over de Bluetooth®-opties vindt u in de handleiding van uw afspeelapparaat/smartphone.

## Koppelen (pairing)

Om het geluid van uw afspelerapparaat via Bluetooth® in uw Kombo 43 in te geven, moet u de apparaten met elkaar verbinden. Dat wordt “koppelen” of “pairing” genoemd.

1. Druk op de toets **⌘ (19)/(41)** of selecteer 'FM' met de toets SOURCE **◀▶ (20)/(39)**.
2. Druk kort op de toets **Ⓞ (42)** om het koppelen te starten, of op Kombo 43 de toets **⌘ (19)** gedurende ongeveer twee seconden. Op de display **(7)** knippert de melding “Pairing”.
3. Schakel de Bluetooth®-functie op uw afspelerapparaat (bijv. smartphone) in.
4. Laat uw afspelerapparaat/smartphone zoeken naar Bluetooth®-apparaten (zie de handleiding van het afspelerapparaat). In de lijst van gevonden apparaten zou na de zoekopdracht ook “Teufel KB 43 CR 19” moeten zijn vermeld.
5. Kies "Teufel KB 43 CR 19" uit de lijst van gevonden apparaten.
6. Als uw afspelerapparaat een code vraagt, geef dan “0000” (vier keer nul) in.

De koppeling is daarmee geslaagd. Op het display staat “Connected” en alle geluiden die anders door uw aangesloten apparaat/smartphone afgespeeld zouden worden, worden nu door de Kombo 43 afgespeeld. Na korte tijd verschijnt de naam van het aangesloten apparaat (indien verzonden) op de display.

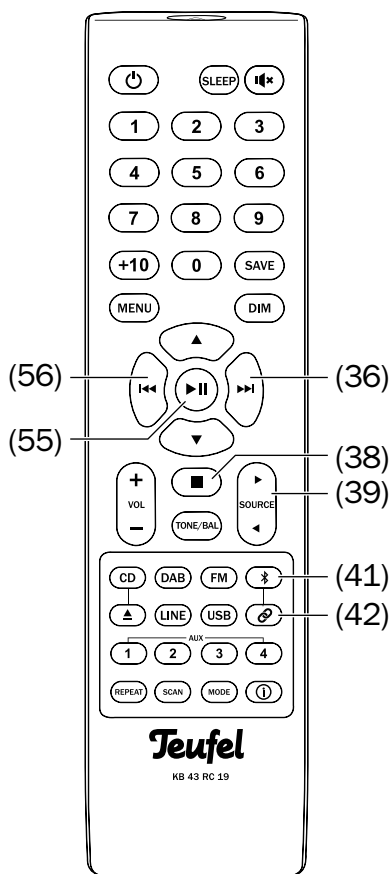
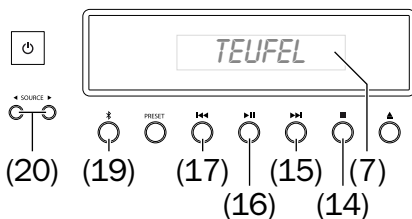

## Weergave



De volume-instelling van het afspeelapparaat heeft vaak ook een invloed op het volume van de Kombo 43.

1. Druk op de toets **⌘ (19)/(41)** of selecteer 'BT' met de toets **SOURCE ◀▶ (20)/(39)**.
2. Schakel op uw bronapparaat de Bluetooth®-functie in.
3. Start de weergave op uw bronapparaat. Tijdens het afspelen wordt de gebruikte codec naast de naam van het bronapparaat weergegeven (bijv: 'SBC 44.1 kHz').

U bedient de weergave op uw bronapparaat. Een aantal functies kunt u ook met de Kombo 43 bedienen:

- Weergave onderbreken:  
Toets **▶II (16)/(55)** kort indrukken.
- Weergave hervatten:  
Toets **▶II (16)/(55)** opnieuw kort indrukken.
- Volgende titel weergeven:  
Op toets **▶▶I (15)/(36)** tikken.
- Huidige titel opnieuw starten:  
Op toets **I◀◀ (17)/(56)** tikken.
- Vorige titel weergeven: Klik twee keer op de toets **I◀◀ (17)/(56)**.
- Afspelen stoppen:  
Druk op de toets **■ (14)/(38)**.
- Wanneer uw bronapparaat een smartphone is, wordt de Bluetooth®-verbinding bij een inkomend gesprek verbroken en kunt u zoals gewoonlijk telefoneren. Nadat u uw oproep heeft beëindigd, worden de geluiden opnieuw zoals voorheen omgeleid en door de Kombo 43 weergegeven.

## Verbreken van de verbinding

Als u met uw aangesloten apparaat buiten het bereik van uw Kombo 43 komt, wordt de Bluetooth®-verbinding verbroken. Als u binnen de 120 seconden opnieuw binnen het zendbereik bent, wordt de verbinding automatisch hersteld.

## De verbinding verbreken

Om de Bluetooth®-verbinding te beëindigen,

- schakelt u de Bluetooth®-functie van uw afspeelapparaat/smartphone uit of
- drukt kort op de toets **⊗ (42)**, of op Kombo 43 de toets **⌘ (19)** gedurende ongeveer twee seconden, of u
- selecteert op de Kombo 43 een andere bron.

## Cd-modus

Gebruik alleen in de handel verkrijgbare cd's die voorzien zijn van een van de symbolen hiernaast.

De Kombo 43 kan normale cd's met een diameter van 80 mm en 120 mm lezen en muziekbestanden afspelen die daarop zijn opgeslagen in de formaten audio-cd, MP3, M4A en WMA.

Zelfgebrande cd's zijn normaal gesproken leesbaar, maar er kunnen zich hier problemen voordoen door een te hoge brandsnelheid of defecte lege cd's.

### ⚠ VOORZICHTIG

#### Gevaar voor de gezondheid!



*Wanneer de behuizing is geopend tijdens het gebruik, komt een onzichtbare laserstraal of een zichtbaar laserlicht vrij.*

– *Kijk niet in de straal, ook niet met optische instrumenten.*

### LET OP

#### Gevaar voor beschadiging!

– *Plaats zeker niet meerdere cd's op elkaar.*

– *Plaats geen andere voorwerpen dan cd's.*

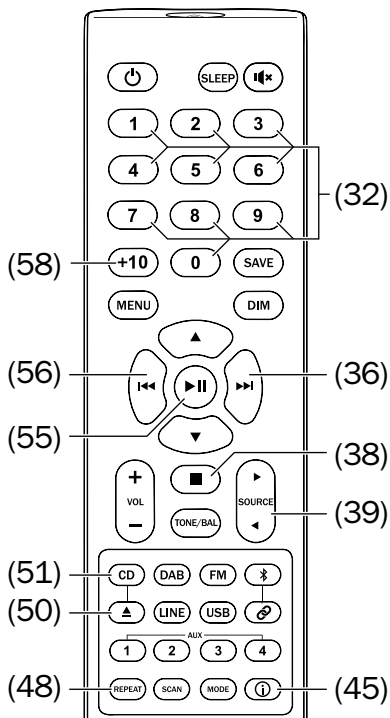
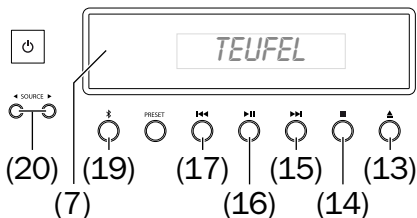



## Disc afspelen

1. Druk op de toets **▲ (13)/(50)**.  
De cd-lade schuift naar voren naar buiten en als bron wordt 'CD' weergegeven.
2. Plaats de cd met de bedrukte zijde naar boven voorzichtig in de uitsparing van de lade. **Let op:**  
Na ongeveer 60 seconden zonder actie wordt de cd-lade automatisch gesloten.
3. Druk op de toets **▲ (13)/(50)**.  
De cd-lade wordt gesloten en op het display verschijnt de melding 'loading'. Na enkele seconden toont de display het aantal titels op de cd.
4. Start de weergave met de toets **▶II (16)/(55)**. De display toont het titelnummer, de verstreken tijd en (indien beschikbaar) de titelnaam.
  - Met de toets **ⓘ (45)** kunt u meer informatie over het muzieknummer oproepen.
  - Een bepaald muzieknummer roept u op door invoer van het nummer met de cijfertoetsen 1...0 **(32)**.  
Druk bij titelnummers boven 9 eerst kort op de toets 10+ **(58)** en voer daarna met de cijfertoetsen 1...0 **(32)** de twee cijfers van het gewenste titelnummer in.
  - Weergave onderbreken/voortzetten:  
Tik op de toets **▶II (16)/(55)**.
  - Volgende titel weergeven:  
Op toets **▶▶I (15)/(36)** tikken.
  - Titel of album van voren af aan beginnen:  
Kort op toets **I◀◀ (17)/(56)** tikken.

- Vorige titel of vorige album weergeven: Twee keer kort op toets **I◀◀ (17)/(56)** tikken.
- Titels snel afspelen:  
Toets **I◀◀ (15)/(36)** of **▶▶I (17)/(56)** indrukken en een seconde ingedrukt houden. De weergave verspringt met ongeveer vier keer de normale snelheid; op de display **(7)** ziet u de verstreken tijd van het nummer. Om de normale weergave te hervatten, drukt u nogmaals een seconde op de toets.
- Weergave stoppen:  
Druk op de toets **■ (14)/(38)**.

## Herhaling

U roept met de toets REPEAT **(48)** achtereenvolgens de volgende functies op:

- Repeat Off – normale weergave.
- Repeat One – huidige titel wordt eindeloos herhaald.
- Repeat Dir – alle titels in de huidige map/directory van de gegevens-cd worden eindeloos in volgorde afgespeeld.
- Repeat All – alle titels van de cd worden in volgorde afgespeeld en daarna wordt weer met de eerste titel begonnen.

## Disc uitwerpen

1. Druk op de toets **▲ (13)/(50)**.  
De cd-lade schuift naar voren naar buiten.
2. Verwijder de cd voorzichtig.
3. Druk op de toets **▲ (13)/(50)**.  
Na ongeveer 60 seconden zonder actie wordt de cd-lade automatisch gesloten.

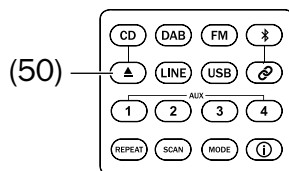
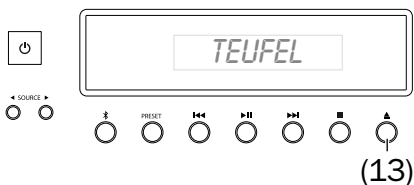

# USB-weergave

U Kombo 43 beschikt over twee USB-aansluitingen:

- De achterste aansluiting UPDATE (24) wordt alleen gebruikt om updates te importeren of USB-apparaten op te laden (5 volt, 500 mA, ook in stand-by) en kan geen audiogegevens lezen.

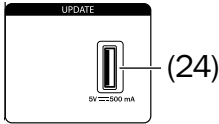

- De aansluiting USB (9) kan USB-sticks en USB-harde schijven van de specificaties USB 1.0 tot 3.0 in het formaat FAT32 met max. 32 GB lezen en daarop opgeslagen muziekbestanden van de formaten mp3, m4a en wma afspelen. In maximaal 8 niveaus aan mappen kunnen tot 5 000 bestanden opgeslagen zijn.

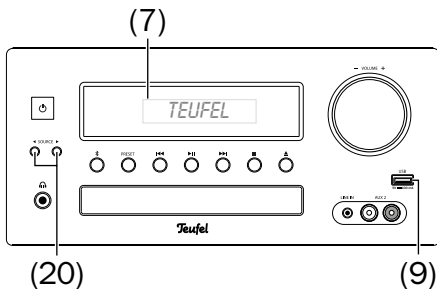

## USB-apparaat verbinden en afspelen

1. Steek de stekker van uw USB-apparaat in de USB-aansluiting (9). De stekker past slechts in één positie in de aansluiting.
2. Druk op de toets USB (43) of selecteer 'USB' met de toets SOURCE ◀▶ (20)/(39).
3. De Kombo 43 leest het USB-apparaat in. Op de display (7) verschijnt de melding 'Loading'. Na korte tijd wordt het aantal afspelbare bestanden weergegeven. Als er geen afspelbare bestanden op de USB-stick worden gevonden, verschijnt 'No USB' op de display.

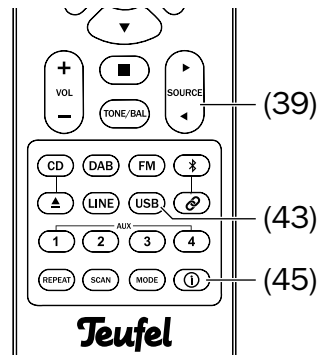

- Weergave starten: Tik kort op de toets **▶II(16)/(55)**. De display **(7)** toont het titelnummer, de verstreken tijd en (indien beschikbaar) de titelnaam.
- Met de toets **①(45)** kunt u meer informatie over het muziknummer oproepen.
- Een specifieke titel kunt u oproepen door het bijbehorende nummer in te voeren met de cijfertoetsen 1...0 **(32)**. Druk bij titelnummers boven 9 eerst kort op de toets 10+ **(58)** en voer daarna met de cijfertoetsen 1...0 **(32)** de twee cijfers van het gewenste titelnummer in.
- Weergave onderbreken/voortzetten: Druk kort op de toets **▶II(16)/(55)**.
- Volgende titel weergeven: Tik op de toets **▶▶I(15)/(36)**.
- Titel of album van voren af aan beginnen: Kort op toets **◀◀(17)/(56)** tikken.
- Vorige titel of vorige album weergeven: Twee keer kort op toets **◀◀(17)/(56)** tikken.
- Titels snel afspelen: Toets **◀◀(15)/(36)** of **▶▶I(17)/(56)** indrukken en een seconde ingedrukt houden. De weergave verspringt met ongeveer twee keer de normale snelheid; op de display **(7)** ziet u de verstreken tijd van het nummer. Om de normale weergave te hervatten, drukt u nogmaals een seconde op de toets of drukt u kort op de toets **▶II(16)/(55)**.
- Weergave stoppen: Druk op de toets **■(14)/(38)**.

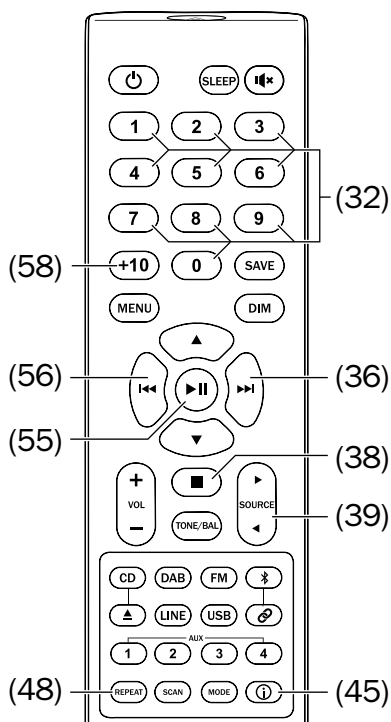
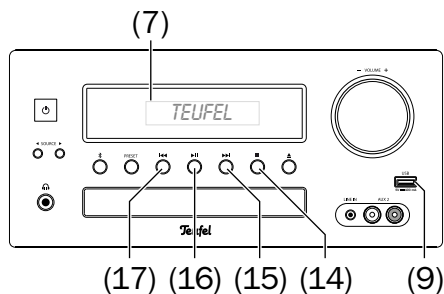

## Herhaling

U roept met de toets REPEAT (48) achtereenvolgens de volgende functies op:

- Repeat Off – normale weergave.
- Repeat One – huidige titel wordt eindeloos herhaald.
- Repeat Dir – alle titels in de huidige map/directory van de gegevens-cd worden eindeloos in volgorde afgespeeld.
- Repeat All – alle titels van de cd worden in volgorde afgespeeld en daarna wordt weer met de eerste titel begonnen.

## USB-apparaat verwijderen

### LET OP

#### *Gevaar voor beschadiging!*

– *Verwijder het USB-apparaat nooit, wanneer het nog door de Kombo 43 wordt gebruikt!*

1. Beëindig het afspelen met de toets ■ (14)/(38) of selecteer een andere bron.
2. Wacht ca. een seconde.
3. Trek de USB-stekker uit de aansluiting.

# Slaapfunctie

Met deze functie wordt de Kombo 43 na een vooraf ingestelde tijd uitgeschakeld.

1. Start de gewenste weergave.
2. Druk op de toets SLEEP (30). Op de display verschijnt de melding 'Sleep 5 min'.
3. Door meerdere keren de toets SLEEP (30) in te drukken, stelt u de gewenste tijd tussen 5 en 90 minuten in waarna het apparaat moet worden uitgeschakeld. De instelling 'Sleep Off' schakelt de slaap-functie uit.

U kunt deze functie ook instellen in het menu (zie pagina "Slaapfunctie" op pagina 23).

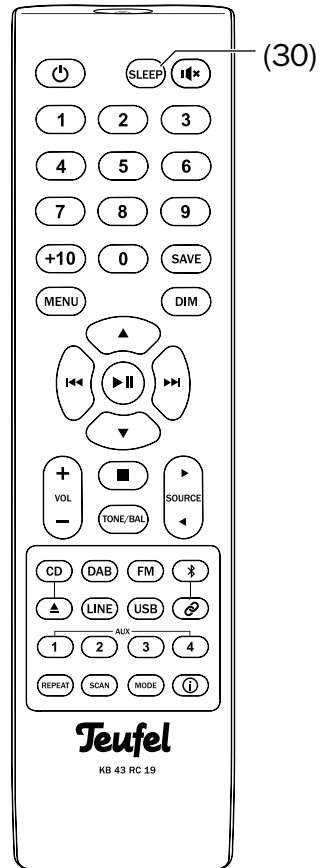

# Reiniging en onderhoud

---

## LET OP

### **Externe invloeden kunnen het apparaat beschadigen of vernielen.**

- *Als het apparaat langere tijd onbeheerd is (bijv. tijdens vakantie) of als er onweer op komst is, moet u de voeding uit het stopcontact halen. Een plotseling optredende overdruk kan anders tot een defect leiden.*
  - *Gebruik indien mogelijk uitsluitend helder water zonder reinigungsadditieven. Bij hardnekkige vlekken kunt u een mild sopje gebruiken.*
  - *Gebruik in geen geval scherpe reinigingsmiddelen, spiritus, verdunners, benzine of iets gelijkaardigs. Zulke reinigingsmiddelen kunnen de gevoelige buitenkant van de behuizing beschadigen.*
- Verwijder stof of lichte verontreinigingen bij voorkeur met een droog, zacht leren doekje.
  - Wrijf sterke verontreinigingen met een licht bevochtigd doekje af. Zorg ervoor dat er geen vloeistof in de behuizing binnendringt.
  - Veeg daarna de vochtige oppervlakken meteen met een zacht doekje af zonder druk uit te oefenen.

## Hulp bij storingen

De volgende opmerkingen moeten u helpen om storingen te verhelpen. Wanneer dit niet lukt, helpen onze uitvoerige FAQ's op onze website u zeker verder. Neem anders contact op met onze hotline (zie pagina 4). Neem de garantiebepalingen in acht.

Storing	Mogelijke oorzaak	Oplossing
Geen werking	Geen stroomtoevoer	Werkning van het stopcontact met een ander apparaat controleren.
Het apparaat geeft geen geluid.	De onjuiste bron is gekozen.	Kies de juiste bron (zie pagina 18).
	Volume is ingesteld op "0".	Volume verhogen.
	Volume van het afspeelapparaat is te laag ingesteld.	Verhoog het volume van het afspeelapparaat voorzichtig.
Geen geluid bij Bluetooth®	Geen Bluetooth®-verbinding	Verbinding herstellen (zie pagina 30).
	Kombo 43 werd niet als weergavetoestel geselecteerd.	Selecteer op het afspeelapparaat "Teufel KB 43 CR 19" als weergavetoestel via Bluetooth®.
	De Bluetooth®-verbinding wordt verstoord door een ander radiosysteem (bijv. draadloze telefoon, wifi).	Kombo 43 en/of aangesloten apparaat op een andere plek neer te zetten. Verplaats deze om te testen naar een andere kamer.
De subwoofer bromt.	Het brommende geluid wordt door elektrische storingen veroorzaakt.	Netfilter kopen en beide apparaten erop aansluiten.
	Het brommende geluid wordt veroorzaakt door een stekkerdoos.	Een andere stekkerdoos gebruiken of de subwoofer direct op het stopcontact aansluiten. Eventueel is het ook nuttig als u de netstekker andersom in het stopcontact steekt.



<p>Er zit ruis in de weergave.</p>	<p>In principe is de Kombo 43 een zeer ruisarm systeem. Meestal “ontmaskert” het boxensysteem, dat in de hoge tonen een zeer goed oplossend vermogen heeft, de gebrekkige kwaliteit van een signaalbron (bijv. van MP3-bestanden).</p>	<p>Zorg ervoor dat van de bron een perfect signaal naar de Kombo 43 wordt gestuurd.</p>
------------------------------------	--	---

# Conformiteitsverklaring

---

**CE** Lautsprecher Teufel GmbH verklaart dat dit product voldoet aan de richtlijn 2014/53/EU. De volledige tekst van de EU-conformiteitsverklaring vindt u op de volgende internetadressen:

[www.teufel.de/konformitaetserklaerungen](http://www.teufel.de/konformitaetserklaerungen)

[www.teufelaudio.com/declaration-of-conformity](http://www.teufelaudio.com/declaration-of-conformity)

In dit product worden de volgende radiofrequentiebanden en radiozendvermogens gebruikt:

Radionetwerk	Frequentiebanden in Mhz	Zendvermogen in mW/dBm
Bluetooth®	2 400-2 483,5	2,5/4

## Technische gegevens

---

Afmetingen (b × h × d)	273 × 136 × 370 mm
Gewicht	5,4 kg
Bedrijfsspanning	220–240 V~, 50 Hz, 120 W max.

Meer technische gegevens vindt u op onze website. Technische wijzigingen voorbehouden!

# Verwijdering

## Verpakking afvoeren



Voeg de verpakking bij het juiste soort afval. Voeg karton bij oud papier, folies bij recycling materialen.

## Product afvoeren



**Afgedankte apparaten mogen niet bij het huisvuil belanden!**

 Elektrische apparaten bevatten schadelijke stoffen en waardevolle middelen.

Elke verbruiker is daarom wettelijk verplicht oude elektrische apparaten af te geven bij een erkend inzamelpunt. Op die manier worden ze verwerkt op een milieuvriendelijke manier waarbij de hulpbronnen gespaard worden.

U kunt oude elektrische apparaten gratis afgeven bij het plaatselijke recycling-/containerpark.

Voor meer informatie over dit thema dient u zich direct tot uw handelaar te wenden.



**Batterijen en accu's mogen niet bij het huisvuil belanden!**

Elke verbruiker is wettelijk verplicht alle batterijen en accu's, of ze nu schadelijke stoffen\*) bevatten of niet, bij een inzamelpunt van zijn gemeente of staddeel of in de winkel af te geven, zodat ze op een milieuvriendelijke manier kunnen worden verwerkt.

Batterijen en accu's mogen alleen in ontladen toestand worden ingeleverd!

\*) gemarkeerd met:

Cd = cadmium,

Hg = kwik,

Pb = lood







# Teufel

Gelieve u te richten tot onze klantenservice voor vragen, suggesties of kritiek:

Lautsprecher Teufel GmbH  
BIKINI Berlin  
Budapester Straße 44  
10787 Berlijn (Duitsland)  
[www.teufelaudio.nl](http://www.teufelaudio.nl)

Tel.: +31 (0)20 8083195  
Online ondersteuning:  
<http://manual.teufelaudio.com>  
Contactformulier:  
[www.teufelaudio.nl/contact.html](http://www.teufelaudio.nl/contact.html)

Alle gegevens zonder garantie.

Technische wijzigingen, tikfouten en vergissingen voorbehouden.