

# Technische beschrijving en gebruiksaanwijzing

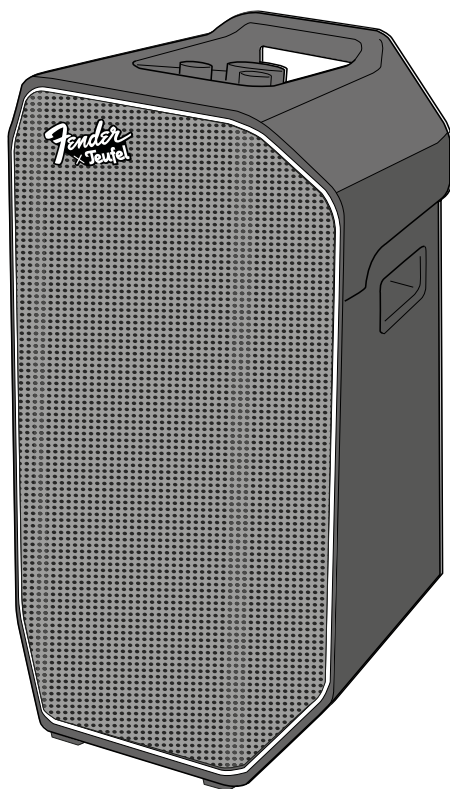

**FENDER® x TEUFEL**

**ROCKSTER® AIR 2**

Bluetooth® -luidspreker



**Fender®  
x Teufel**

# Inhoudsopgave

---

Algemene opmerkingen en informatie ... 3	Afspeelbronnen (Source) ..... 18
Ter informatie ..... 3	AUX-weergave (analoog)..... 18
Toepasselijkheid van de gebruiksaanwijzing ..... 3	INSTRUMENT IN .....19
FCC statement .....4	MIC · LINE IN .....20
Privacy- en reclameverklaring ..... 5	PARTY LINK.....21
Originele verpakking ..... 5	PARTY LINK via Bluetooth® .....21
Reclamatie ..... 5	PARTY LINK via kabelverbinding ... 22
Contact ..... 5	Accu .....24
Veiligheid.....6	Accu opladen ..... 24
Beoogd gebruik .....6	Laadstatus weergeven ..... 25
Uitleg van waarschuwingen.....6	Accu verwijderen en plaatsen..... 25
Inhoud van de verpakking..... 7	ECO-modus ..... 27
Bedienings- en weergave-elementen ..... 8	ECO-modus activeren ..... 27
Aansluitingen ..... 10	ECO-modus deactiveren ..... 27
Ingebruikname ..... 12	Pieptonen deactiveren en activeren... 27
Dragen en opstellen .....12	Externe accu aansluiten..... 28
Aansluiten .....12	Powerbank gebruiken .....29
Bediening ..... 13	Powerbank-functies (bij aansluiting op het lichtnet) .....29
In- en uitschakelen ..... 13	Powerbank-functies (in accubedrijf) ..... 29
Bluetooth® ..... 14	Auto Power /
Apparaten koppelen (pairing) ..... 14	Netwerk stand-bymodus ..... 30
Bluetooth®-verbinding verbreken ..15	Auto Power ON / Stand-by activeren ..... 30
Bluetooth®-lijst verwijderen .....15	Auto Power ON deactiveren..... 30
Volume instellen .....15	Stand-bymodus ..... 30
Geluidloos schakelen (alleen in AUX-modus) ..... 16	Reiniging en onderhoud ..... 31
Weergave..... 16	Opslag ..... 31
Weergave pauzeren en starten..... 16	Troubleshooting..... 32
Volgend nummer afspelen (Bluetooth®-modus) ..... 16	Hardware resetten ..... 33
Niveau van de lage tonen instellen.....17	Technische gegevens ..... 34
Niveau van de hoge tonen instellen...17	

# Algemene opmerkingen en informatie

---

## Ter informatie

De informatie in dit document kan zonder voorafgaande kennisgeving worden gewijzigd en zonder dat hieruit een verplichting voor Lautsprecher Teufel GmbH voortvloeit.

Zonder voorafgaande schriftelijke toestemming van Lautsprecher Teufel GmbH mag niets uit deze gebruiksaanwijzing worden gereproduceerd, noch in welke vorm dan ook of op welke wijze dan ook elektronisch, mechanisch, door fotokopieën of door opnames worden gedeeld.

© Lautsprecher Teufel GmbH  
FENDER® x ROCKSTER® AIR 2 UM NL V1.0 PD

## Toepasselijkheid van de gebruiksaanwijzing

De gebruiksaanwijzing geldt uitsluitend voor de luidspreker **FENDER® x ROCKSTER® AIR 2**, hierna ook 'luidspreker' genoemd.

## Handelsmerken

© Alle handelsmerken zijn eigendom van hun betreffende eigenaars en ieder gebruik door Lautsprecher Teufel is gelicentieerd.

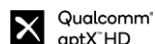
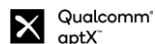

Bluetooth® is een geregistreerd merk van Bluetooth SIG, Inc.

Qualcomm® aptX™ en Qualcomm® aptX™ HD zijn producten van Qualcomm Technologies International, Ltd.

Qualcomm® is een handelsmerk van Qualcomm Incorporated, geregistreerd in de VS en andere landen.

aptX™ is een handelsmerk van Qualcomm Technologies International, Ltd., geregistreerd in de VS en andere landen.

## **FCC statement**

This device complies with Part 15 of the FCC Rules. Operation is subject to the following two conditions:

- (1) this device may not cause harmful interference, and
- (2) this device must accept any interference received, including interference that may cause undesired operation.

This equipment has been tested and found to comply with the limits for a Class B digital device, pursuant to Part 15 of the FCC Rules. These limits are designed to provide reasonable protection against harmful interference in a residential installation.

This equipment generates, uses and can radiate radio frequency energy and, if not installed and used in accordance with the instructions, may cause harmful interference to radio communications. However, there is no guarantee that interference will not occur in a particular installation. If this equipment does cause harmful interference to radio or television reception, which can be determined by turning the equipment off and on, the user is encouraged to try to correct the interference by one or more of the following measures:

- Reorient or relocate the receiving antenna.
- Increase the separation between the equipment and receiver.
- Connect the equipment into an outlet on a circuit different from that to which the receiver is connected.
- Consult the dealer or an experienced radio/TV technician for help.

This device complies with FCC radiation exposure limits set forth for an uncontrolled environment and it also complies with Part 15 of the FCC RF Rules. This equipment must be installed and operated in accordance with provided instructions and the antenna(s) used for this transmitter must be installed to provide a separation distance of at least 20 cm from all persons and must not be co-located or operating in conjunction with any other antenna or transmitter. End-users and installers must be provided with antenna installation instructions and consider removing the no-collocation statement.

### **Caution!**

Any changes or modifications not expressly approved by the party responsible for compliance could void the user's authority to operate the equipment.



## Privacy- en reclameverklaring

Lautsprecher Teufel GmbH slaat geen persoonsgegevens op en is niet betrokken bij eventuele reclameboodschappen.

## Originele verpakking

Als u een beroep wilt doen op uw recht op retour, moeten wij u verzoeken de verpakking te allen tijde te bewaren.

We kunnen de luidspreker alleen met de originele verpakking accepteren.

Lege dozen zijn niet verkrijgbaar!

## Reclamatie

In het geval van een reclamatie hebben we voor de bewerking absoluut de volgende gegevens nodig:

### 1. Factuurnummer

- ▶ Is te vinden op de kwitantie (bij de luidspreker bijgevoegd) of de opdrachtbevestiging, die u als pdf-document hebt ontvangen.

### 2. Serienummer

- ▶ Te vinden op de achterzijde van de luidspreker.

## Contact

Neem bij vragen, suggesties of kritiek contact op met onze klantenservice:

### Teufel Audio US, Inc.

16192 Coastal Highway  
Lewes, Delaware 19958  
USA

### Lautsprecher Teufel GmbH

BIKINI Berlin  
Budapester Straße 44  
10787 Berlijn (Duitsland)

### Telefoon:

Duitsland: +49 (0)30 217 84 217

Oostenrijk: +43 12 05 22 3

Zwitserland: +41 43 50 84 08 3

Internationaal: 0800 200 300 40 (toll-free)

### Online support:

[us.teufelaudio.com/support](https://us.teufelaudio.com/support)

[teufelaudio.com/support](https://teufelaudio.com/support)

[teufel.de/support](https://teufel.de/support)

### Contact:

[us.teufelaudio.com/contact](https://us.teufelaudio.com/contact)

[teufelaudio.com/contact](https://teufelaudio.com/contact)

[teufel.de/kontakt](https://teufel.de/kontakt)

# Veiligheid

---

## Beoogd gebruik

De luidspreker dient voor weergave en versterking van audiosignalen van een externe speler via een Bluetooth® of kabelaansluiting.

- ▶ Gebruik de luidspreker uitsluitend zoals beschreven in deze gebruiksaanwijzing.

Ieder ander gebruik wordt beschouwd als oneigenlijk en kan leiden tot materiële schade of zelfs persoonlijk letsel.

De fabrikant is niet aansprakelijk voor schade die ontstaat door oneigenlijk gebruik.

De luidspreker is bedoeld voor particulier gebruik.

## Voor de inbedrijfname van de luidspreker:

- ▶ Gebruiksaanwijzing en safety-booklet aandachtig doorlezen.
- ▶ Instructies goed bewaren voor een mogelijke doorgifte aan derden.

## Uitleg van waarschuwingen

De handelingsgerelateerde waarschuwingen waarschuwen voor restgevaaren en staan vóór een gevaarlijke handeling.

De waarschuwingen zijn ingedeeld op hun gevaar.

Hierna worden de gevarenniveaus met de bijbehorende signaalwoorden toegelicht.

### **WAARSCHUWING**

Mogelijk levensgevaar of ernstig letsel.

---

### **LET OP**

Mogelijk materiële schade.

---

### **OPMERKING**

Extra informatie en tips.

---

## Inhoud van de verpakking

---

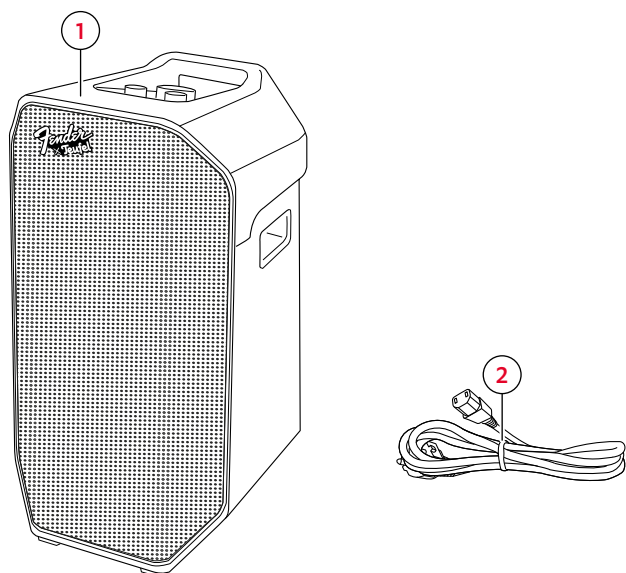

*Inhoud van de verpakking*

**(1)** FENDER® x TEUFEL ROCKSTER® AIR 2

**(2)** Netsnoer (C13 / 1,2 m)

- ▶ Controleer of de levering compleet is.
- ▶ Controleer of de levering onbeschadigd is.
- ▶ Bewaar de originele verpakking gedurende de garantieperiode.

## Bedienings- en weergave-elementen

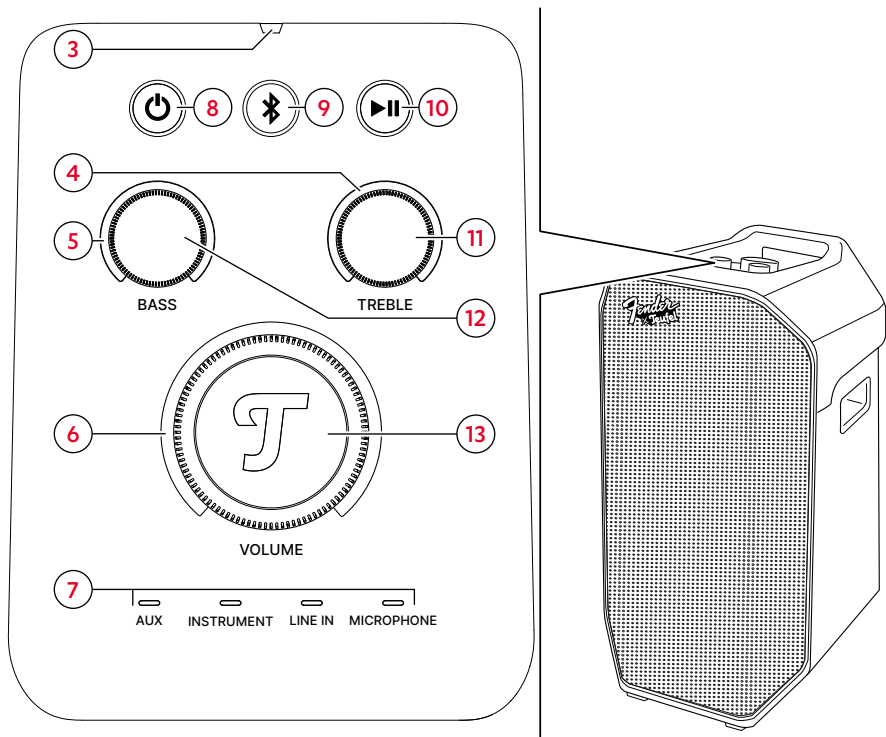

Bedienings- en weergave-elementen

Nr.	LED/sensor	Functie
(3)	Lichtsensoren	Regelt automatisch de helderheid van de leds.
(4)	Treble leds	Geeft het niveau van de hoge tonen aan.
(5)	Bass leds	Geeft het niveau van de lage tonen aan.
(6)	Volume-leds	Geeft het volume aan.
(7)	Source LED's	Geeft een actieve bron aan.
		AUX → AUX-weergave (analoog) – p. 18
		INSTRUMENT → INSTRUMENT IN – p. 19
		LINE IN → PARTY LINK – p. 21
		MICROPHONE → MIC. LINE IN – p. 20

### Legenda (bediening):

● = 1× indrukken







● ● = 2× indrukken

2 s = ingedrukt houden (2 s)

8 s = ingedrukt houden (8 s)

↶ = tegen de klok in draaien

↷ = met de klok mee draaien

Nr.	Knop / regelaar	Functie	Bediening
(8)	 Power	<i>In- en uitschakelen – p. 13</i>	2 s
(9)	 Bluetooth®	<i>Apparaten koppelen (pairing) – p. 14</i>	2 s
		<i>Bluetooth®-lijst verwijderen – p. 15</i>	8 s
(10)	 Afspelen / pauzeren	<i>Weergave pauzeren en starten – p. 16</i> (Bluetooth®-modus)	●
		<i>Volgend nummer afspelen</i> (Bluetooth®-modus)	● ●
(11)	 Treble-regelaar	<i>Niveau van de hoge tonen instellen – p. 17</i>	↶ ↷
(12)	 Bass-regelaar	<i>Niveau van de lage tonen instellen – p. 17</i>	↶ ↷
(13)	 Master Volume- regelaar	<i>Volume instellen – p. 15</i>	↶ ↷

# Aansluitingen

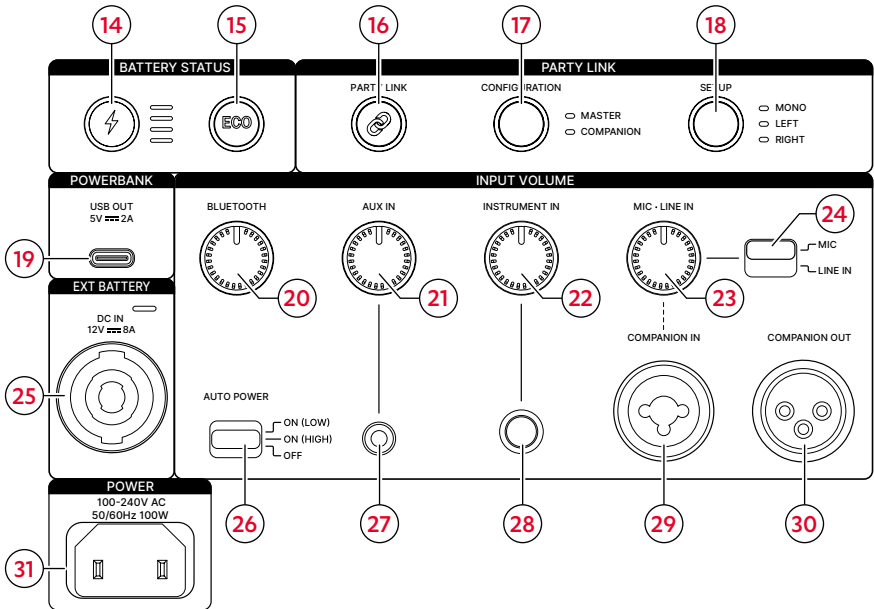
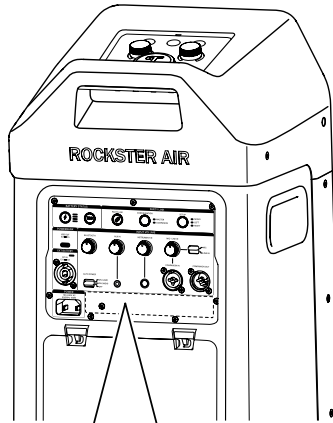



Aansluitingen aan de achterzijde

## Legenda (bediening):







 = 1x indrukken

 = ingedrukt houden (2 s)

 = ingedrukt houden (5 s)

 = tegen de klok in draaien

 = met de klok mee draaien

Nr.	Knop / regelaar	Functie	Bediening
(14)	Battery Status	<i>Laadstatus weergeven – p. 25</i>	
(15)	ECO	<i>ECO-modus – p. 27</i>	
(16)	PARTY LINK	<i>PARTY LINK – p. 21</i> (Koppelen van twee of meer luidsprekers)	
(17)	Configuration		
(18)	Setup		
(19)	Powerbank USB	<i>Powerbank gebruiken – p. 29</i>	Inpluggen
(20)	Bluetooth-volume	Volumeregelaar bluetooth	
(21)	AUX-volume	Volumeregelaar AUX	
(22)	Instrument-volume	Volumeregelaar instrument	
(23)	MIC-volume	Volumeregelaar microfoon	
(24)	Omschakelaar voor ingang		
(25)	EXT. BATTERY	<i>Externe accu aansluiten – p. 28</i>	Inpluggen
(26)	AUTO POWER	<i>Auto Power / Netwerk stand-bymodus – p. 30</i>	
(27)	AUX IN	<i>AUX-weergave (analoog) – p. 18</i> (aansluiting voor externe apparaten)	Inpluggen
(28)	INSTRUMENT IN	<i>INSTRUMENT IN – p. 19</i>	Inpluggen
(29)	COMPANION IN	<i>PARTY LINK – p. 21</i>	Inpluggen
(30)	COMPANION OUT		Inpluggen
(31)	Power	<i>Aansluiten – p. 12</i>	Inpluggen

# Ingebruikname

## Dragen en opstellen

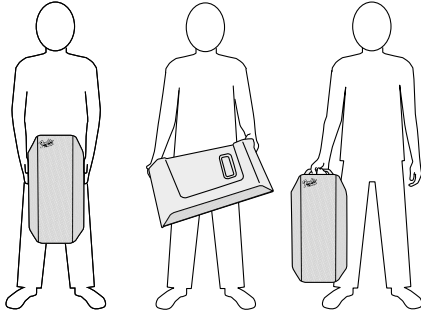

1. Luidspreker vastpakken aan de handgrepen en voorzichtig naar de standplaats dragen.
    - ▶ De luidspreker kan aan de zijhandgrepen, de onderste en bovenste handgreep of alleen aan de handgreep boven worden gedragen.
  2. Luidspreker opstellen op een stabiele en vlakke ondergrond.
    - ▶ Nabijheid tot warmtebronnen en directe zonnestraling vermijden.
    - ▶ Geen voorwerpen op de luidspreker plaatsen.
- De luidspreker is opgesteld.

### **i** OPMERKING

De luidspreker beschikt over een opening in de bodem voor montage op een PA-statief met 35 mm statiefmoer.

## Aansluiten

### LET OP

#### Materiële schade door struikelen!

Over een ongunstig liggende voedingskabel kan men struikelen, waardoor de luidspreker mee kan worden getrokken en beschadigd kan raken.

- ▶ Leg de voedingskabel zo dat mensen en dieren er niet over kunnen struikelen.

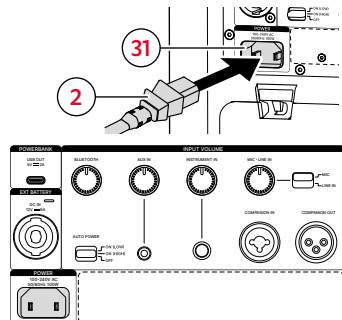

1. Voedingskabel (2) aansluiten op de stroomaansluiting luidspreker (31).
  2. Netsnoer (2) aansluiten op een stopcontact.
- De luidspreker is aangesloten.



# Bediening

## In- en uitschakelen

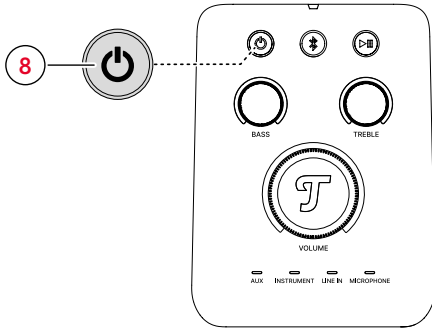

### Inschakelen

1. Power-knop (8) indrukken en gedurende 2 seconden ingedrukt houden totdat een led-animatie loopt en een reeks tonen klinkt.
  2. Wachten totdat de luidspreker volledig is opgestart en de leds continu branden.
- De luidspreker is ingeschakeld.

### Uitschakelen

1. Power-knop (8) indrukken en gedurende 2 seconden ingedrukt houden. Tijdens het uitschakelproces loopt er een led-animatie en klinkt er een reeks tonen.
  2. Wachten totdat de luidspreker volledig is uitgeschakeld en de leds permanent uit zijn.
- De luidspreker is uitgeschakeld.

### **i** OPMERKING

In uitgeschakelde toestand zijn alle functies van de luidspreker inactief.

## Bluetooth®

Via Bluetooth® wordt een compatibele speler (bijv. smartphone) draadloos met de luidspreker verbonden.

### **i** OPMERKING

Gebruik de Bluetooth®-functie alleen op plekken waar draadloze radiocommunicatie toegestaan is.

### Apparaten koppelen (pairing)

Door koppelen (pairing) wordt de speler verbonden met de luidspreker.

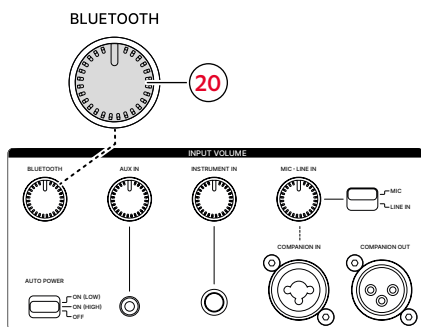
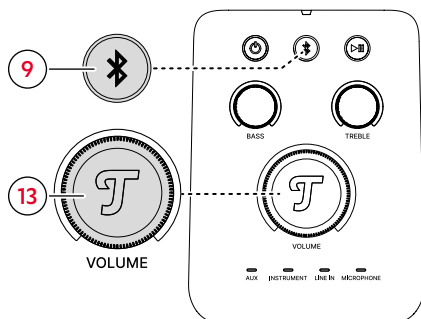

1. Bluetooth®-functie activeren op de speler.

2. Bluetooth®-knop (9) indrukken en gedurende 2 seconde ingedrukt houden.

✓ Bluetooth® pairing-modus is geactiveerd. Er klinkt een pieptoon en de led Bluetooth®-knop knippert blauw.

3. Speler laten zoeken naar Bluetooth®-apparaten.

▶ Gebruiksaanwijzing van de speler raadplegen.

4. Selecteer de luidspreker 'ROCKSTER AIR 2' in de lijst van Bluetooth®-apparaten.

✓ Het koppelen is afgesloten. Er klinkt een pieptoon en de led Bluetooth®-knop brandt continu blauw.

5. Volume via de Master Volume-regelaar (13) en via het Input Volume-regelaar (20) instellen.

✓ Het volume is ingesteld.

## Bluetooth®-verbinding verbreken

- ▶ Bluetooth®-functie deactiveren op de speler.
- ☑ De Bluetooth®-verbinding is verbroken. Er klinkt een pieptoon en de led Bluetooth®-knop brandt gedimd blauw.

## Bluetooth®-lijst verwijderen

- ▶ Bluetooth®-knop (9) indrukken en gedurende 8 seconde ingedrukt houden.
- ☑ De Bluetooth®-lijst is gewist en er klinkt een pieptoon.

## Volume instellen

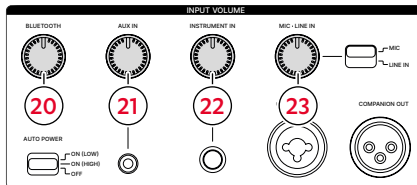
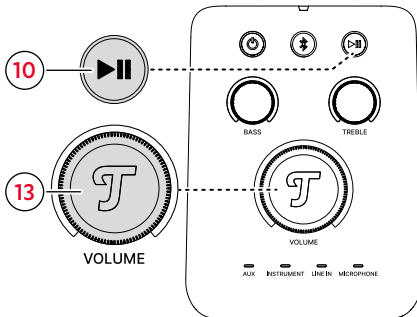

Het volume wordt via de Master Volume-regelaar (13) en de Input Volume-regelaar van de ingangsbronnen (20-23) ingesteld.

- ▶ Het volumeniveau voor de gewenste ingangsbron via de bijbehorende Input Volume-regelaar (20-23) instellen.

### **i** OPMERKING

Input Volume-regelaar voor niet-gebruikte ingangsbronnen tegen de klok in op minimum draaien.

- ▶ Master Volume-regelaar (13) tegen de klok in draaien.
- ☑ Het volume wordt verlaagd.
- ▶ Master Volume-regelaar (13) zolang tegen de klok in draaien dat de eerste volume-led knippert.
- ☑ Het volume = 0.
- ▶ Master Volume-regelaar (13) met de klok mee draaien.
- ☑ Het volume wordt verhoogd.

### **i** OPMERKING

De volume-instelling van de speler is ook van invloed op het volume van de luidspreker. Volume van de speler zo hoog mogelijk instellen.

### Geluidloos schakelen (alleen in AUX-modus)

- ▶ Play/Pause-knop (10) indrukken.
- ✔ De luidspreker is geluidloos geschakeld.
- ▶ Play/Pause-knop (10) nogmaals indrukken.
- ✔ De luidspreker is luid geschakeld.

### Weergave

- ▶ De eerste weergave via de speler (bijv. smartphone) starten.

### Weergave pauzeren en starten

- ▶ Play/Pause-knop (10) indrukken.
- ✔ Het afspelen wordt gepauzeerd/geluidloos geschakeld (afhankelijk van de bron).
- ▶ Play/Pause-knop (10) nogmaals indrukken.
- ✔ De weergave wordt gestart/luid geschakeld (afhankelijk van source).

### Volgend nummer afspelen (Bluetooth®-modus)

- ▶ Play/Pause-knop (10) 2x indrukken.

## Niveau van de lage tonen instellen

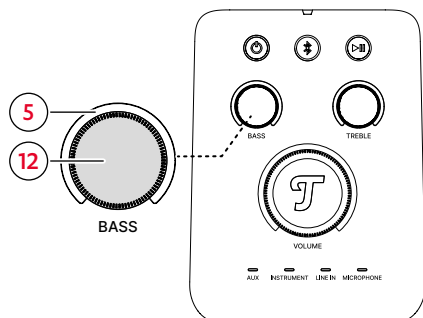

- ▶ Bass Level-regelaar (12) tegen de klok in draaien.
- ☑ Het Bass-level wordt trapsgewijs verlaagd (tot -10 dB).
- ▶ Bass Level-regelaar (12) met de klok mee draaien.
- ☑ Het Bass-level wordt trapsgewijs verhoogd (tot +10 dB).

### **i** OPMERKING

De Bass Level-leds (5) geven het niveau van de lage tonen aan.

## Niveau van de hoge tonen instellen

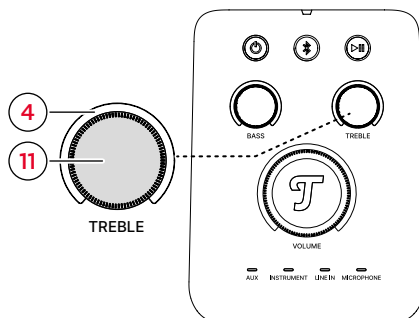

- ▶ Treble Level-regelaar (11) tegen de klok in draaien.
- ☑ Het niveau van de hoge tonen wordt stap voor stap verlaagd (tot -10 dB).
- ▶ Treble Level-regelaar (11) met de klok mee draaien.
- ☑ Het niveau van de hoge tonen wordt stap voor stap verhoogd (tot +10 dB).

### **i** OPMERKING

De Treble Level-leds (4) geven het niveau van de hoge tonen aan.

# Afspelbronnen (Source)

## **i** **OPMERKING**

Deze luidspreker is veelzijdig en stelt je in staat om gelijktijdig naar meerdere audiobronnen te luisteren. In de karaokemodus kan bijvoorbeeld muziek van een externe speler worden afgespeeld en een microfoon worden gebruikt. Of in de Performance-modus kan bijvoorbeeld een gitaar worden aangesloten en tegelijkertijd een microfoon worden gebruikt.

## **AUX-weergave (analoog)**

Via AUX wordt een compatibele speler analoog met de luidspreker verbonden.

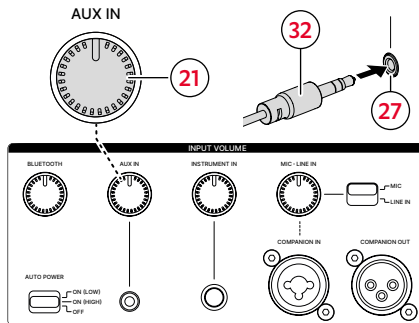
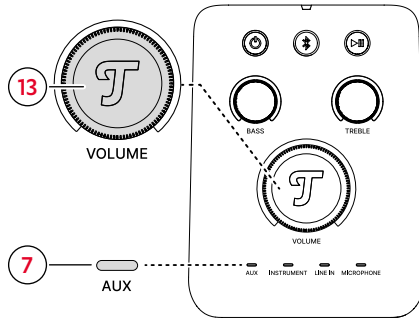

1. Speler met een stereokabel (32) met 3,5 mm jackplug op de AUX-aansluiting (27) aansluiten.
- ✓ De Source-led (7) brandt.
2. Weergave aansturen via de speler.
- ✓ De luidspreker speelt de track van de speler.
3. Volume via de Master Volume-regelaar (13) en volumeniveau via de Input Volume-regelaar (21) instellen.
- ✓ Het volume is ingesteld.

## **i** **OPMERKING**

Alle spelers die over een AUX-aansluiting beschikken, kunnen worden aangesloten.

## INSTRUMENT IN

Via INSTRUMENT IN wordt een compatibel INSTRUMENT (bijv. elektrische gitaar) analogoos met de luidspreker verbonden.

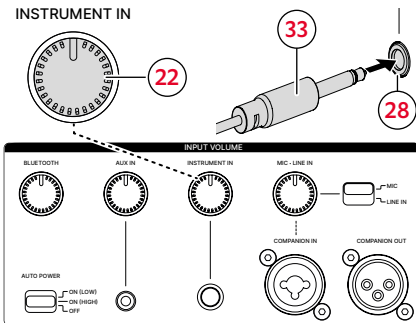
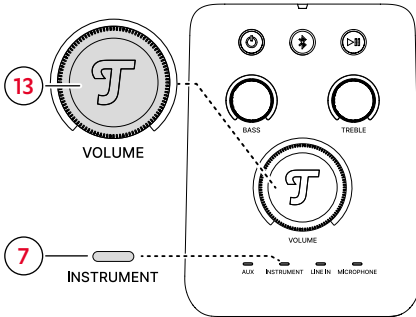

1. Instrument met een monokabel (33) met 6,3 mm jackplug op de INSTRUMENT IN-aansluiting (28) aansluiten.
- Wanneer er een signaal aanwezig is, activeert de luidspreker automatisch de INSTRUMENT IN-weergave, de Source-led (7) brandt.
2. Volume via de Master Volume-regelaar (13) en volumeniveau via de Input Volume-regelaar (22) instellen.
- Het volume is ingesteld en het instrument kan worden afgespeeld.

## OPMERKING

Ingangsvolume via de Input Volume-regelaar (22) zodanig aanpassen dat ook tijdens luide passages het signaal helder en zuiver (klinkt niet vervormd).

## MIC · LINE IN

Via COMPANION IN kan een microfoon op de luidspreker worden aangesloten.

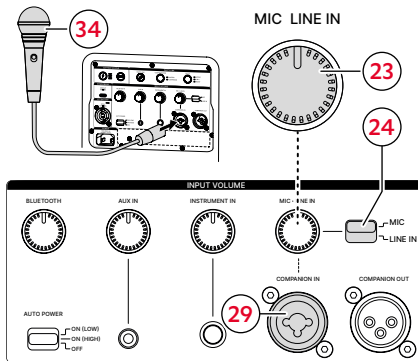
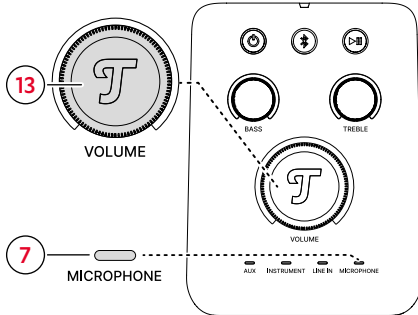

1. Microfoon (34) op de COMPANION IN-aansluiting (29) aansluiten.
2. Omschakelaar voor ingangsgevoeligheid (24) in de stand MIC zetten.
  - ✓ Wanneer er een signaal aanwezig is, activeert de luidspreker automatisch de MIC · LINE IN-weergave, de Source-led (7) brandt.
3. Volume via de Master Volume-regelaar (13) en volumeniveau via de Input Volume-regelaar (23) instellen.
  - ✓ Het volume is ingesteld en de microfoon kan worden gebruikt.



## PARTY LINK

Met de PARTY LINK functie kunnen meerdere luidsprekers worden aangesloten in Master Companion-modus.

Het aansluiten van 2 luidsprekers kan hierbij via Bluetooth® of een kabelaansluiting gebeuren.

Het aansluiten van meer dan 2 luidsprekers kan alleen via een kabelaansluiting gebeuren.

### **i** OPMERKING

De MASTER-luidspreker is de primaire bron die het signaal van de speler ontvangt en doorgeeft aan de aangesloten COMPANION-luidsprekers. Bij PARTY LINK via Bluetooth® kan alleen het Bluetooth®-signaal van de speler als bron worden gebruikt.

## PARTY LINK via Bluetooth®

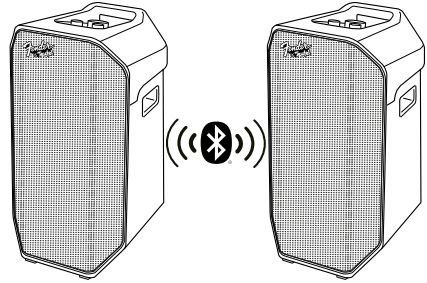

Via PARTY LINK Bluetooth® kunnen 2 luidsprekers in de Master Companion-modus met elkaar worden verbonden.

Hierbij wordt de ene luidspreker als MASTER en de andere luidspreker als COMPANION geconfigureerd.

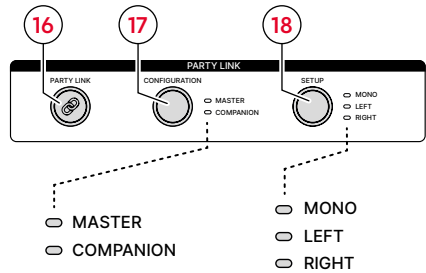

► Te verbinden luidsprekers inschakelen.

## Luidsprekers als MASTER en COMPANION configureren

Standaard zijn de luidsprekers als MASTER ingesteld.

1. Instelling op luidspreker 1 controleren. De led MASTER moet branden. Indien nodig, CONFIGURATION-knop (17) indrukken en als MASTER instellen.

✔ De led MASTER brandt.

2. CONFIGURATION-knop (17) op luidspreker 2 indrukken en als COMPANION instellen.

✔ De led COMPANION brandt.

3. PARTY LINK-knop (16) op beide luidsprekers indrukken. Er klinkt een pieptoon en de leds CONFIGURATION-knop en de SETUP-knop knipperen.

✔ Er klinkt een pieptoon en die PARTY LINK-led brandt.  
PARTY LINK via Bluetooth® is ingesteld.

### SETUP

- ▶ SETUP-knop (18) op de luidsprekers indrukken en gewenste instelling (MONO, LEFT, RIGHT) selecteren.
- ✔ De led van de geselecteerde instelling brandt blauw.

## PARTY LINK via kabelverbinding

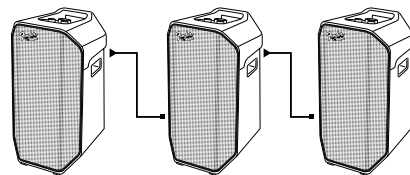
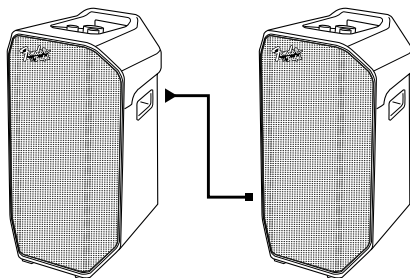

Via COMPANION IN (29) en COMPANION OUT (30) kunnen meerdere luidsprekers in de Master Companion-modus met elkaar worden verbonden.

Hierbij wordt een luidspreker als MASTER en de andere luidsprekers als COMPANION geconfigureerd.

### **i** OPMERKING

Geschikte XLR-kabels voor het aansluiten van de luidsprekers vindt u in onze webshop (rubriek "Accessoires").

► Te verbinden luidsprekers inschakelen.

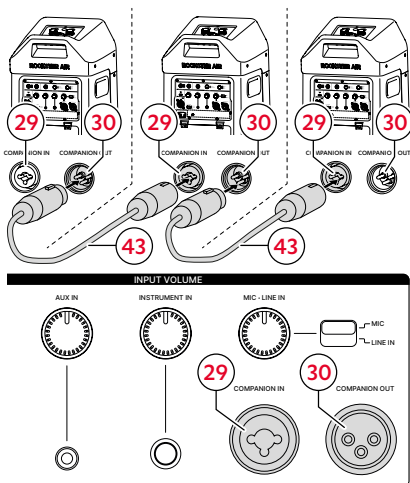
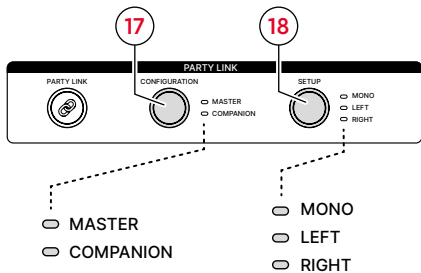

### Luidspreker 1 als MASTER configureren

Standaard zijn de luidsprekers als MASTER ingesteld.

1. Instelling op luidspreker 1 controleren. De led MASTER moet branden. Indien nodig, CONFIGURATION-knop (17) indrukken en als MASTER instellen.
  - ✓ De led MASTER brandt.

2. XLR-kabel (43) op de COMPANION OUT-aansluiting (30) op luidspreker 1 aansluiten.

### Luidspreker 2 als COMPANION configureren

3. CONFIGURATION-knop (17) op luidspreker 2 indrukken en als COMPANION instellen.
  - ✓ De led COMPANION brandt en de led COMPANION IN-aansluiting knippert.
4. XLR-kabel (43) op de COMPANION IN-aansluiting (29) op de luidspreker 2 aansluiten.
  - ✓ PARTY LINK via kabelverbinding is ingesteld.

### **i** OPMERKING

Stappen 3 en 4 herhalen om meer luidsprekers aan te sluiten.

### SETUP

- SETUP-knop (18) op luidspreker 1 (MASTER) indrukken en gewenste instelling (MONO, LEFT, RIGHT) selecteren.
  - ✓ De led van de geselecteerde instelling brandt wit.

De afstelling op de MASTER bepaalt welk signaal naar de COMPANION wordt overgebracht:

MASTER MONO → COMPANION MONO  
 MASTER LEFT → COMPANION RIGHT  
 MASTER RIGHT → COMPANION LEFT

## Accu

### Accu opladen

#### **⚠ WAARSCHUWING**

#### **Letselgevaar door exploderende accu's!**

Accu's kunnen bij onjuist gebruik omgang in brand vliegen of exploderen en tot letsel en defect van de luidspreker leiden.

- ▶ Uitsluitend originele accu's voor de voeding van de luidspreker gebruiken.
- ▶ Accu's alleen door originele accu's of accu's van hetzelfde of een gelijkwaardig type vervangen.
- ▶ Accu's niet verwarmen, kortsluiten of verbranden.
- ▶ Accu's beschermen tegen directe zonnestraling.
- ▶ Uitsluitend het meegeleverde netsnoer gebruiken.

De interne accu wordt opgeladen zodra de luidspreker op een stopcontact is aangesloten.

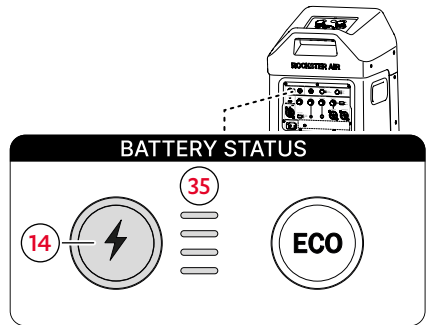

- ▶ Luidspreker aansluiten.  
→ *Aansluiten – p. 12*
- ✓ **De accu wordt opgeladen. Tijdens het oplaadproces gaan de accustatus-leds (35) met een animatie branden.**

#### **i OPMERKING**

De volledig opgeladen accu maakt een gebruiksduur van ca. 56 uur bij gemiddeld volume mogelijk.





## Laadstatus weergeven

De accustatus-leds (35) kunnen het huidige laadtoestand van de accu aangeven.

► Accustatus-knop (14) indrukken.

☑ De laadstatus wordt weergegeven.

Het aantal brandende accustatus-leds geeft een indicatie van het huidige laadtoestand.

Accustatus-leds	Accu %
	1-10%
	11-25%
	26-50%
	51-75%
	76-100%

### **i** OPMERKING

Ter bescherming van de accu beschikt de luidspreker over een diepontladingsbeveiliging, die de luidspreker uitschakelt zodra de drempelwaarde wordt bereikt. Het is dan niet meer mogelijk de luidspreker in te schakelen zonder dat de voedingskabel aangesloten is en de accu opgeladen is.

## Accu verwijderen en plaatsen

De accu die aan de achterkant is geïnstalleerd, kan worden verwijderd.

### Accu verwijderen

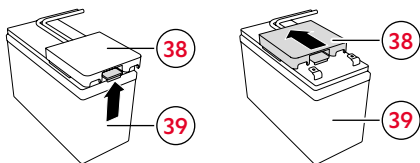
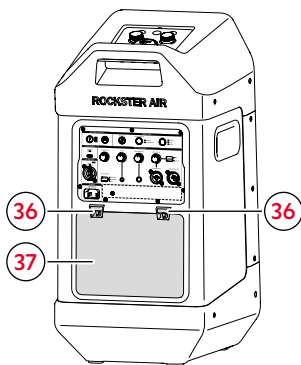

1. Ontgrendelingen (36) op de accuafdekking (37) naar beneden duwen en accuafdekking naar achteren verwijderen.
2. Teufel battery pack (38) aan de bovenkant van de accu (39) ontgrendelen en naar het midden van de accu eraf trekken.

☑ De accu is verwijderd.

## Accu plaatsen

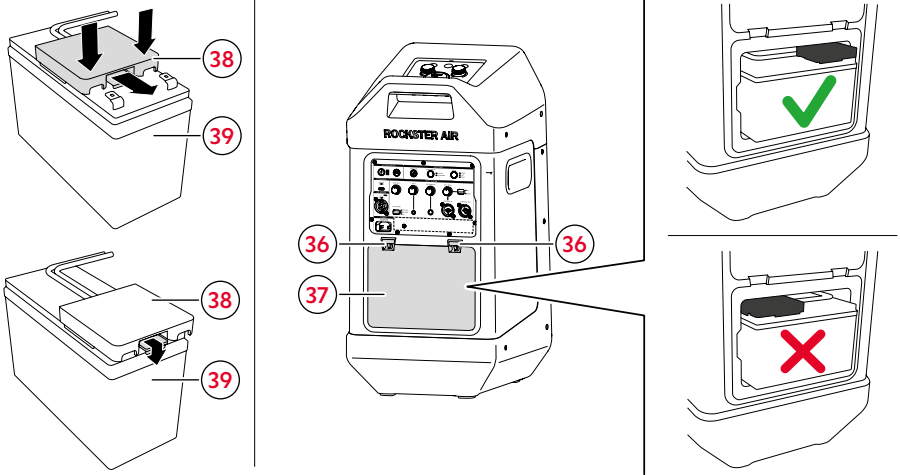

### LET OP

#### Materiële schade door verbogen accucontacten op de accu!

Verbogen accucontacten op de accu kunnen bij het plaatsen van de accu het Teufel battery pack en de accu beschadigen.

- ▶ Vóór het plaatsen de accucontacten controleren en, indien nodig, uitlijnen.
- ▶ Als de accucontacten te sterk verbogen of gebroken zijn, de accu niet gebruiken!

1. Teufel battery pack (38) in het midden op de bovenkant van de accu (39) plaatsen en op de aansluitingen schuiven. De vergrendeling op het Teufel battery pack moet vastklikken.
2. Accu (39) in de luidspreker plaatsen. **Op de inbouwrichting letten!**
3. Accuafdekking (37) in de geleider aan de onderkant plaatsen en vergrendelen. Zorgen dat de kabel niet bekneld raakt.
  - ▶ De accuafdekking (37) moet voel- en hoorbaar vastklikken.

✓ De accu is correct geplaatst.

## ECO-modus

Wanneer de ECO-modus is geactiveerd, wordt het stroomverbruik verminderd om de gebruiksduur van de accu van de luidspreker te verlengen.

- De leds op het bedieningspaneel aan de bovenkant worden gedimd.
- Het maximaal bereikbare volume wordt begrensd.
- Weergave van lage tonen wordt verminderd.

### ECO-modus activeren

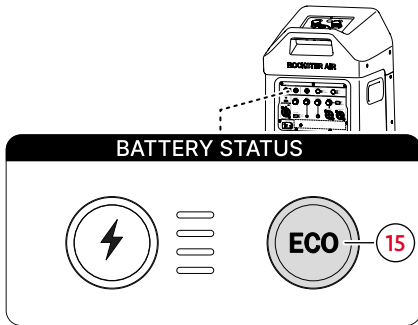

- ▶ ECO-knop (15) indrukken.
- ☑ De ECO-modus is geactiveerd, de led in de ECO-knop brandt.

### **i** OPMERKING

Wanneer de ECO-modus en Auto Power geactiveerd zijn, wordt de tijd voor het automatisch uitschakelen (stand-bymodus) verkort.

→ *Auto Power / Netwerk stand-bymodus – p. 30*

### ECO-modus deactiveren

- ▶ ECO-knop (15) nogmaals indrukken.
- ☑ De ECO-modus is gedeactiveerd, de led in de ECO-knop gaat uit.

## Pieptonen deactiveren en activeren

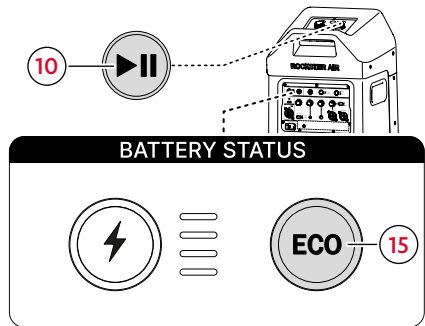

### Pieptonen deactiveren

- ▶ ECO-knop (15) en Play/Pause-knop (10) tegelijk indrukken en gedurende 5 seconden ingedrukt houden.
- ☑ Er klinkt een piepton en de pieptonen zijn gedeactiveerd.

### Pieptonen activeren

- ▶ ECO-knop (15) en Play/Pause-knop (10) tegelijk indrukken en gedurende 5 seconden ingedrukt houden.
- ☑ Er klinkt een piepton en de pieptonen zijn geactiveerd.

## Externe accu aansluiten

Als er geen netvoeding beschikbaar is en de capaciteit van de interne accu niet voldoende is, kan de luidspreker via een externe accu worden gevoed.

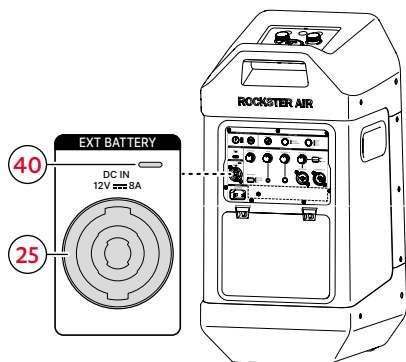

1. Luidspreker uitschakelen.
  2. Aansluitkabel op de externe accu aansluiten. **Op de polariteit letten!**
  3. Aansluitkabel op de EXT. BATTERY-aansluiting (25) aansluiten.
- De externe accu is aangesloten, de led (40) brandt.

### **i** OPMERKING

Voor het aansluiten van een externe accu is een speciale aansluitkabel nodig. De aansluitkabel wordt niet meegeleverd.

### **i** OPMERKING

Wanneer een externe accu is aangesloten, wordt de interne accu opgeladen.

### **i** OPMERKING

Wanneer de luidspreker op het lichtnet is aangesloten, wordt de externe accu niet opgeladen.



## Powerbank gebruiken

De USB-aansluiting aan de achterkant dient als powerbank en kan aangesloten spelers (bijvoorbeeld een smartphone) opladen.

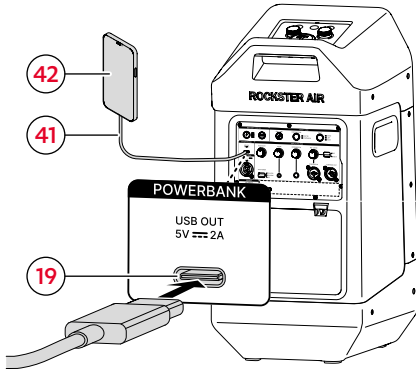

1. USB-C-kabel (41) op de USB-C-aansluiting (19) aansluiten.
2. USB-C-kabel (41) op een speler (42), bijvoorbeeld een smartphone, aansluiten.

De speler wordt opgeladen.

### **i** OPMERKING

Het gebruik van de powerbank-functie verkort bij accubedrijf de bedrijfsduur van de luidspreker.

De powerbank-functie blijft zelfs werken wanneer de luidspreker in de standbymodus staat.

**De laadspanning bedraagt 5 V bij maximaal 2 ampère.**

## Powerbank-functies (bij aansluiting op het lichtnet)

Als de luidspreker aangesloten is op het stopcontact wordt de speler in iedere bedrijfsmodus geladen.

## Powerbank-functies (in accubedrijf)

Voorwaarden voor het laden van de speler in accubedrijf:

- Luidspreker is ingeschakeld en laadtoestand van de accu is minimaal 20%;
- Luidspreker staat in standby-modus en laadtoestand van de accu is minimaal 20%.

Externe speler wordt niet geladen:

- als de laadtoestand van de accu minder dan 20% is;
- de luidspreker wordt uitgeschakeld.

## Auto Power / Netwerk stand-bymodus

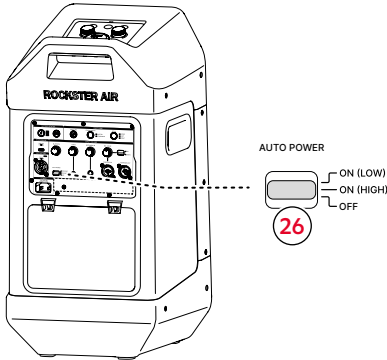

De luidspreker schakelt afhankelijk van de gebruiksmodus en geselecteerde instelling na enkele minuten zonder ingangssignaal uit of naar de Netwerk stand-bymodus.

De functie Auto Power ON activeert de luidspreker automatisch vanuit de Netwerk stand-bymodus wanneer er een audiosignaal wordt ontvangen.

### **i** OPMERKING

De functie Auto Power ON is bij INSTRUMENT IN en MIC·LINE IN niet beschikbaar.

### Auto Power ON / Stand-by activeren

- ▶ Auto Power-schakelaar (26) op een van de standen **ON** instellen.
- ▶ **ON (Low)**: Een sterk signaal leidt tot inschakelen van de luidspreker.
- ▶ **ON (High)**: Een zwak signaal leidt tot inschakelen van de luidspreker.

✓ **Auto Power ON is geactiveerd.**

### Auto Power ON deactiveren

- ▶ Auto Power-schakelaar (26) in de stand **OFF** zetten.

✓ **Auto Power ON is gedeactiveerd.**

### Stand-bymodus

Auto Power-schakelaar (26) in de stand:

- **ON (Low)**: Stand-bymodus na 15 minuten zonder ingangssignaal.
- **ON (High)**: Stand-bymodus na 15 minuten zonder ingangssignaal.
- **OFF**: Stand-bymodus is gedeactiveerd

### **i** OPMERKING

Wanneer de ECO-modus is geactiveerd, wordt de tijd voor de stand-bymodus teruggebracht tot 5 minuten.

# Reiniging en onderhoud

---

## LET OP

### Materiële schade door niet correct reinigen!

Gebruik van ongeschikte reinigingsmiddelen kan tot verkleuringen en beschadigingen van het oppervlak leiden.

- ▶ Zorg ervoor dat er geen vocht in het binnenste van het apparaat geraakt.
- ▶ Reinig de luidspreker alleen met een droge en zachte doek.

1. Verwijder stof en licht vuil met een droge zeem.
2. Verwijder hardnekkige vlekken met een doek die een beetje vochtig gemaakt is in een mild sopje.
3. Wrijf vochtige vlekken vervolgens zonder druk droog met een droge en zachte doek.

De luidspreker is gereinigd.

## Opslag

Opslaan van de luidspreker gedurende langere tijd zonder aansluiting op het lichtnet (bijv. in de winter):

1. Accu volledig opladen  
→ *Accu opladen – p. 24.*
2. Accu verwijderen en koel en droog bij +10 tot +20 °C opslaan  
→ *Accu verwijderen – p. 25.*
  - ▶ Accu tegen luchtvochtigheid en direct zonlicht beschermen.
3. Luidspreker droog en bij een opslagtemperatuur van +10 tot +40 °C opslaan.
  - ▶ Luidspreker tegen luchtvochtigheid en direct zonlicht beschermen.

### **i** OPMERKING

Accu bij langere opslag zonder gebruik minstens 1x per maand volledig opladen.

---

## Troubleshooting

► Volg de volgende aanwijzingen om mogelijke storingen te verhelpen:

Storing	Mogelijke oorzaak	Oplossing
Luidspreker start niet.	Accu is leeg.	► Luidspreker aansluiten en de accu opladen. → <i>Accu opladen – p. 24</i>
	Power-knop te kort ingedrukt.	► Power-knop indrukken en gedurende 2 seconden ingedrukt houden totdat een led-animatie loopt en een reeks tonen klinkt. → <i>In- en uitschakelen – p. 13</i>
Geen geluid	Volume is te laag.	► Volume via de Master Volume-regelaar en de Input Volume-regelaar verhogen. → <i>Volume instellen – p. 15</i>
	Volume op speler is te laag.	► Volume op speler (bijvoorbeeld smartphone) verhogen.
	Luidspreker is niet verbonden met de speler.	► Luidspreker verbinden met de speler. → <i>Bluetooth® – p. 14</i> → <i>AUX-weergave (analog) – p. 18</i>
	Luidspreker is niet ingesteld als uitgabe-apparaat op de speler.	► Luidspreker in de instellingen van de speler instellen als uitgabe-apparaat. ► Documentatie van fabrikant van de speler raadplegen.
	Bluetooth®-verbinding wordt gestoord door een ander radiosysteem.	► Luidspreker op een andere positie plaatsen. → <i>Dragen en opstellen – p. 12</i>
	Weergave van de speler is te zacht	Volume-limiter op speler is actief (alleen Android-systemen).
Luidspreker reageert niet	Systeem heeft een fout	► <i>Hardware resetten – p. 33</i>

## Hardware resetten

### **i** OPMERKING

Reset de hardware alleen als de luidspreker niet reageert.

- ▶ Controleer voor een reset van de hardware of:
  - de luidspreker op invoer wacht,
  - de speler pauzeert,
  
- ▶ Alternatieven controleren, zoals
  - Bluetooth®-verbinding verbreken.
  - Voeding loskoppelen en luidspreker opnieuw opstarten.

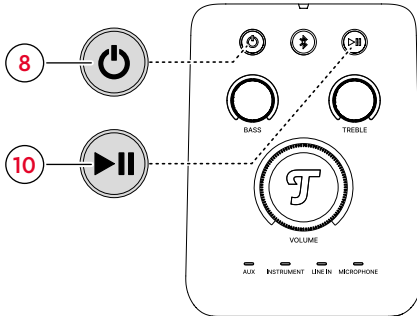

- ▶ Power-knop (8) en Play/Pause-knop (10) tegelijk indrukken en gedurende 5 seconden ingedrukt houden.

**Hardware is gereset.**

## Technische gegevens

Algemene technische gegevens	
Afmetingen (b x h x d)	323 mm x 591 mm x 345 mm (12.7 in x 23.3 in x 13.6 in)
Gewicht	14,45 kg (31.86 lb)
Netspanning	100-240 V AC / 50-60 Hz
Externe DC-aansluiting	DC 12 V / 8 A
Accu	LiFePO4 12.8 V, 7800 mAh
USB-aansluiting	5 V, max. 2 A
Gebuikstemperatuur	0 °C tot 45 °C (32°F tot 113°F)
Opslagtemperatuur	-20 °C tot 65 °C (-4°F tot 149°F)
Beschermingsgraad	IPX0 Geen bescherming tegen water

Radionetwerk	Frequentiebanden	Zendvermogen
Bluetooth®	2400–2483,5 MHz	<13 dBm/20 mW



Hierbij verklaart Lautsprecher Teufel GmbH dat het draadloze systeem FENDER® x ROCKSTER® AIR 2 voldoet aan Richtlijn 2014/53/EU. De volledige tekst van de EU-verklaring van overeenstemming is beschikbaar op het volgende internetadres:

[teufel.de/konformitaetserklaerungen](http://teufel.de/konformitaetserklaerungen)  
[teufelaudio.com/declaration-of-conformity](http://teufelaudio.com/declaration-of-conformity)





Neem bij vragen, suggesties of kritiek contact op met onze klantenservice:

**Teufel Audio US, Inc.**  
16192 Coastal Highway  
Lewes, Delaware 19958  
USA

**Lautsprecher Teufel GmbH**  
Budapester Str. 44  
10787 Berlin  
Duitsland

[us.teufelaudio.com](https://us.teufelaudio.com)  
[teufelaudio.com](https://teufelaudio.com)  
[teufel.de](https://teufel.de)  
[teufel.ch](https://teufel.ch)  
[teufelaudio.at](https://teufelaudio.at)  
[teufelaudio.nl](https://teufelaudio.nl)  
[teufelaudio.be](https://teufelaudio.be)  
[teufelaudio.fr](https://teufelaudio.fr)  
[teufelaudio.pl](https://teufelaudio.pl)  
[teufelaudio.it](https://teufelaudio.it)  
[teufelaudio.es](https://teufelaudio.es)

#### Telefoon

Internationaal 00800 200 300 40 (toll- free)  
Duitsland +49 (0)30 217 84 217  
Oostenrijk +43 12 05 22 3  
Zwitserland +41 43 50 84 08 3

**Online support** [us.teufelaudio.com/support](https://us.teufelaudio.com/support)  
[teufel.de/support](https://teufel.de/support)  
[teufelaudio.com/support](https://teufelaudio.com/support)

**Contact** [us.teufelaudio.com/contact](https://us.teufelaudio.com/contact)  
[teufelaudio.com/contact](https://teufelaudio.com/contact)  
[teufel.de/kontakt](https://teufel.de/kontakt)

Alle gegevens onder voorbehoud.  
Technische wijzigingen, tikfouten en vergissingen voorbehouden.