

Technische Beschreibung und Bedienungsanleitung

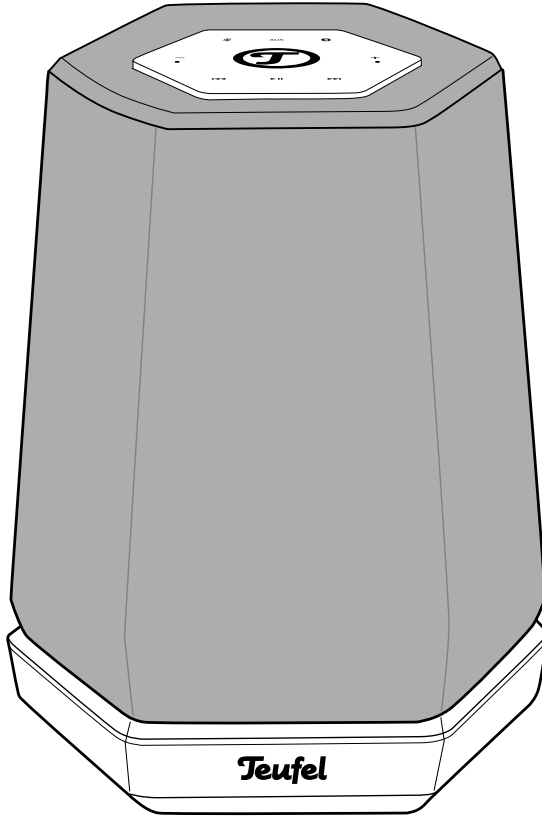

Holist M

360°-Lautsprecher mit Alexa Voice Service

Teufel

Inhalt

Allgemeine Hinweise und Informationen.....	3	Bedienung	16
Zur Kenntnisnahme	3	Ein- und Ausschalten	16
Warenzeichen	3	Quelle wählen.....	16
Datenschutz- und Werbe- Erklärung	3	Lautstärke einstellen.....	16
Originalverpackung.....	3	Bass einstellen	16
Reklamation	4	Klangmodus	17
Kontakt.....	4	Bluetooth®-Betrieb	17
Zu Ihrer Sicherheit	5	Bluetooth®-Optionen	17
Bestimmungsgemäßer Gebrauch.....	5	Koppeln und Verbinden (Pairing).....	18
Begriffserklärung.....	5	Wiedergabe.....	18
Sicherheitshinweise	6	Abbruch der Verbindung.....	19
Symbolerklärungen.....	8	Verbindung beenden	19
Übersicht	9	Spotify Connect.....	19
Auspacken.....	9	AUX-Wiedergabe	19
Lieferumfang.....	9	Reinigung und Pflege.....	20
Optionales Zubehör	9	Hilfe bei Störungen	21
Lieferung prüfen.....	9	Technische Daten.....	23
Bedienelemente und Anschlüsse	10	Konformitätserklärung	23
Aufstellen	12	Entsorgung	24
Hinweise zum Aufstellungsort.....	12	Wichtige Informationen nach dem Elektro- und Elektronikgerätegesetz (ElektroG).....	24
Optionaler Standfuß	12		
Anschließen.....	13		
Analoge Quelle	13		
Stromversorgung	13		
Ein- und Ausschalten.....	13		
Einrichten	14		
Teufel Holist App	14		
Amazon Alexa App.....	15		
Teufel Guide	15		

Allgemeine Hinweise und Informationen

Zur Kenntnisnahme

Die Informationen in diesem Dokument können sich ohne vorherige Ankündigung ändern und stellen keinerlei Verpflichtung seitens der Lautsprecher Teufel GmbH dar.

Ohne vorherige schriftliche Genehmigung der Lautsprecher Teufel GmbH darf kein Teil dieser Bedienungsanleitung vervielfältigt, in irgendeiner Form oder auf irgendeine Weise elektronisch, mechanisch, durch Fotokopien oder durch Aufzeichnungen übertragen werden.

© Lautsprecher Teufel GmbH
Version 2.0, Januar 2022

Warenzeichen

® Alle Warenzeichen sind Eigentum ihrer jeweiligen Eigner.

 **Bluetooth**® Die Bluetooth®-Wortmarke und das Bluetooth®-Symbol sind eingetragene Warenzeichen der Bluetooth SIG, Inc. und jegliche Verwendung durch Lautsprecher Teufel ist lizenziert.

  Die Spotify-Software unterliegt Drittlizenzen, die hier aufgeführt werden:
<https://www.spotify.com/connect/third-party-licenses>

 Alexa und alle zugehörigen Logos und Bewegungsmarken sind Marken von Amazon, Inc. oder seinen verbundenen Unternehmen.

Datenschutz- und Werbe-Erklärung

Lautsprecher Teufel GmbH steht in keiner Verbindung zu den Services des Amazon Alexa Systems. Wir speichern keine persönlichen Daten sind nicht an etwaigen Werbesendungen beteiligt.

Originalverpackung

Falls Sie das Rückgaberecht in Anspruch nehmen wollen, müssen wir Sie bitten, die Verpackung unbedingt aufzubewahren. Wir können den Artikel nur mit ORIGINALVERPACKUNG zurücknehmen.

Leerkartons sind nicht erhältlich!

Reklamation

Im Falle einer Reklamation benötigen wir zur Bearbeitung unbedingt folgende Angaben:

1. Rechnungsnummer

Zu finden auf dem Kaufbeleg (der dem Produkt beiliegt) oder der Auftragsbestätigung, die Sie als PDF-Dokument erhalten haben.

2. Seriennummer bzw. Losnummer

Zu finden auf der Unterseite des Gerätes.

Vielen Dank für Ihre Unterstützung!

Kontakt

Bei Fragen, Anregungen oder Kritik wenden Sie sich bitte an unseren Service:

Lautsprecher Teufel GmbH
BIKINI Berlin
Budapester Straße 44
10787 Berlin (Germany)

Telefon:

Deutschland: +49 (0)30 217 84 217

Österreich: +43 12 05 22 3

Schweiz: +41 43 50 84 08 3

Telefax: +49 (0)30 / 300 930 930

Online-Support:

www.teufel.de/service

Kontaktformular:

www.teufel.de/kontakt



Bevor Sie den Artikel in Betrieb nehmen, lesen Sie bitte zuerst die Sicherheitshinweise und die Bedienungsanleitung aufmerksam durch. Nur so können Sie alle Funktionen sicher und zuverlässig nutzen. Heben Sie die Bedienungsanleitung gut auf und übergeben Sie sie auch an einen möglichen Nachbesitzer.

HINWEIS

Prüfen Sie, ob die Lieferung vollständig und unbeschädigt ist. Bei Schäden den Artikel nicht in Betrieb nehmen, sondern unseren Service kontaktieren.

Zu Ihrer Sicherheit

Bestimmungsgemäßer Gebrauch

Das Gerät dient zur Wiedergabe von Musik und Sprache von Zuspieldgeräten oder aus dem Internet.

Verwenden Sie das Gerät ausschließlich wie in dieser Bedienungsanleitung beschrieben. Jede andere Verwendung gilt als nicht bestimmungsgemäß und kann zu Sach- oder sogar zu Personenschäden führen.

Der Hersteller übernimmt keine Haftung für Schäden, die durch nicht bestimmungsgemäßen Gebrauch entstanden sind.

Das Gerät ist zum Einsatz im privaten Bereich bestimmt.

Begriffserklärung

Folgende Signalbegriffe finden Sie in dieser Anleitung:

WARNUNG

Dieser Signalbegriff bezeichnet eine Gefährdung mit einem mittleren Risikograd, die, wenn sie nicht vermieden, wird eine schwere Verletzung zur Folge haben kann.

VORSICHT

Dieser Signalbegriff bezeichnet eine Gefährdung mit einem niedrigen Risikograd, die, wenn sie nicht vermieden wird, eine geringfügige oder mäßige Verletzung zur Folge haben kann.

HINWEIS

Dieser Signalbegriff warnt vor möglichen Schäden.

Sicherheitshinweise

In diesem Kapitel finden Sie allgemeine Sicherheitshinweise, die Sie zu Ihrem eigenen Schutz und dem Schutz Dritter stets beachten sollten. Beachten Sie zusätzlich die Warnhinweise in den einzelnen Kapiteln in dieser Bedienungsanleitung.

WARNUNG

Das Berühren von spannungsführenden Teilen kann zu schweren Verletzungen oder zum Tod führen.

- Achten Sie beim Anschließen darauf, dass die richtige Spannung anliegt. Nähere Informationen hierzu finden Sie auf dem Typenschild.
- Prüfen Sie das Gerät regelmäßig auf Schäden. Ziehen Sie sofort das Netzkabel aus der Steckdose und betreiben Sie das Gerät nicht, wenn das Gehäuse defekt ist oder andere sichtbare Schäden aufweist.
- Die Trennung vom Netz erfolgt bei diesem Gerät durch Ziehen des Netzsteckers. Sorgen Sie deshalb dafür, dass die Steckdose jederzeit gut zugänglich ist.
- Wenn das Gerät Rauch entwickelt, verbrannt riecht oder ungewöhnliche Geräusche von sich gibt, trennen Sie es sofort vom Netz, und nehmen Sie es nicht mehr in Betrieb.
- Fassen Sie den Netzstecker niemals mit feuchten Händen an.

- Öffnen Sie niemals das Gehäuse des Geräts.

Die Instandsetzung des Geräts darf nur von einem autorisierten Fachbetrieb vorgenommen werden. Dabei dürfen ausschließlich Teile verwendet werden, die den ursprünglichen Gerätedaten entsprechen.

- Verwenden Sie ausschließlich die durch den Hersteller spezifizierten Zubehörprodukte.
- Nehmen Sie niemals Änderungen an dem Gerät vor. Nicht autorisierte Eingriffe können Einfluss auf Sicherheit und Funktion haben.

WARNUNG

Ein mangelhafter Aufstellungsort kann Verletzungen und Schäden verursachen.

- Verwenden Sie das Gerät nicht unbefestigt in Fahrzeugen, an labilen Standorten, auf wackeligen Stativen oder Möbeln, an unterdimensionierten Halterungen etc. Der Lautsprecher könnte um- oder herunterfallen und Personenschäden verursachen oder selbst beschädigt werden.
- Stellen Sie das Gerät so auf, dass es nicht unbeabsichtigt umgestoßen werden kann und die Kabel keine Stolperfallen bilden.
- Stellen Sie das Gerät nicht in der Nähe von Wärmequellen auf (z. B. Heizkörper, Öfen, sonstige wärme spendende Geräte, wie Verstärker etc.).

- Verwenden Sie das Gerät nur in Innenräumen.
- Betreiben Sie das Gerät nicht in Feuchträumen, und schützen Sie es vor Tropf- und Spritzwasser. Achten Sie auch darauf, dass keine Vasen oder andere mit Flüssigkeit gefüllten Gefäße auf dem Gerät oder in dessen Nähe stehen, damit keine Flüssigkeit in das Gehäuse gelangt. Falls doch Wasser oder andere Fremdkörper eingedrungen sind, ziehen Sie sofort den Netzstecker und nehmen Sie ggf. vorhandene Batterien heraus. Schicken Sie das Gerät dann an unsere Serviceadresse.
- Benutzen Sie das Gerät nicht in explosionsgefährdeter Umgebung.
- Nutzen Sie die Funk-Funktion (Bluetooth®) nur an Orten, an denen drahtlose Funkübertragung gestattet ist.

⚠️ WARNUNG

Kinder können sich beim Spielen in der Verpackungsfolie verfangen und darin ersticken.

- Lassen Sie Kinder nicht mit dem Gerät und den Verpackungsfolien spielen. Es besteht Erstickungsgefahr.
- Lassen Sie Kinder niemals unbeaufsichtigt elektrische Geräte benutzen.

⚠️ VORSICHT

Dauerhaftes Hören mit hoher Lautstärke kann zu Gehörschäden führen.

- Beugen Sie Gesundheitsschäden vor und vermeiden Sie das Hören bei großem Lautstärkepegel über lange Zeiträume.
- Halten Sie bei hohen Lautstärken immer einen gewissen Abstand zum Gerät und nie Ihre Ohren direkt an den Lautsprecher.
- Wenn Ihr Verstärker auf volle Lautstärke eingestellt ist, kann ein sehr hoher Schalldruck entstehen. Neben organischen Schäden können dadurch auch psychologische Folgen auftreten. Besonders gefährdet sind Kinder und Haustiere. Stellen Sie die Lautstärke Ihres Signalquellgeräts vor dem Einschalten auf einen niedrigen Pegel ein.

⚠️ VORSICHT

Unsachgemäßer Umgang mit dem Gerät kann zu Beschädigung oder zum Brand führen.

- Stellen Sie keine offenen Brandquellen wie brennende Kerzen oder Ähnliches auf das Gerät.
- Sorgen Sie für ausreichende Lüftung.
- Setzen Sie das Gerät nicht der direkten Sonne aus.

VORSICHT

Dieses Produkt enthält magnetisches Material.



- Erkundigen Sie sich ggf. bei Ihrem Arzt nach Auswirkungen auf Implantate wie Herzschrittmacher oder Defibrillatoren.

HINWEIS

Die Resonanzdämpfer können zu Verfärbungen auf empfindlichen Flächen führen.

- Auf Parkett, lackiertem Holz und ähnlichen Oberflächen sollten Sie Filzgleiter unter die Gummifüße des Geräts kleben oder eine Decke darunterlegen. So vermeiden Sie langfristig Verfärbungen des Untergrunds.

Symbolerklärungen

	Schutzklasse II Doppelte Isolierung
	Nur in Innenräumen verwenden
	Stromschlaggefahr – Gehäuse nicht öffnen.

Übersicht

Auspacken

- Öffnen Sie vorsichtig den Karton und heben Sie das Gerät behutsam heraus.

Lieferumfang

- (1) 1× Holist M
- (2) 1× Netzkabel

Optionales Zubehör

- (3) Dreibeiniger Standfuß

Lieferung prüfen

- Prüfen Sie, ob die Lieferung vollständig und unbeschädigt ist.
- Sollte die Lieferung unvollständig sein oder Transportschäden aufweisen, wenden Sie sich bitte an unseren Service (siehe Seite 4).
- Nehmen Sie ein beschädigtes Gerät keinesfalls in Betrieb.

(1)

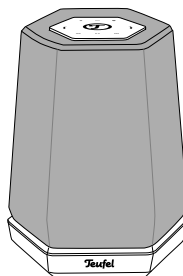

(2)

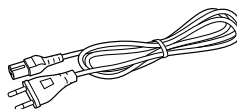

(3)

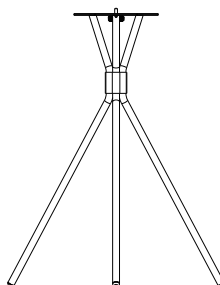

Bedienelemente und Anschlüsse

Oberseite

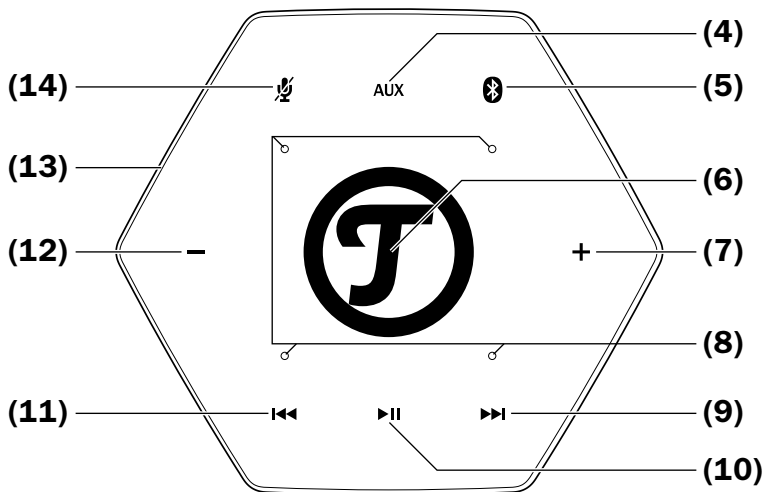

- (4) **AUX** – analogen Eingang AUX IN als Quelle wählen
- (5) **Bluetooth** – kurz drücken: Quelle Bluetooth® wählen und mit letztem Zuspielder verbinden; lang drücken: Kopplung starten
- (6) **Action Taste** – kurz drücken: Alexa-Funktionen (z. B. Alexa aktivieren, Timer beenden); lang drücken: WLAN-Konfiguration neu starten
- (7) **+** – Lautstärke erhöhen

- (8) **Vier Mikrofone**
- (9) **▶▶** – Sprung vorwärts
- (10) **▶||** – Wiedergabe starten/pausieren, den Holist M aus dem Ruhezustand einschalten und letzte Quelle starten
- (11) **◀◀** – Sprung rückwärts
- (12) **-** – Lautstärke verringern
- (13) **LED-Ring**
- (14) **Microphone Mute** – Mikrofon für Alexa ein-/ausschalten

Rückseite

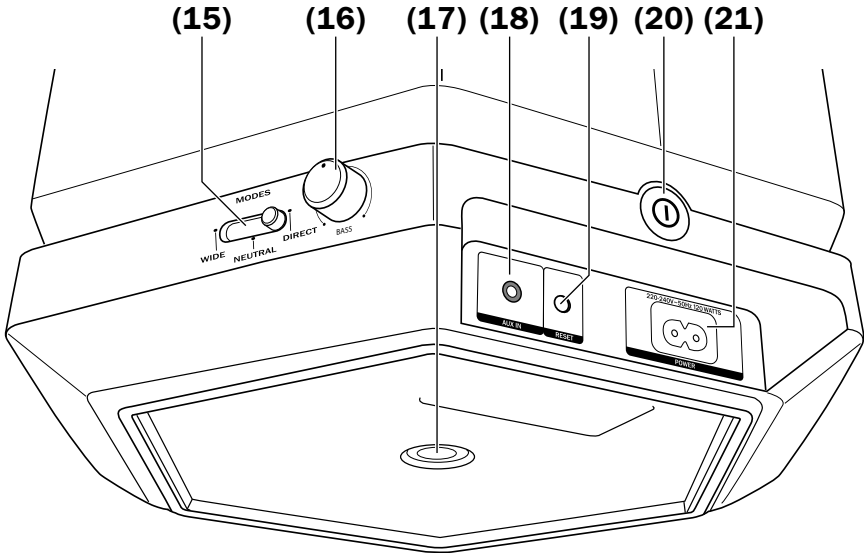

- (15) **MODE** – Klangmodus einstellen (siehe Seite 17)
- (16) **BASS** – Bass-Pegel einstellen
- (17) Gewindebohrung (M6) für die Montage des optionalen Ständers
- (18) **AUX IN** – analoger Audioeingang (Klinkenbuchse 3,5 mm)

- (19) **RESET** – Gerät zurücksetzen
- (20) **⏻** – Gerät ein- und ausschalten
- (21) **POWER** – Anschlussbuchse für Netzkabel (2)

Aufstellen

HINWEIS

Wenn das Gerät vom Kalten ins Warme kommt – z. B. nach dem Transport – kann sich Kondenswasser im Inneren bilden.

– Lassen Sie das Gerät in einem solchen Fall ca. zwei Stunden stehen, bevor Sie es anschließen und in Betrieb nehmen.

Die Resonanzdämpfer können zu Verfärbungen auf empfindlichen Flächen führen.

– Auf Parkett, lackiertem Holz und ähnlichen Oberflächen sollten Sie Filzgleiter unter die Gummifüße des Geräts kleben oder eine Decke darunterlegen. So vermeiden Sie langfristig Verfärbungen des Untergrunds.

Hinweise zum Aufstellungsort

- Wählen Sie einen stabilen, ebenen Untergrund.
- Sorgen Sie für eine trockene, staubfreie Umgebung.
- Vermeiden Sie die Nähe von Wärmequellen und direkte Sonneneinstrahlung.
- Stellen Sie keine Gegenstände auf die Kabel oder das Gerät.

Optionaler Standfuß

In unserem Web-Shop können Sie für den Holist M einen stabilen Standfuß mit einer Montagehöhe von 60 cm erwerben.

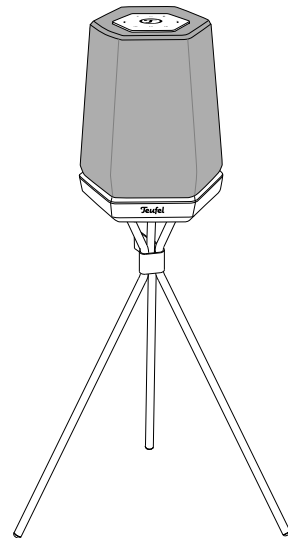

Anschließen

VORSICHT

Verletzungs-/Beschädigungsgefahr!

- Verlegen Sie die Kabel so, dass sie keine Stolperfallen bilden.

Analoge Quelle

An die Buchse AUX IN (18) können Sie ein Quellgerät mit analogem Ton anschließen (z. B. CD-Spieler oder TV-Gerät). Dafür benötigen Sie ein Stereokabel mit 3,5-mm-Klinkenstecker.

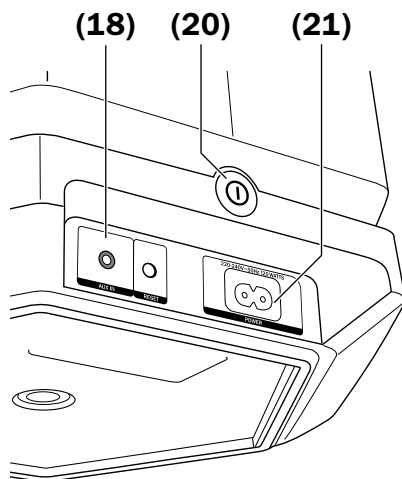

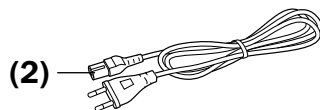

Stromversorgung

1. Stecken Sie den kleinen Stecker des mitgelieferten Netzkabels (2) in die Buchse POWER (21).
2. Verbinden das Netzkabel mit einer Netzsteckdose.



Ein- und Ausschalten

- Mit der Taste  (20) schalten Sie den Holist M ein und aus. Der LED-Ring (13) rotiert rot und die Taste  (20) leuchtet weiß.

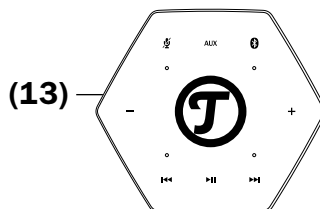

Einrichten

Das Einrichten umfasst fünf Hauptschritte:

1. Den Holist M anschließen und einschalten.
2. Die Teufel Holist App auf Ihr Smartphone oder Tablet laden.
3. Den Holist M über die Teufel Holist App mit Ihrem WLAN verbinden.
4. Mit der Teufel Holist App bei Ihrem Amazon-Konto anmelden, um Alexa mit den Holist M zu verbinden.
5. Die Amazon Alexa App installieren, um weitere Funktionen (Skills) zu benutzen.

Teufel Holist App

Die Teufel Holist App dient zunächst zum Einrichten des Holist M. Danach können Sie mit der App viele Funktionen des Holist M steuern.

Beim Start sucht die App außerdem nach Updates für Ihren Holist M und Sie können diese ganz einfach per App installieren.

- Laden Sie die Teufel Holist App aus dem Play Store oder App Store.
- Stellen Sie sicher, dass Ihr Smartphone oder Tablet mit dem WLAN verbunden ist, in dem der Holist M angemeldet werden soll.
- Halten Sie das WLAN-Passwort für den Router bereit.

- Nach dem Starten der App führt Sie der Einrichtungsassistent durch die nötigen Einstellungen.

Nach der Verbindung des Holist M mit dem WLAN melden Sie sich in der Teufel Holist App bei Ihrem Amazon-Konto an, um die Funktionen von Alexa zu benutzen.

- Halten Sie den Benutzernamen und das Passwort für Ihr Amazon-Konto bereit.
- Wählen Sie im Menü der Teufel Holist App den Punkt "AMAZON ALEXA".
- Befolgen Sie die Anweisungen auf Ihrem Smartphone oder Tablet.



Amazon Alexa App

Mit der Amazon Alexa App steuern Sie diverse Funktionen des Holist M und Sie können den Namen, den Standort, die Zeitzone und andere Einstellungen ändern.

Starten Sie die Amazon Alexa App und melden Sie sich mit Ihrem Amazon-Konto an.

Wenn Sie in der Teufel Holist App Ihr Amazon-Konto angegeben haben, finden Sie den Holist M in der Geräteliste.

 Viele Alexa-Funktionen sind standortgebunden. Daher sollten Sie den korrekten Standort Ihres Holist M in der Alexa App einstellen (siehe Hilfemenü in der Alexa App).



Teufel Guide

Weitere aktuelle Informationen und Hilfe finden Sie in unserem Web-Guide:

<https://www.teufel.de/holist>



Bedienung

Ein- und Ausschalten

Der Holist M sollte immer eingeschaltet sein, damit Sie jederzeit Sprachbefehle an Alexa geben können.

- Mit der Taste **(20)** schalten Sie den Holist M ein und aus.
- Mit der Taste **(14)** schalten Sie nur die Mikrofone ein und aus. Der LED-Ring **(13)** leuchtet bei ausgeschalteten Mikrofonen rot.

Quelle wählen

- Mit der Taste **(5)** wählen Sie direkt die digitale Quelle Bluetooth®.
- Mit der Taste AUX **(4)** wählen Sie direkt die analoge Quelle AUX.
- Alle anderen Quellen (z. B. Streaming-Dienste, Internetradio usw.) wählen Sie in der Teufel Holist App, in der Alexa App oder per Sprachbefehl an Alexa.

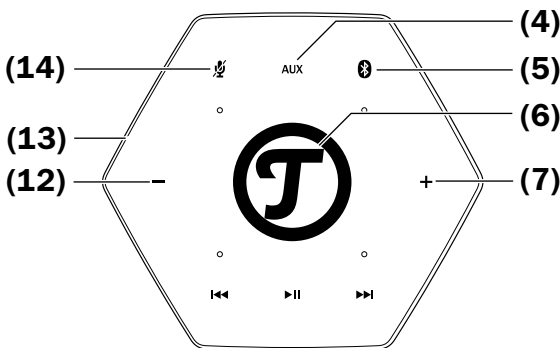

Lautstärke einstellen

i Die Lautstärkeeinstellung eines externen Zuspielders hat Einfluss auf die Lautstärke des Holist M.

- Drücken Sie die Taste **- (12)** zum Verringern und die Taste **+ (7)** zum Erhöhen der Lautstärke. Der LED-Ring **(13)** zeigt während der Einstellung die aktuelle Lautstärke an.
- Die Lautstärke können Sie auch mit der Teufel Holist App, der Alexa App und per Sprachbefehl regeln.

Bass einstellen

Mit dem Regler BASS **(16)** stellen Sie den Pegel des internen Subwoofers ein:

- Zum Erhöhen den Regler rechts herum (im Uhrzeigersinn) und zum Verringern links herum drehen.

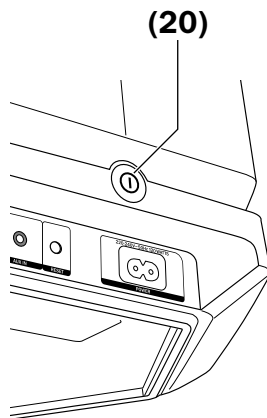

Klangmodus

Mit dem Schalter MODES (15) können Sie drei Klangmodi einstellen:

- **DIRECT:** Kraftvoller Klang mit einer gewohnten Abstrahlung-Charakteristik
- **NEUTRAL:** Ausbalancierter 360°-Klang
- **WIDE:** Sehr räumliche Wiedergabe

Die Einstellungen WIDE und DIRECT sind effektiv, wenn Sie direkt vor dem Holist M zuhören.

Zum Anpassen an die häusliche Umgebung empfehlen wir mit dem DIRECT-Modus zu beginnen. Wünschen Sie eine noch räumlichere Wiedergabe, können Sie die Modi NEUTRAL und WIDE ausprobieren.

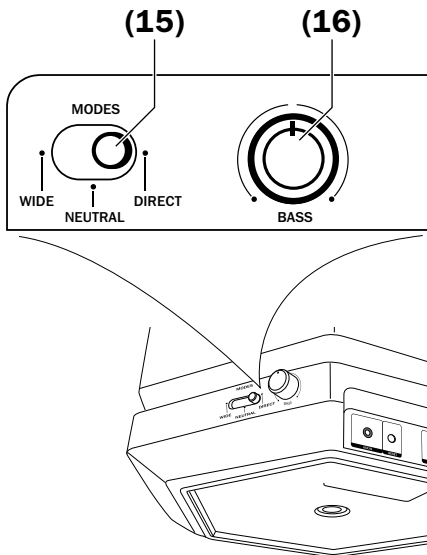

Bluetooth®-Betrieb

Über Bluetooth® können Sie einen kompatiblen Zuspieldrahtlos mit dem Holist M verbinden. Die Tonausgabe des Zuspieldrahtlos erfolgt dann über den Holist M.

Das Bluetooth®-Funksystem hat eine Reichweite von ca. 10 Metern, die durch Wände und Einrichtungsgegenstände beeinträchtigt wird. Falls die Verbindung abbricht, versucht der Holist M einen neuen Verbindungsaufbau, bis Sie eine andere Quelle wählen.

HINWEIS

- *Nutzen Sie die Bluetooth®-Funktion nur an Orten, an denen drahtlose Funkübertragung gestattet ist.*
- *Bitte beachten Sie, dass sich das Bluetooth®-Verhalten je nach Betriebssystem und Einstellungen des Zuspieldrahtlos unterscheiden kann.*

Bluetooth®-Optionen

Je nach Gerätetyp verfügt Ihr Zuspieldrahtlos/Smartphone evtl. über ein Menü für Bluetooth®-Optionen, wie z. B. Medienwiedergabe. Nähere Informationen dazu finden Sie in der Bedienungsanleitung Ihres Zuspieldrahtlos/Smartphones.

Koppeln und Verbinden (Pairing)

Um den Ton Ihres Zuspilers per Bluetooth® über Ihren Holist M auszugeben, verbinden Sie die Geräte miteinander. Das wird „Koppeln“ oder „Pairing“ genannt.

1. Schalten Sie an Ihrem Zuspiler (z. B. Smartphone) die Bluetooth®-Funktion ein.
2. Wählen Sie mit der Taste **(5)** die Quelle Bluetooth® am Holist M.
3. Drücken Sie erneut die Taste **(5)** und halten Sie sie ca. 3 Sekunden lang gedrückt, um das Koppeln zu starten. Der LED-Ring **(13)** zeigt drei blaue Ecken an.
4. Lassen Sie Ihren Zuspiler/Ihr Smartphone nach Bluetooth®-Geräten suchen. Mehr Informationen dazu finden Sie in der Bedienungsanleitung Ihres Zuspilers. In der Liste der gefundenen Geräte sollte nach dem Suchlauf auch der „Teufel Holist“ aufgeführt sein.
5. Wählen Sie „Teufel Holist“ aus der Liste der gefundenen Geräte aus.
6. Falls Ihr Zuspiler nach einem Code fragt, geben Sie „0000“ (viermal Null) ein.

Die Kopplung ist damit erfolgt. Sie hören einen Signalton und der LED-Ring **(13)** leuchtet für eine Sekunde weiß. Ihr Holist M arbeitet jetzt als Bluetooth®-Wiedergabegerät. Alle Töne, die sonst von Ihrem Zuspiler/Smartphone abgespielt würden, werden nun vom Holist M wiedergegeben.

Wiedergabe

i Die Lautstärkeeinstellung eines externen Zuspilers hat Einfluss auf die Lautstärke des Holist M.

1. Drücken Sie die Taste **(5)**, um Bluetooth® als Quelle zu wählen.
2. Schalten Sie an Ihrem Zuspiler die Bluetooth®-Funktion ein.
3. Starten Sie die Wiedergabe an Ihrem Quellgerät.

Sie steuern die Wiedergabe an Ihrem Quellgerät. Einige Funktionen können Sie auch mit dem Holist M steuern:

- Wiedergabe unterbrechen: Taste **▶|| (10)** drücken
- Wiedergabe fortsetzen: Taste **▶|| (10)** erneut drücken

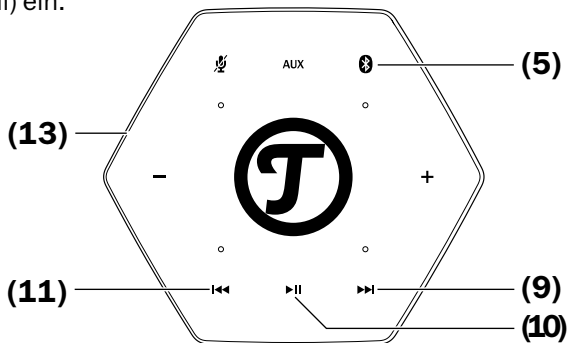

- Nächsten Titel wiedergeben:
Taste ►►I(9) drücken
- Aktuellen Titel neu starten:
Taste I◄◄(11) drücken
- Vorherigen Titel wiedergeben:
Taste I◄◄(11) doppelt drücken
- Handelt es sich bei Ihrem Quellgerät um ein Smartphone, wird die Bluetooth®-Verbindung bei einem eingehenden Anruf unterbrochen und Sie können wie gewohnt telefonieren. Nachdem Sie Ihr Telefonat beendet haben, werden die Töne wieder wie zuvor umgeleitet und von Ihrem Holist M wiedergegeben.

Abbruch der Verbindung

Wenn Sie mit Ihrem Zuspielderät außerhalb der Reichweite Ihres Holist M geraten, bricht die Bluetooth®-Verbindung ab. Sind Sie binnen 120 Sekunden wieder innerhalb der Reichweite, wird die Verbindung automatisch wieder hergestellt.

Verbindung beenden

Zum Beenden der Bluetooth®-Verbindung schalten Sie die Bluetooth®-Funktion an Ihrem Zuspielderät/ Smartphone aus oder drücken Sie kurz die Taste  (5).

Spotify Connect

Verwenden Sie Ihr Smartphone, Tablet oder Ihren Computer als Fernbedienung für Spotify®.

Auf spotify.com/connect erfahren Sie mehr.

AUX-Wiedergabe

Die Buchse AUX IN (18) dient zum Anschluss eines Zuspielderäts mithilfe eines Stereokabels mit 3,5-mm-Klinckenstecker. Hier können Sie alle Zuspielderäte anschließen, die eine Line-Out-Buchse oder einen Ohrhörer-Anschluss besitzen.

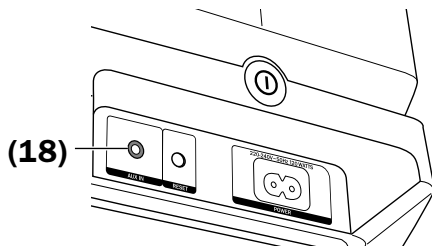

1. Wählen Sie mit der Taste AUX (4) die Quelle AUX IN am Holist M.

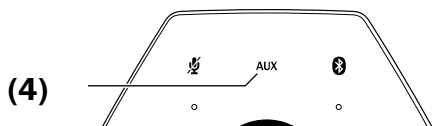

i Die Lautstärkeeinstellung eines externen Zuspielderäts hat Einfluss auf die Lautstärke des Holist M.

2. Starten Sie die Wiedergabe an Ihrem AUX-Zuspielderät.
3. Steuern Sie alle Wiedergabefunktionen vom Zuspielderät aus.

Reinigung und Pflege

HINWEIS

Äußere Einflüsse können das Gerät beschädigen bzw. zerstören.

- *Ist das Gerät längere Zeit unbeaufsichtigt (z. B. während des Urlaubs) oder droht ein Gewitter, ziehen Sie den Netzstecker aus der Steckdose heraus. Plötzlich auftretende Überspannungen können sonst zum Defekt führen.*
 - *Verwenden Sie möglichst nur klares Wasser ohne Reinigungszusätze. Bei hartnäckigen Flecken können Sie mildes Seifenwasser verwenden.*
 - *Verwenden Sie auf keinen Fall scharfe Reiniger, Spiritus, Verdünner, Benzin oder Ähnliches. Solche Reinigungsmittel können die empfindliche Gehäuseoberfläche beschädigen.*
- Entfernen Sie Staub oder leichte Verschmutzungen am besten mit einem trockenen, geschmeidigen Ledertuch.
 - Reiben Sie stärkere Verschmutzungen mit einem leicht angefeuchteten Tuch ab. Sorgen Sie dafür, dass keine Flüssigkeit in das Gehäuse eindringt.
 - Wischen Sie die feuchten Flächen anschließend sofort mit einem weichen Tuch ohne Druck trocken.

Hilfe bei Störungen

Die folgenden Hinweise sollen Ihnen helfen, Störungen zu beseitigen. Sollte dies nicht gelingen, helfen Ihnen sicherlich unsere ausführlichen FAQs auf unserer Website weiter. Ansonsten nehmen Sie bitte Kontakt mit unserer Hotline auf (siehe Seite 4). Beachten Sie die Garantiehinweise.

Störung	Mögliche Ursache	Abhilfe
Keine Funktion	Keine Stromzufuhr	Funktion der Steckdose mit einem anderen Gerät prüfen
Das Gerät bleibt stumm	Die falsche Quelle ist ausgewählt	Richtige Quelle auswählen (Seite 16)
	Lautstärke ist auf »0« gestellt	Lautstärke erhöhen
	Lautstärke des Zuspielers ist zu niedrig eingestellt	Lautstärke am Zuspielder vorsichtig erhöhen
Kein Ton bei Bluetooth®	Keine Bluetooth®-Verbindung	Verbindung herstellen (siehe Seite 18)
	Holist M ist nicht als Ausgabegerät gewählt	Am Zuspielder „Teufel Holist“ als Ausgabegerät per Bluetooth® wählen
	Bluetooth®-Verbindung durch anderes Funk-system (z. B. Schnur-lostelefon, WLAN) beeinträchtigt	Holist M und/oder Zuspielder an anderem Ort aufstellen. Zum Testen in ein anderes Zimmer verlagern
Wiedergabe springt oder ist unterbrochen	<p>Eventuell hat der Holist M keinen oder einen zu schwache WLAN-Empfang.</p> <p>Stellen Sie den Holist M näher an den Router, testen Sie den Betrieb an unterschiedlichen Stellen.</p> <p>Verzichten Sie testweise auf den Einsatz von WLAN-Repeatern. Wenn möglich, benutzen Sie einen Audio-Stream geringerer Qualität.</p> <p>Suchen Sie auch auf den Internetseiten des Router-Herstellers nach Möglichkeiten, die WLAN-Übertragungsqualität zu verbessern.</p>	

<p>Die Einrichtung über die App schlägt fehl</p>	<p>Starten Sie Ihren Router und Ihr Smartphone oder Tablet neu. Richten Sie den Holist M in der Nähe Ihres Router ein und schalten Sie währenddessen alle WLAN-Repeater aus. Benutzen Sie nicht das WLAN-Gästenetz zur Verbindung mit dem Holist M. Lesen Sie die Hinweise in unserer Online-Dokumentation: https://teufel.de/holist.</p>
<p>Die Teufel Holist App findet keine Verbindung zum eingerichteten Holist M</p>	<p>Stellen Sie sicher, dass der Holist M im gleichen WLAN angemeldet ist, wie das Smartphone mit der Teufel Holist App. Starten Sie Ihren Router neu. Schalten Sie kurz Ihren Holist M aus und schalten Sie ihn wieder ein. Weitere Hinweise finden Sie in unserer Online-Dokumentation: https://teufel.de/holist.</p>
<p>Ich möchte meinen Holist M zurücksetzen</p>	<p>Hinweis: Beim Zurücksetzen des Holist M auf Werkseinstellungen werden auch alle Systemeinstellungen gelöscht. Drücken Sie bei eingeschaltetem Holist M mit einer aufgebogenen Büroklammer in die Öffnung RESET (19) und halten Sie die dort verborgene Taste so lang gedrückt, bis der Holist M neu startet (etwa acht Sekunden).</p>

Technische Daten

Abmessungen (B × H × T)	270 × 400 × 240 mm
Gewicht	6,51 kg
Betriebsspannung	220–240 V~, 50 Hz, 120 W max.

Weitere Technische Daten finden Sie auf unserer Website. Technische Änderungen vorbehalten!

In diesem Produkt kommen folgende Funkfrequenzbänder und Funk-Sendeleistungen zur Anwendung:

Funknetz	Frequenzbänder in GHz	Sendeleistung in mW/dBm
Bluetooth®	2,402–2,480	2.5/4
WLAN	2,400–2,483	40/16
	5,150–5,250	25/14
	5,250–5,350	25/14
	5,500–5,700	25/14
	5,725–5,845	25/14

Konformitätserklärung



Die Lautsprecher Teufel GmbH erklärt, dass dieses Produkt der Richtlinie 2014/53/EU entspricht. Den vollständigen Text der EU-Konformitätserklärung finden sie unter diesen Internetadressen:

www.teufel.de/konformitaetserklaerungen

www.teufelaudio.com/declaration-of-conformity

Entsorgung

Wichtige Informationen nach dem Elektro- und Elektronikgerätegesetz (ElektroG)

Wir weisen Besitzer von Elektro- und Elektronikgeräten darauf hin, dass Elektroaltgeräte gemäß den geltenden gesetzlichen Vorschriften einer vom Siedlungsabfall getrennten Erfassung zuzuführen sind. In den Elektroaltgeräten enthaltene Batterien und Akkumulatoren, die nicht fest vom Elektroaltgerät umschlossen sind, sowie Lampen, die zerstörungsfrei aus dem Altgerät entnommen werden können, sind vor deren Abgabe an einer Erfassungsstelle zerstörungsfrei von diesem zu trennen und einer vorgesehenen Entsorgung zuzuführen.

Sie leisten einen wichtigen Beitrag zur Wiederverwendung, zum Recycling und zur sonstigen Verwertung von Altgeräten dadurch, dass Sie Ihre Altgeräte einer getrennten Erfassung in den richtigen Sammelgruppen zuführen.

Das nachfolgend dargestellte und auf Elektro- und Elektronikgeräten aufgebrachte Symbol einer durchgestrichenen Abfalltonne weist zusätzlich auf die Pflicht zur getrennten Erfassung hin:



Elektrofachmärkte und Lebensmittelläden sind nach § 17 ElektroG unter bestimmten Voraussetzungen zur Rücknahme von Elektro- und Elektronikaltgeräten verpflichtet. Stationäre Vertreiber müssen bei Verkauf eines neuen Elektrogeräts ein Elektroaltgerät der gleichen Art kostenfrei zurücknehmen (1:1-Rücknahme). Dies gilt auch bei Lieferungen nach Hause. Diese Händler müssen außerdem bis zu drei kleine Elektroaltgeräte (≤ 25 cm) zurücknehmen, ohne dass dies an einen Neukauf geknüpft werden darf (0:1-Rücknahme).

Nach dem ElektroG sind wir als Online-Vertreiber von Elektrogeräten entsprechend verpflichtet, wobei unsere Pflicht zur 1:1-Rücknahme bei Auslieferung eines neuen Elektro- und Elektronikgeräts aufgrund unseres Produktsortiments auf die Mitnahme von Großgeräten (> 50 cm) der gleichen Art beschränkt ist. Der Pflicht zur Rücknahme von anderen als Großgeräten kommen wir über unseren Dienstleister nach. Die genauen Kontaktdaten und Abgabeorte finden Sie auf unserer Website www.Teufel.de/entsorgung. Daneben ist die Rückgabe von Elektroaltgeräten auch bei einer offiziellen Abgabestelle der öffentlich-rechtlichen Entsorgungsträger kostenlos möglich.

Wichtig: Aus Sicherheitsgründen möchten wir Sie bitten, auf den Versand von Beleuchtungskörpern (etwa Lampen) zu verzichten. Bitte nutzen Sie für eine Rückgabe von Beleuchtungskörpern die Sammelstellen der öffentlich-rechtlichen Entsorgungsträger oder kontaktieren Sie uns unmittelbar unter www.Teufel.de/entsorgung.

Für die Löschung personenbezogener Daten auf den zu entsorgenden Elektroaltgeräten sind Sie als Endnutzer vor der Abgabe selbst verantwortlich.

Wichtig: Unsere Geräte können Batterien/Akkumulatoren enthalten. Soweit dies der Fall ist, entnehmen Sie weitere Informationen zum Typ und chemischen System der Batterie bitte der beigefügten Produktdokumentation. Bei Produkten mit Batteriefächern können Sie die Batterien oder Akkumulatoren direkt entnehmen und fachgerecht entsorgen. Sofern die Batterien in dem Produkt fest verbaut sind, versuchen Sie bitte auf keinen Fall, die Batterien selbst auszubauen, sondern wenden sich dazu an einen unserer Mitarbeiter oder aber an entsprechendes Fachpersonal.

Teufel

Bei Fragen, Anregungen oder Kritik wenden Sie sich bitte an unseren Service:

Lautsprecher Teufel GmbH
BIKINI Berlin, Budapester Straße 44
10787 Berlin (Germany)

www.teufel.de
www.teufelaudio.at
www.teufel.ch

Tel.: D: +49 (0)30 217 84 217
A: +43 12 05 22 3
CH: +41 43 50 84 08 3

Fax: +49 (0)30/300 930 930

Online-Support:
www.teufel.de/service

Kontaktformular:
www.teufel.de/kontakt

Alle Angaben ohne Gewähr.

Technische Änderungen, Tippfehler und Irrtum vorbehalten.