

Technische Beschreibung und Bedienungsanleitung

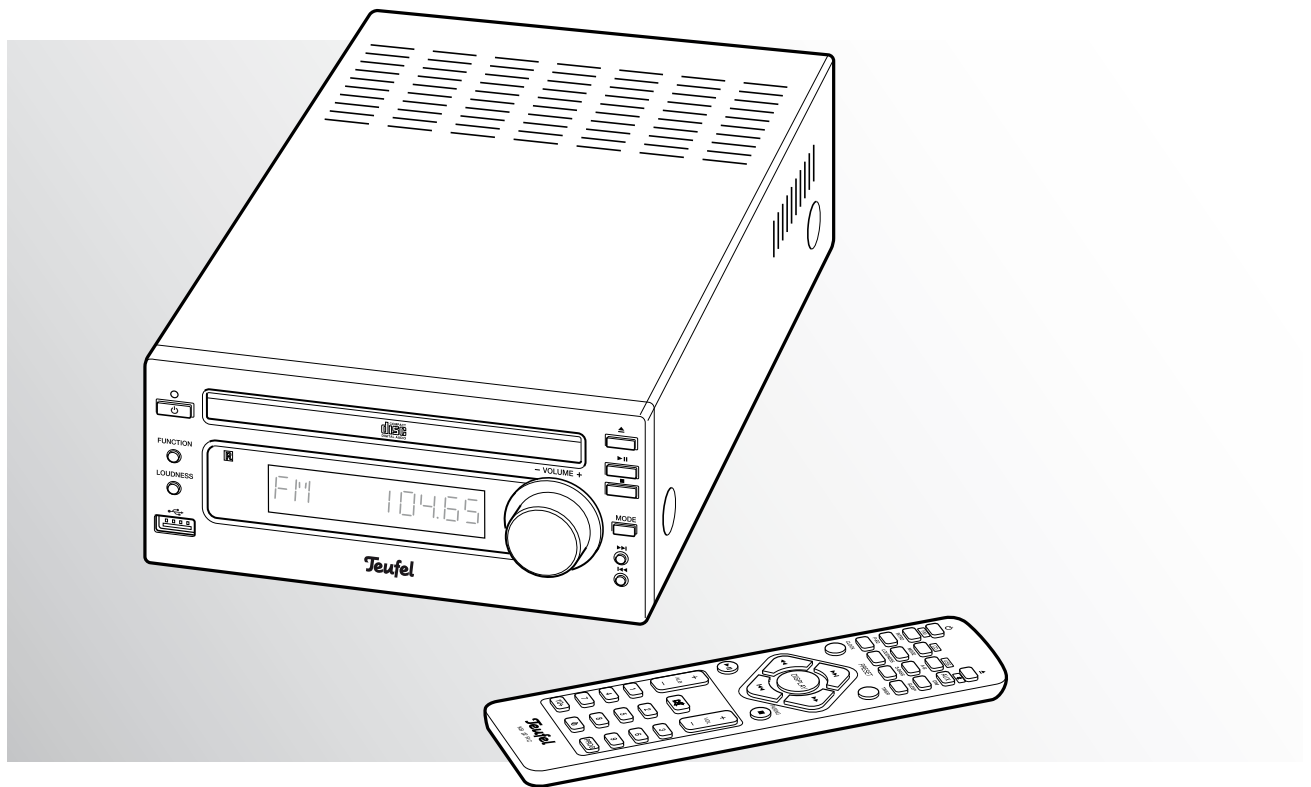

KB 22 CR

CD-Receiver für das Kombo 22

Teufel

Inhalt

Allgemeine Hinweise und Informationen	3	Radio-Wiedergabe	14
Zur Kenntnisnahme	3	Radiosender einstellen	14
Originalverpackung	3	Manuell	14
Reklamation	3	Sendersuchlauf	14
Kontakt	3	Mono/Stereo	14
Bestimmungsgemäßer Gebrauch	3	Senderspeicher	14
		Sender speichern	14
		Gespeicherte Sender wählen	14
Sicherheitshinweise	4	CD-Betrieb	15
		Geeignete CDs	15
Übersicht	6	Vom Umgang mit CDs	15
		CD einlegen	15
		CD auswerfen	15
Bedienelemente und Anschlüsse	7	USB-Betrieb	16
		USB-Stick einsetzen und wiedergeben	16
Aufstellen und Anschließen	9	USB-Stick entfernen	16
Hinweise zum Aufstellungsort	9	AUX-Betrieb	17
Lautsprecher anschließen	9	Analoges Quellgerät	17
Antenne	9	Bluetooth Quellgerät	17
Audio-Eingang	9	Wiedergabe-Funktionen (CD, MP3/WMA, USB)	18
Netzanschluss	9	Suche nach Titelnummer	18
		Wiederholfunktion / Shuffle-Play	19
Fernbedienung	10	Abschnitt wiederholen	19
Batterie wechseln	10	Programm-Wiedergabe	19
Funktionsweise	10	Programm erstellen	19
		Programm abspielen	20
Grundfunktionen	11	Programm löschen	20
Ein- und Ausschalten	11	Timer-Funktionen	20
Einschalten	11	Sleep	20
In Standby schalten	11	Sleep einschalten	20
EcoPower-Modus	11	Sleep ausschalten	20
EcoPower-Modus einschalten	11	Sleep-Restzeit anzeigen	20
EcoPower-Modus ausschalten	11	Timer / Weckfunktion	21
Dimmer	11	Timer/Weckfunktion ein-/ausschalten	21
Quelle wählen	12	Hilfe bei Störungen	22
Lautstärke einstellen	12	Reinigung und Pflege	22
Stummschaltung (Mute)	12	Umweltschutz	23
Klang einstellen	12	Technische Daten	23
Equalizer	12		
Gehörrichtige Lautstärke	12		
Bassanhebung	12		
Uhr	13		
Uhrzeit einstellen	13		
Automatisch per RDS	13		
Manuell	13		
Uhrzeit ablesen	13		

Allgemeine Hinweise und Informationen

Zur Kenntnisnahme

Die Informationen in diesem Dokument können sich ohne vorherige Ankündigung ändern und stellen keinerlei Verpflichtung seitens der Lautsprecher Teufel GmbH dar. Ohne vorherige schriftliche Genehmigung der Lautsprecher Teufel GmbH darf kein Teil dieser Bedienungsanleitung vervielfältigt, in irgendeiner Form oder auf irgendeine Weise elektronisch, mechanisch, durch Fotokopien oder durch Aufzeichnungen übertragen werden.

© Lautsprecher Teufel GmbH
Version 1.0
Juli 2013

Originalverpackung

Falls Sie das achtwöchige Rückgaberecht in Anspruch nehmen wollen, müssen wir Sie bitten, die Verpackung unbedingt aufzubewahren. Wir können die Lautsprecher nur MIT ORIGINAL-VERPACKUNG zurücknehmen. Leerkartons sind nicht erhältlich!

Reklamation

Im Falle einer Reklamation benötigen wir zur Bearbeitung unbedingt folgende Angaben:

1. Rechnungs-Nummer

Zu finden auf dem Kaufbeleg (der dem Produkt beiliegt) oder der Auftragsbestätigung, die Sie als PDF-Dokument erhalten haben, z. B. 4322543

2. Serien-Nummer bzw. Los-Nummer

Zu finden auf der Rückseite des Gerätes, z. B. Serien-Nr.: KB20240129A-123.

Vielen Dank für Ihre Unterstützung!

Kontakt

Bei Fragen, Anregungen oder Kritik wenden Sie sich bitte an unseren Service:

Lautsprecher Teufel GmbH
Gewerbefhof Bülowbogen · Bülowstraße 66
10783 Berlin (Germany)

Tel.: +49 (0)30 / 300 930 0

Fax: +49 (0)30 / 300 930 930

E-Mail: info@teufel.de

www.teufel.de oder www.teufelaudio.com

Bestimmungsgemäßer Gebrauch

Verwenden Sie das Gerät ausschließlich wie in dieser Bedienungsanleitung beschrieben. Jede andere Verwendung gilt als nicht bestimmungsgemäß und kann zu Sach- oder sogar zu Personenschäden führen.

Der Hersteller übernimmt keine Haftung für Schäden, die durch nicht bestimmungsgemäßen Gebrauch entstanden sind.

Das Gerät ist zum Einsatz im privaten Bereich bestimmt.



Bevor Sie das Gerät in Betrieb nehmen, lesen Sie bitte zuerst die Sicherheitshinweise und die Bedienungsanleitung aufmerksam durch. Nur so können Sie alle Funktionen sicher und zuverlässig nutzen. Heben Sie die Bedienungsanleitung gut auf und übergeben Sie sie auch an einen möglichen Nachbesitzer.

Sicherheitshinweise

Signalsymbole

Folgende Signalsymbole finden Sie in dieser Anleitung:

Gefahr Hohes Risiko!

Missachtung der Warnung kann Schaden für Leib und Leben verursachen.

Achtung Mittleres Risiko!

Missachtung der Warnung kann einen Sachschaden verursachen.

**Geringes Risiko!**

Sachverhalte, die beim Umgang mit dem Gerät beachtet werden sollten.

Sicherheitshinweise

Gefahr Stromschlag-Gefahr!

Fehlerhafte Elektroinstallation oder zu hohe Netzspannung kann zu elektrischem Stromschlag führen.

führen.

- Betreiben Sie das Gerät ausschließlich mit dem mitgelieferten oder einem baugleichen Netzteil.
- Ziehen Sie sofort das Netzteil und betreiben Sie das Gerät nicht, wenn dessen Gehäuse oder das Netzteil defekt ist oder andere sichtbare Schäden aufweist.
- Wenn das Gerät Rauch entwickelt, verbrannt riecht oder ungewohnte Geräusche von sich gibt, trennen Sie es sofort vom Netz, und nehmen Sie es nicht mehr in Betrieb.
- Die Standby-Taste trennt das Gerät nicht vom Netz. Stellen Sie das Gerät deshalb so auf, dass das Netzteil gut zugänglich ist.
- Öffnen Sie niemals das Gehäuse des Netzteils oder des Geräts.
Die Instandsetzung des Geräts darf nur von einem autorisierten Fachbetrieb vorgenommen werden. Dabei dürfen ausschließlich Teile verwendet werden, die den ursprünglichen Gerätedaten entsprechen. In diesem Gerät befinden sich elektrische und mechanische Teile, die zum Schutz gegen Gefahrenquellen unerlässlich sind.
- Stecken Sie keine Gegenstände durch die Lüftungsschlitze in das Gehäuse.
- Verwenden Sie das Gerät nur in Innenräumen.
- Betreiben Sie das Gerät nicht in Feuchträumen, und schützen Sie es vor Tropf- und Spritzwasser.
Achten Sie auch darauf, dass keine Vasen oder andere mit Flüssigkeit gefüllten Gefäße auf dem Gerät oder in dessen Nähe stehen, damit keine Flüssigkeit in das Gehäuse gelangt. Falls doch Wasser oder andere Fremdkörper eingedrungen sind, ziehen Sie sofort den Netzstecker. Schicken Sie das Gerät dann an unsere Serviceadresse ein.

- Fassen Sie das Netzteil niemals mit feuchten Händen an.
- Prüfen Sie das Gerät regelmäßig auf Schäden.

Gefahr Gefahren für Kinder!

Kinder können sich beim Spielen in der Verpackungsfolie verfangen und darin ersticken.

- Lassen Sie Kinder nicht mit dem Gerät und den Verpackungsfolien spielen. Es besteht Erstickungsgefahr.
- Achten Sie darauf, dass Kinder keine kleinen Teile aus dem Gerät entnehmen oder vom Gerät abziehen (z.B. die Batterien der Fernbedienung, Bedientöpfe oder Steckeradapter). Sie könnten die Teile verschlucken und daran ersticken.
- Lassen Sie Kinder niemals unbeaufsichtigt elektrische Geräte benutzen.

**Gefahr für das Gehör!**

Hohe Lautstärke kann zu Gehörschäden führen.

Speziell wenn das Gerät eingeschaltet wird und auf volle Lautstärke eingestellt ist, kann plötzlich ein sehr hoher Schalldruck entstehen. Neben organischen Schäden können dadurch auch psychologische Folgen auftreten. Besonders gefährdet sind Kinder und Haustiere.

- Stellen Sie den Lautstärkereglers Ihres Geräts auf einen niedrigen Pegel ein.
- Halten Sie bei hohen Lautstärken nie Ihre Ohren direkt an den Lautsprecher.
- Beugen Sie Gesundheitsschäden vor und vermeiden Sie dauerhaftes Hören mit hoher Lautstärke.

Gefahr Gesundheitsgefahr!

Wenn die zum Artikel gehörende Batterie verschluckt wird, kann dies zu schweren innerlichen Verletzungen und sogar zum Tode führen.

- Bewahren Sie sowohl neue als auch gebrauchte Knopfzellenbatterien für Kinder unzugänglich auf.
- Wenn sich das Batteriefach nicht mehr sicher verschließen lässt, verwenden Sie den Artikel nicht mehr und bewahren Sie ihn für Kinder unzugänglich auf.
- Wenn Sie vermuten, dass eine Knopfzellenbatterie verschluckt oder auf andere Weise inkorporiert wurde, suchen Sie umgehend einen Arzt auf.

Gefahr Verätzungsgefahr!

Ausgelaufene Batteriesäure kann zu Verätzungen führen.

- Vermeiden Sie den Kontakt von Batteriesäure mit Haut, Augen und Schleimhäuten. Spülen Sie bei Kontakt mit der Säure die betroffenen Stellen sofort mit reichlich klarem Wasser und suchen Sie ggf. einen Arzt auf.

Gefahr Explosionsgefahr!

Batterien (insbesondere Lithiumbatterien) können bei unsachgemäßem Umgang explodieren.

- Versuchen Sie niemals, Batterien zu laden.
- Setzen Sie nur Batterien desselben oder gleichwertigen Typs ein.
- Batterien und Akkus dürfen Sie nicht erhitzen, kurz schließen oder durch Verbrennen beseitigen.
- Setzen Sie Batterien und Akkus nicht der direkten Sonne aus.

Gefahr Verletzungs- / Beschädigungsgefahr!

Aufstellung an einem ungeeigneten Ort kann zu Personen- und/oder Sachschäden führen.

- Verwenden Sie das Gerät nicht unbefestigt in Fahrzeugen, an labilen Standorten, auf wackeligen Stativen oder Möbeln, an unterdimensionierten Halterungen etc. Das Gerät könnte um- oder herunterfallen und Personenschäden verursachen oder selbst beschädigt werden.
- Stellen Sie das Gerät so auf, dass Sie es nicht unbeabsichtigt umstoßen können und die Kabel keine Stolperfallen bilden.
- Stellen Sie das Gerät nicht in der Nähe von Wärmequellen auf (z.B. Heizkörper, Öfen, sonstige wärmespendende Geräte, wie Verstärker etc.).

Gefahr Gefahr für Auge und Haut!

Bei geöffnetem Discfach und deaktivierter Verriegelung wird unsichtbare Laserstrahlung bzw. sichtbares Laserlicht freigesetzt.

- Blicken Sie nicht in den Strahl, auch nicht mit optischen Instrumenten.

Achtung Brandgefahr!

Unsachgemäßer Umgang mit dem Gerät kann zu Beschädigung oder zum Brand führen.

- Stellen Sie keine offenen Brandquellen wie brennende Kerzen oder Ähnliches auf das Gerät.
- Setzen Sie das Gerät nicht der direkten Sonne aus.
- Sorgen Sie für ausreichende Lüftung.
- Decken Sie auch die Lüftungsöffnungen nicht mit Gardinen, Decken, Zeitschriften oder Ähnlichem ab. Im Inneren aufgestaute Hitze kann die Lebensdauer des Geräts verkürzen.

Achtung Beschädigungsgefahr!

Äußere Einflüsse können das Gerät beschädigen bzw. zerstören.

- Ist das Gerät längere Zeit unbeaufsichtigt (z.B. während des Urlaubs), oder droht ein Gewitter, ziehen Sie den Netzstecker aus der Steckdose heraus. Plötzlich auftretende Überspannungen können sonst zum Defekt führen.
- Ausgelaufene Batterien können die Fernbedienung beschädigen. Nehmen Sie bei längerer Abwesenheit die Batterie(n) aus der Fernbedienung.
- Wenn das Gerät vom Kalten ins Warme kommt – z.B. nach dem Transport – kann sich Kondenswasser im Inneren bilden. Lassen Sie das Gerät in einem solchen Fall mindestens 2 Stunden stehen, bevor Sie es anschließen und in Betrieb nehmen.

Symbolerklärung

	Schutzklasse II Doppelte Isolierung
	Nur in Innenräumen verwenden
	Polarität am Rundstecker: außen (-), innen (+)

Übersicht

Lieferumfang

- ① 1 x CD-Receiver KB 22 CR
- ② 1 x Fernbedienung
- ③ 1 x Netzteil
- ④ 1 x Wurfantenne für UKW (FM)
- ⑤ 2 x Lautsprecherkabel

Die Lautsprecher für dieses System werden in separater Verpackung geliefert. Beachten Sie bitte die mit den Lautsprechern gelieferte Gebrauchsanleitung.

Lieferumfang prüfen

- Prüfen Sie, ob die Lieferung vollständig und unbeschädigt ist.
- Sollte die Lieferung unvollständig sein oder Transportschäden aufweisen, nehmen Sie das Gerät nicht in Betrieb, sondern wenden Sie sich bitte an unseren Service (siehe Seite 3).

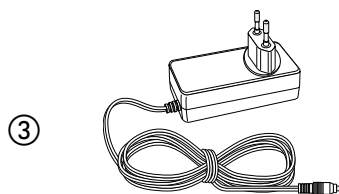
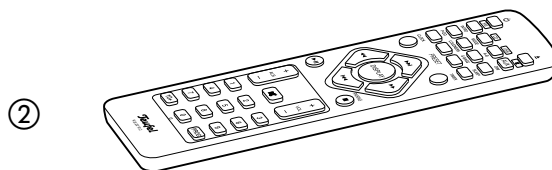
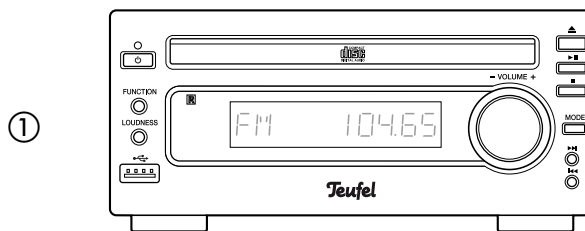

Bedienelemente und Anschlüsse

Vorderseite

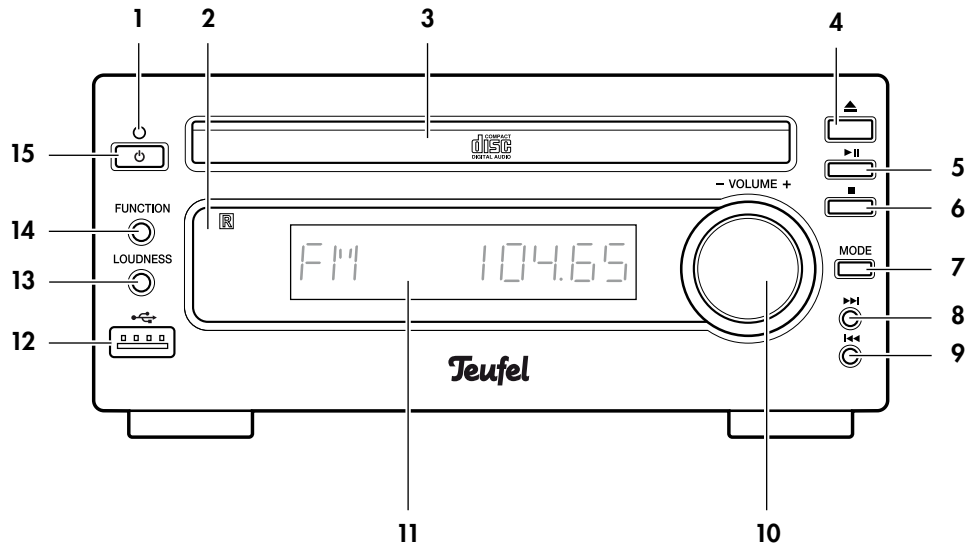

Pos	Bezeichnung	Erklärung	Pos	Bezeichnung	Erklärung
1	—	Kontroll-LED	9	⏮	Radiobetrieb: Senderspeicher wählen (abwärts) USB und CD: vorheriger Titel
2	—	Infrarot-Empfänger für Fernbedienung	10	VOLUME	Lautstärkeregler
3	—	CD-Lade	11	—	Display
4	▲	CD-Lade öffnen/schließen	12	🔌	USB-Anschluss
5	▶	Wiedergabe/Pause	13	LOUDNESS	Gehörliche Lautstärke ein-/ausschalten
6	■	Stopp-Taste	14	FUNCTION	Signalquelle umschalten
7	MODE	Radiobetrieb: Stereo/Mono umschalten USB und CD: Wiederholung einstellen	15	🔌	Gerät ein- oder in Standby / EcoPower-Modus schalten
8	▶▶	Radiobetrieb: Senderspeicher wählen (aufwärts) USB und CD: nächster Titel			

Rückseite

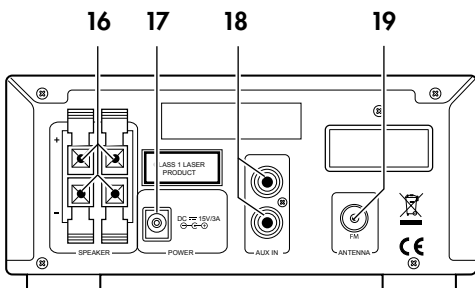

Pos	Bezeichnung	Erklärung
16	SPEAKERS	Anschlüsse für Lautsprecher
17	—	Anschluss für Netzteil
18	AUX IN	Anschluss für externe Tonquelle
19	FM	Anschluss für FM/UKW-Antenne

Fernbedienung

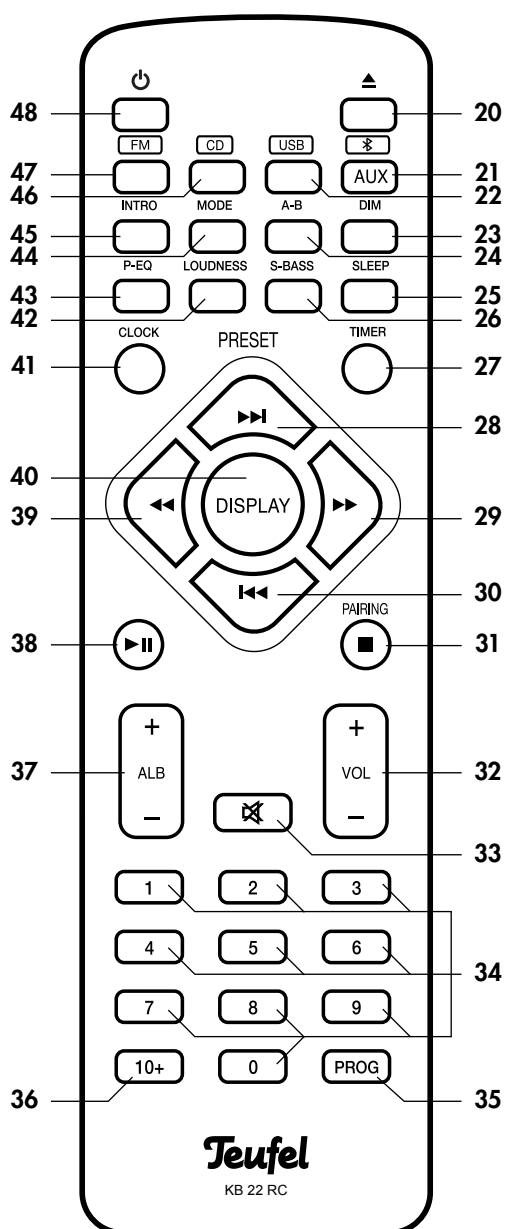

Pos	Bezeichnung	Erklärung
20	▲	CD-Lade öffnen/schließen
21	AUX	Externes Quellgerät (AUX / BT) wählen
22	USB	USB-Quellgerät wählen
23	DIM	Helligkeit des Displays ändern
24	A-B	Nur CD und USB: Abschnitt wiederholen
25	SLEEP	Ausschalt-Funktion
26	S-BASS	Super-Bass ein-/ausschalten
27	TIMER	Einschalt-Funktion
28	▶▶	Radiobetrieb: Programmspeicher wählen (aufwärts) CD und USB: nächster Titel
29	▶▶	Radiobetrieb: Empfangsfrequenz erhöhen CD und USB: Schneller Vorlauf
30	◀◀	Radiobetrieb: Programmspeicher wählen (abwärts) USB und CD: vorheriger Titel
31	■ / PAIRING	Stopp-Taste / Bluetooth-Verbindung trennen
32	Vol +/-	Lautstärke regeln
33	MUTE	Lautsprecher stummschalten
34	1 ... 0	Zifferntasten
35	PROG	Radiobetrieb: Station speichern USB und CD: Programmwiedergabe einstellen
36	10+	Titel- bzw. Stationspeicher >10 anwählen
37	ALB +/-	Radiobetrieb: Nächster/vorheriger Stationsspeicher CD- und USB-Betrieb: Nächstes/vorheriges Album wählen
38	▶	Wiedergabe/Pause
39	◀◀	Radiobetrieb: Empfangsfrequenz verringern CD und USB: Schneller Rücklauf
40	DISPLAY	Radiobetrieb: RDS-Info anzeigen USB und CD: Titel-Info anzeigen
41	CLOCK	Uhrzeit anzeigen
42	LOUDNESS	Gehörrichtige Lautstärke ein-/ausschalten
43	P-EQ	Klang einstellen
44	MODE	Radiobetrieb: Stereo/Mono umschalten CD und USB: Wiederholung einstellen / Shuffle-Mode
45	INTRO	CD und USB: Titel anspielen
46	CD	CD-Betrieb
47	FM	Radiobetrieb
48	⏻	Gerät ein- oder in Standby / EcoPower-Modus schalten

Aufstellen und Anschließen

Hinweise zum Aufstellungsort

- Wählen Sie einen stabilen, ebenen Untergrund.
- Sorgen Sie für eine trockene, staubfreie Umgebung.
- Vermeiden Sie die Nähe von Wärmequellen und direkte Sonneneinstrahlung.
- Verlegen Sie die Anschlusskabel so, dass sie keine Stolperfallen bilden.
- Stellen Sie keine schweren Gegenstände auf die Kabel oder das Gerät.

Lautsprecher anschließen

Verwenden Sie zum Anschluss der Lautsprecher die beiliegenden Lautsprecherkabel. Sollten Sie längere Kabel benötigen, können Sie diese in unserem Webshop (www.teufel.de) im Bereich „Zubehör“ bestellen.

An der Rückseite des CD-Receivers befinden sich die Anschlussklemmen **16** „SPEAKER“ für den rechten („R“) und linken („L“) Lautsprecher.

Die Klemmen sind jeweils rot (+) und schwarz (-) markiert.



Achten Sie auf die korrekte Polung!

Verbinden Sie jeweils die Klemmen mit gleicher Farbe. Ansonsten leidet die Klangqualität. Die Adern der Lautsprecherkabel sind durch unterschiedliche Farben oder Formen markiert.

1. Teilen Sie die Litze an beiden Enden auf etwa 30 mm und entfernen Sie jeweils ca. 10 mm der Isolierung. Verdrehen Sie die Litze, damit keine Adern herausstehen. Ein Verzinnen ist nicht notwendig.

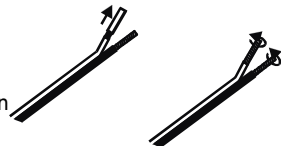

2. Klappen Sie den Hebel der Anschlussklemme nach oben bzw. nach unten, um die Klemme zu öffnen.

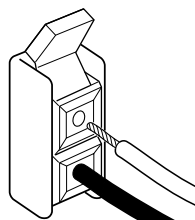

3. Führen Sie das abisolierte Kabelende in die Öffnung der Klemme und klappen Sie den Hebel wieder zu. Damit ist das Kabel festgeklemmt.

Antenne

Gefahr Blitzschlaggefahr!



Falls Sie Außen- oder Dachantennen verwenden, achten Sie unbedingt auf entsprechenden Blitzschutz der Antennenanlage.

An die Buchse **19** „FM“ schließen Sie die Antenne zum Empfang von FM/UKW-Sendern an. Das kann eine Dach-/Außenantenne oder auch ein Kabelfernseh-Anschluss sein. Dazu benötigen Sie ein Koax-Anschlusskabel.

Falls am Aufstellort kein Antennenanschluss verfügbar ist, können Sie die mitgelieferte Wurfantenne **4** verwenden. Schieben Sie den Stecker der Antenne in die Buchse **19** „FM“ und ändern Sie die Position der Wurfantenne so lange, bis der Empfang am besten ist. Fixieren Sie die Antenne anschließend mit Klebeband.

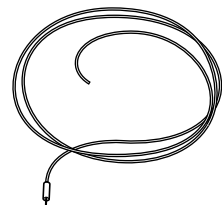

Audio-Eingang

An die Cinch-Buchsen **18** „AUX IN“ auf der Rückseite können Sie fast jede Audio-Quelle anschließen, also Computer, Smartphone, MP3-Player (mit/ohne Dock), Spielkonsole, Fernseher etc. Das Quellgerät muss nur über einen Ausgang mit Line-Pegel verfügen. Solche Ausgänge sind entweder als Stereo-Cinchbuchsen oder als 3,5 mm Klinkenbuchse ausgeführt. Mit einem entsprechenden Verbindungskabel schließen Sie diese Geräte an die Buchsen **18** „AUX IN“ an. Solche Kabel erhalten Sie in unserem Webshop (www.teufel.de) im Bereich „Zubehör“.

Netzanschluss

Stecken Sie den Rundstecker des mitgelieferten Netzteils in die Buchse **17** auf der Geräterückseite. Stecken Sie das Netzteil in eine Netzsteckdose.

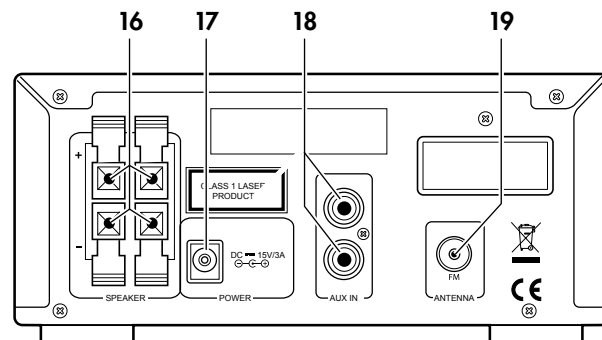

Fernbedienung

Zum Betrieb der Fernbedienung dient eine Knopf-Batterie, Typ CR2025 mit 3 Volt.

Bei der Auslieferung befindet sich diese Batterie bereits in der Fernbedienung und ist durch einen Kunststoffstreifen gesichert. Diesen Kunststoffstreifen sehen Sie auf der Rückseite der Fernbedienung. Ziehen Sie ihn einfach vorsichtig heraus. Damit ist die Fernbedienung einsatzbereit.

Gefahr Gesundheitsgefahr!



Wenn die zum Artikel gehörende Batterie verschluckt wird, kann dies zu schweren innerlichen Verletzungen und sogar zum Tode führen.

- Bewahren Sie sowohl neue als auch gebrauchte Knopfzellenbatterien für Kinder unzugänglich auf.
- Wenn sich das Batteriefach nicht mehr sicher verschließen lässt, verwenden Sie den Artikel nicht mehr und bewahren Sie ihn für Kinder unzugänglich auf.
- Wenn Sie vermuten, dass eine Knopfzellenbatterie verschluckt oder auf andere Weise inkorporiert wurde, suchen Sie umgehend einen Arzt auf.

Gefahr Verätzungsgefahr!



Ausgelaufene Batteriesäure kann zu Verätzungen führen.

- Vermeiden Sie den Kontakt von Batteriesäure mit Haut, Augen und Schleimhäuten. Spülen Sie bei Kontakt mit der Säure die betroffenen Stellen sofort mit reichlich klarem Wasser und suchen Sie ggf. einen Arzt auf.

Gefahr Explosionsgefahr!



Batterien (insbesondere Lithiumbatterien) können bei unsachgemäßem Umgang explodieren.

- Versuchen Sie niemals, Batterien zu laden.
- Setzen Sie nur Batterien desselben oder gleichwertigen Typs ein.
- Batterien und Akkus dürfen Sie nicht erhitzen, kurz schließen oder durch Verbrennen beseitigen.
- Setzen Sie Batterien und Akkus nicht der direkten Sonne aus.

Batterie wechseln

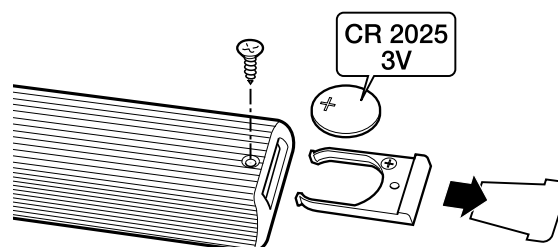

1. Halten Sie die Fernbedienung mit der Unterseite nach oben.
2. Drehen Sie die Kreuzschlitzschraube mit einem Schraubendreher heraus.
3. Ziehen Sie das Batteriefach aus der Fernbedienung heraus.
4. Entfernen Sie die alte Batterie (siehe „Batterien und Akkus“ auf Seite 23).
5. Setzen Sie die neue Batterie in die Halterung, dabei muss auf der Batterie und auf der Halterung das Zeichen „+“ zu sehen sein.
6. Setzen Sie die Halterung wieder ein und schieben Sie das Fach bis zum Einrasten zu.
7. Schrauben Sie die Kreuzschlitzschraube wieder fest.

Funktionsweise

Die Fernbedienung überträgt die Steuersignale durch Infrarotlicht. Dazu ist es erforderlich, dass Sie die Fernbedienung in Richtung des Gerätes halten. Achten Sie darauf, dass das Infrarotlicht nicht durch Gegenstände behindert wird.

Leuchtstofflampen und Energiesparlampen, die in der näheren Umgebung installiert sind, können die Funktionen der Fernbedienung beeinträchtigen oder sogar unmöglich machen.

Grundfunktionen

Ein- und Ausschalten

Einschalten

- Taste **15** bzw. **48** „“ oder einer der Funktionswahl-tasten **21** „FM“, **22** „CD“, **46** „USB“ oder **47** „AUX“ drücken.
Das Gerät fährt hoch, im Display ist kurz „HELLO“ zu sehen.



In Standby schalten

- Während des Betriebs die Taste **15** bzw. **48** „“ kurz drücken.
Das Gerät schaltet in Standby. Im Display ist kurz „BYE BYE“ zu sehen, danach wird die Uhrzeit angezeigt. Nach einigen Minuten verschwindet die Zeitanzeige und das Display wird dunkel.
- Um die Uhrzeit wieder einzublenden, kurz die Taste **41** „CLOCK“ drücken.



EcoPower-Modus

Im EcoPower-Modus verbraucht das Gerät nur maximal 0,5 Watt.

EcoPower-Modus einschalten

- Während des Betriebs oder in Standby die Taste **15** bzw. **48** „“ ca. 3 Sekunden lang gedrückt halten.
Im Display ist kurz „ECOPOWER“ zu sehen, danach wird das Display dunkel.
Der EcoPower-Modus ist damit eingeschaltet und ersetzt nun den Standby-Modus. D.h. Sie schalten das Gerät ab sofort mit der Taste **15** bzw. **48** „“ nicht mehr in Standby sondern in den EcoPower-Modus.

EcoPower-Modus ausschalten

- Wenn sich das Gerät im EcoPower-Modus befindet, die Taste **15** bzw. **48** „“ ca. 3 Sekunden lang ge-drückt halten.
Im Display erscheint die Zeitanzeige, das Gerät befindet sich nun wieder in Standby.
Der EcoPower-Modus ist damit ausgeschaltet. D.h. Sie schalten das Gerät ab sofort mit der Taste **15** bzw. **48** „“ wieder in Standby statt in den EcoPower-Modus.

Dimmer

- Mit der Taste **23** „DIM“ kontrollieren Sie die Helligkeit des Displays. Bei jedem Tastendruck wechselt die Anzeige: hell, mittel, dunkel.

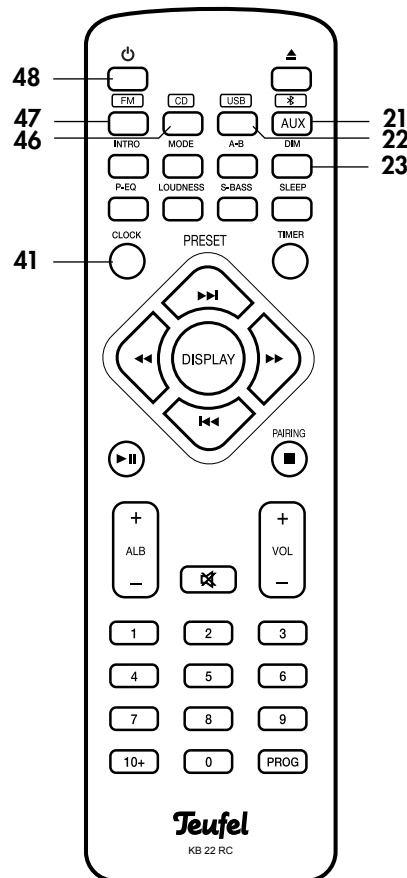
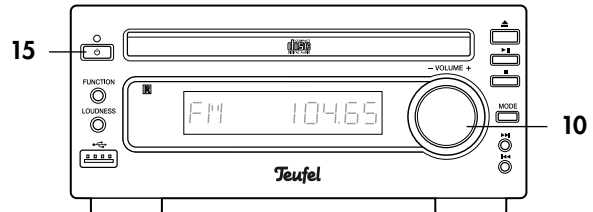

Quelle wählen

Nach dem Einschalten ist die zuletzt gewählte Audio-Quelle aktiviert.

Mit der Taste **14** „FUNCTION“ schalten Sie die Quelle um, oder Sie wählen eine Quelle direkt mit den Tasten

- **47** „FM“ (Radio)
- **46** „CD“ (CD-Spieler)
- **22** „USB“ (USB-Speicher)
- **21** „AUX“/„*“ (externe Ton-Quelle, Line oder Bluetooth)

Im Display wird die gewählte Quelle dargestellt.

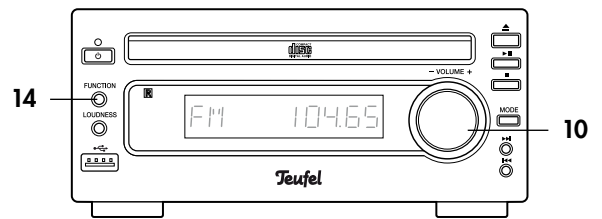

Lautstärke einstellen

- Mit dem Regler **10** „VOLUME“ oder der Taste **32** „Vol“ können Sie die gewünschte Lautstärke einstellen. Im Display wird die gewählte Lautstärke im Bereich Min bis Max dargestellt.

Stummschaltung (Mute)

- Mit der Taste **33** schalten Sie den Ton aus. Im Display blinkt der Hinweis „MUTING“.
- Ton wieder einschalten: Taste **33** erneut drücken oder Lautstärke ändern.

Klang einstellen

Equalizer

Mit der Taste **43** „P-EQ“ wählen Sie nacheinander die fest eingestellten Klangbilder ab: FLAT (Ton unverändert), POP, JAZZ, CLASSIC und ROCK.

Gehörliche Lautstärke

Mit der Taste **42** „LOUDNESS“ schalten Sie die gehörliche Lautstärke ein und aus. Bei eingeschalteter Funktion leuchtet im Display das Symbol und bei leiser Wiedergabe klingt der Ton voller.

Bassanhebung

Mit der Taste **26** „S-BASS“ schalten Sie das Anheben der tiefen Töne und etwas geringer auch der hohen Töne ein und aus. Im Display erscheint bei eingeschaltetem S-BASS das Symbol .

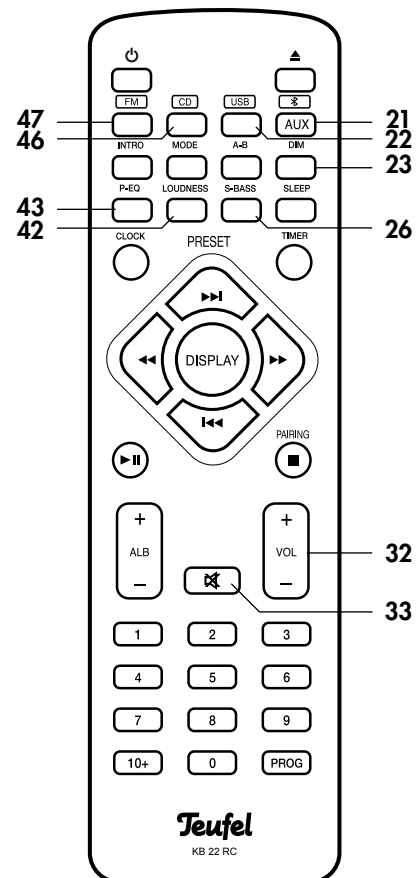

Die integrierte Uhr zeigt Ihnen die aktuelle Zeit im Display an. Die Uhr wird manuell oder per RDS im Rundfunkbetrieb gestellt. Zusätzlich steht eine Einschlaf-Funktion (bis zu 90 Minuten) zur Verfügung.

Uhrzeit einstellen

Automatisch per RDS

Stellen Sie einen Radiosender mit RDS-Signal ein (siehe „Radiosender einstellen“ auf Seite 14). Nach wenigen Minuten empfängt der KB 22 CR das Zeitsignal vom Rundfunksender und stellt die Uhr entsprechend ein.

Manuell

Falls kein RDS-Sender empfangen wird, können Sie die Uhr auch manuell einstellen:

1. Gerät mit Taste **15** bzw. **48** „Ü“ in Standby schalten.
2. 1-mal kurz die Taste **41** „CLOCK“ drücken. Im Display erscheint die aktuelle Uhrzeit.
3. Für drei Sekunden die Taste **41** „CLOCK“ drücken. Im Display erscheint kurz der Hinweis „CLOCK SET“ und danach „CLOCK 24“ oder „CLOCK 12“.
4. Mit dem Lautstärkereglern **10** „VOLUME“ oder der Taste **32** „Vol +/-“ 24- oder 12-Stunden-Anzeige einstellen.
5. 1-mal kurz die Taste **41** „CLOCK“ drücken. Im Display blinkt die Stundenzahl.
6. Mit dem Lautstärkereglern **10** „VOLUME“ oder der Taste **32** „Vol +/-“ die Stundenzahl einstellen.
7. 1-mal kurz die Taste **41** „CLOCK“ drücken. Im Display blinkt nun die Minutenzahl.
8. Mit dem Lautstärkereglern **10** „VOLUME“ oder der Taste **32** „Vol +/-“ die Minutenzahl einstellen.
9. 1-mal kurz die Taste **41** „CLOCK“ drücken. Damit ist die Uhrzeit eingestellt.

Uhrzeit ablesen

Um die Uhrzeit abzulesen, drücken Sie kurz die Taste **41** „CLOCK“. Im Display erscheint die Uhrzeit dann für 3 oder 90 Sekunden (in Standby und im EcoPower-Modus).

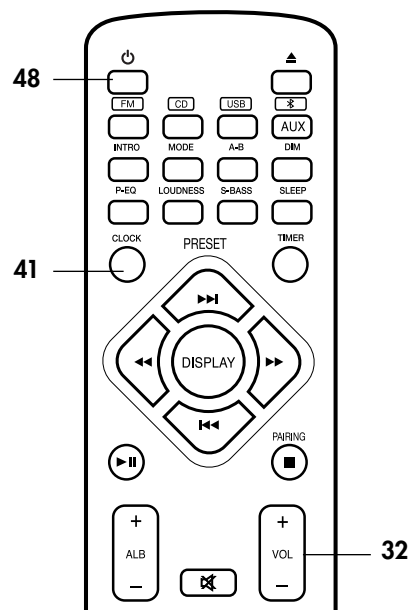
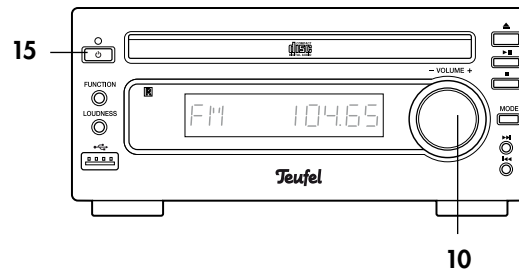

Radio-Wiedergabe

Wählen Sie mit der Taste **47** als Quelle „Radio“ aus. Ihr KB 22 CR kann Mono- und Stereosender im Bereich von 87,5 bis 108 MHz empfangen.

Bei Sendern mit RDS-Signal wird der Name des Senders im Display eingeblendet, und Sie können mit der Taste **40** „Display“ den Programm-Typ und die Uhrzeit abrufen (diesen Service bieten nicht alle Radiosender).

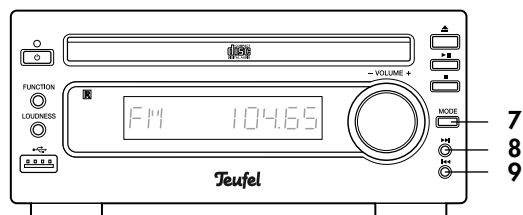

Radiosender einstellen

Mit den Tasten **29** „▶▶“ oder **39** „◀◀“ stellen Sie die Empfangsfrequenz ein.

Manuell

- Taste kurz antippen.
Die Frequenz wird um einen Schritt (0,05 MHz) erhöht bzw. verringert.

Sendersuchlauf

- Taste ca. 3 Sekunden lang gedrückt halten.
Der Suchlauf startet und stoppt beim ersten Sender mit ausreichend hoher Sendeleistung.

Mono/Stereo

Bei Sendern mit schwachem Empfang kann es im Stereo-Betrieb zu Tonstörungen kommen. Mit der Taste **7** bzw. **44** „Mode“ schalten Sie dann auf Mono-Betrieb um.

Senderspeicher

Ihr Radio kann 20 Sender speichern. Die gespeicherten Sender können Sie später bequem per Tastendruck auswählen.

Sender speichern

1. Gewünschten Sender wie zuvor beschrieben einstellen.
2. Die Taste **35** „PROG“ drücken. Im Display blinkt der Hinweis „PROG“.
3. Mit den Tasten **28** „▶▶“ / **30** „◀◀“ die gewünschte Speicherplatznummer wählen, oder mit den Zifferntasten **34** „1...0“ eingeben. Dabei die Zehnerstelle mit der Taste **36** „10+“ eingeben.
4. Taste **35** „PROG“ drücken. Damit ist der Sender gespeichert.

Gespeicherte Sender wählen

1. Mit den Tasten **8/28** „▶▶“ oder **9/30** „◀◀“ die Speicherplatznummer erhöhen und verringern.
2. Mit den Zifferntasten **34** „1...0“ die gewünschte Speicherplatznummer eingeben. Dabei die Zehnerstelle mit der Taste **36** „10+“ eingeben.

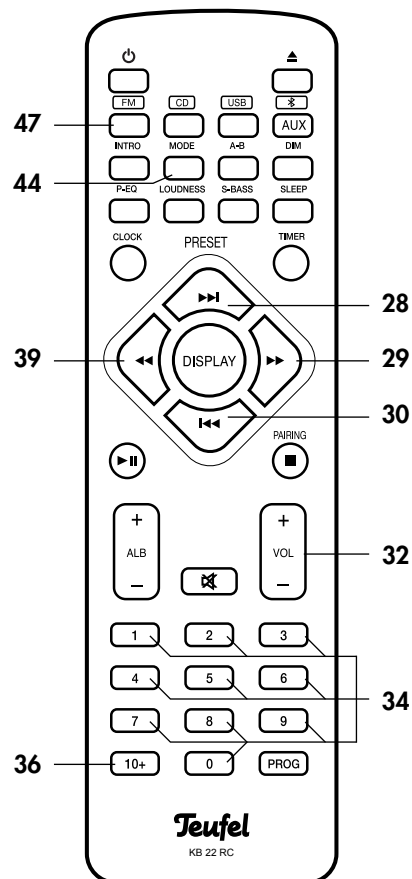

CD-Betrieb

Geeignete CDs

- Verwenden Sie nur handelsübliche CDs mit 120 oder 80 mm Durchmesser, die eines der nebenstehenden Symbole tragen.
- Lesbar sind auch CDs, die MP3- und WMA-Dateien enthalten.
- Selbstgebrannte CDs/CDR, CDRW sind normalerweise lesbar, hier kann es aber durch zu hohe Brenngeschwindigkeit oder „schlechte“ Rohlinge zu Problemen kommen. Da hilft leider nur Ausprobieren.
- Nicht immer lesbar sind CDs, die für den gewerblichen Bereich produziert wurden.



Vom Umgang mit CDs

Jede CD ist von einer widerstandsfähigen Kunststoffschicht umgeben, die sie gegen äußere Einflüsse schützt. Dennoch müssen Sie die Scheibe stets vor Verschmutzungen und Kratzern schützen. CD-Spieler können kleinere Schäden auf der CD ausgleichen. Größere Kratzer oder andere Beschädigungen können zu „Hängern“ oder ähnlichen Fehlern führen. Zum richtigen Umgang mit CDs auch die Hinweise auf der CD-Hülle beachten!

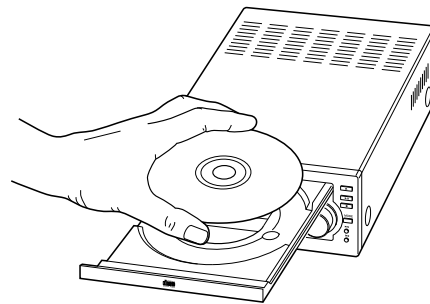

CD einlegen

Achtung Beschädigungsgefahr!



Nicht mehrere CDs übereinander einlegen.
Keine anderen Gegenstände als CDs einlegen.

1. Wählen Sie als Quelle „CD“ aus (siehe Seite 11).
2. Drücken Sie die Taste **4** bzw. **20** „▲“. Die CD-Schublade fährt nach vorn heraus.
3. Legen Sie die CD mit der beschrifteten Seite nach oben vorsichtig in die Vertiefung der CD-Schublade.
4. Drücken Sie die Taste **4** bzw. **20** „▲“, oder die Taste **5** bzw. **38** „▶||“. Die CD-Schublade wird geschlossen und die CD eingelesen. Im Display erscheint der Hinweis „READ“ und nach einigen Sekunden beginnt die Wiedergabe automatisch.

Die Wiedergabe-Funktionen für CD und USB sind identisch und werden im Abschnitt „Wiedergabe-Funktionen“ auf Seite 16 beschrieben.

CD auswerfen

- Stoppen Sie die Wiedergabe durch Drücken der Taste **6** bzw. **31** „■“.
- Drücken Sie die Taste **4** bzw. **20** „▲“. Die CD-Schublade fährt nach vorn heraus.
- Entnehmen Sie die CD aus der CD-Schublade und drücken Sie die Taste **4** bzw. **20** „▲“, um die CD-Schublade zu schließen.

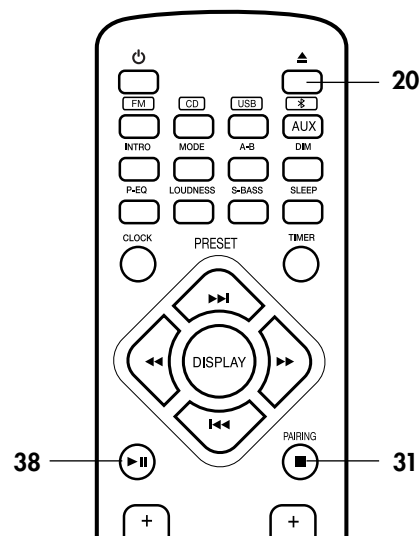
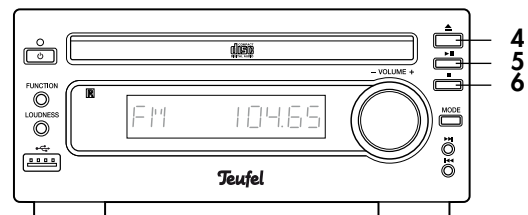

USB-Betrieb

Ihr neuer CD-Receiver kann USB-Speicher der Spezifikationen USB 1.0 und 2.0 mit bis zu 32 GByte lesen und darauf gespeicherte Musik-Dateien in den Formaten MP3 und WMA wiedergeben.



Wichtig

Benutzen Sie keine Speicher, die mechanische **Beschädigungen** aufweisen oder die in Flüssigkeit gefallen sind. Setzen Sie die Speicher nicht dem prallen **Sonnenlicht** aus. Durch unsachgemäße Behandlung kann es zu **Datenverlusten** kommen! Fertigen Sie Sicherheitskopien Ihrer Musik auf Ihrem PC an.

USB-Stick einsetzen und wiedergeben

- Wählen Sie mit der Taste **22** „USB“ als Quelle. Im Display erscheint der Hinweis „READ USB“.
- Stecken Sie den USB-Stick in die Buchse **12** „“. Der Stecker passt nur in einer Stellung in die Buchse.
- Sofern sich Musikdateien auf dem Stick befinden, startet die Wiedergabe automatisch.
- Falls auf dem USB-Stick keine abspielbaren Dateien gefunden werden, bleibt das Display dunkel.

Die Wiedergabe-Funktionen für CD und USB sind identisch und werden im Abschnitt „Wiedergabe-Funktionen“ auf Seite 16 beschrieben.

USB-Stick entfernen

Achtung Beschädigungsgefahr!



Entfernen Sie den USB-Speicher nie, wenn Ihr KB 22 CR noch darauf zugreift, also während der Wiedergabe oder Pause! Stoppen Sie zuvor die Wiedergabe mit der Taste **6** bzw. **31** „“.

- Den Stick einfach herausziehen.

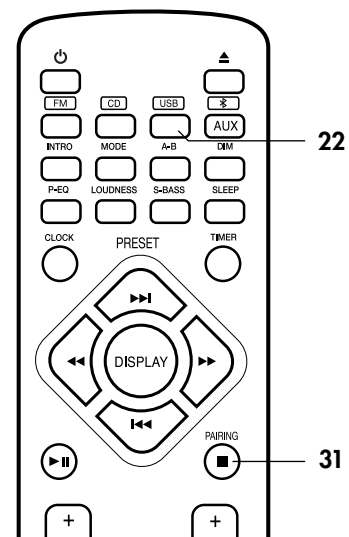
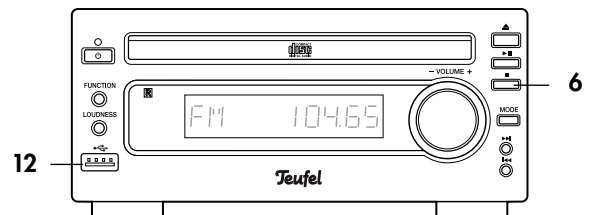

AUX-Betrieb

Analoges Quellgerät

An die Cinch-Buchsen **18** „AUX IN“ können Sie ein Quellgerät mit analogem Tonausgang anschließen, z.B. den Ohrhörerausgang eines MP3-Player oder Smartphones. Dafür benötigen Sie ein Stereo-Cinch-Kabel.

- Die Taste **21** „AUX“ drücken.
Im Display wird „AUX“ oder „BT“ angezeigt. Die Taste ggf. erneut drücken, um zwischen „AUX“ und „BT“ umzuschalten.

Bluetooth Quellgerät

Mithilfe von Bluetooth können Sie ein kompatibles Quellgerät kabellos mit der KB 22 CR verbinden. Die Reichweite beträgt ca. 10 m.

1. Mit der Taste **21** die Quelle „BT“ wählen.
Die Taste ggf. mehrmals drücken, bis „BT“ im Display erscheint.
2. An Ihrem Quellgerät (z.B. Smartphone) die Bluetooth-Funktion einschalten und nach Bluetooth-Geräten suchen lassen. Mehr Informationen dazu finden Sie in der Bedienungsanleitung Ihres Quellgerätes.
3. In der Liste der gefundenen Geräte sollte nach dem Suchlauf auch „Kombo 22“ aufgeführt sein. Dieses Gerät auswählen, um die Verbindung herzustellen.
4. Falls gefordert, das Passwort „0000“ eingeben.
Ihr KB 22 CR ist nun gekoppelt und arbeitet wie ein Bluetooth-Kopfhörer. Alle Töne, die sonst Ihr Quellgerät wiedergibt, werden zum KB 22 CR umgeleitet und darüber abgespielt.
5. Handelt es sich bei Ihrem Quellgerät um ein Smartphone, wird die Bluetooth-Verbindung bei einem eingehenden Anruf unterbrochen und Sie können wie gewohnt telefonieren.
Nachdem Sie Ihr Telefonat beendet haben, werden die Töne wieder wie zuvor umgeleitet und von Ihrem KB 22 CR wiedergegeben.
6. Zum Beenden der Bluetooth-Verbindung die Taste **31** „PAIRING“ so lange gedrückt halten, bis im Display „CLEAR“ erscheint.
Alternativ dazu können Sie auch die Bluetooth-Funktion an Ihrem Quellgerät ausschalten.

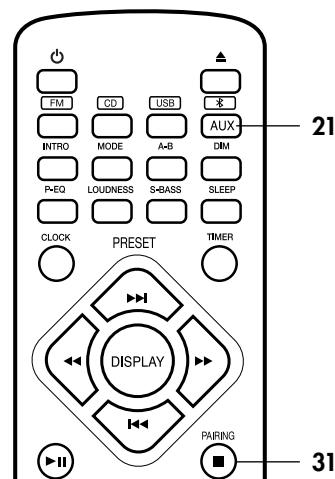
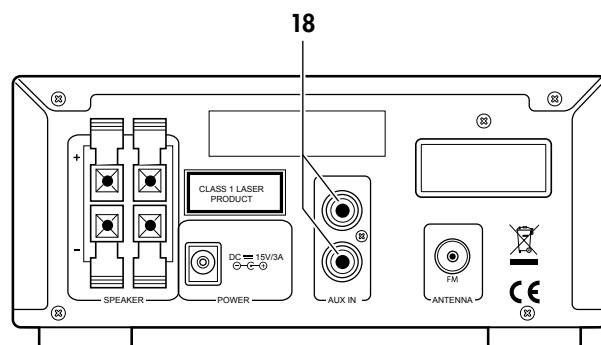

Wiedergabe-Funktionen (CD, MP3/WMA, USB)

Während der Wiedergabe sehen Sie im Display zwei-stellig die Nummer des Albums (Datei-Ordners, nur bei MP3/WMA), die Nummer des aktuellen Titels und die abgelaufene Zeit.

Mit der Taste **40** „DISPLAY“ können Sie weitere Informationen einblenden wie z.B. Restzeit, Titelnamen, Interpreten und Album. Viele Informationen sind allerdings gar nicht oder nur bei MP3/WMA-Dateien abrufbar.

- Wiedergabe unterbrechen: Taste **5** bzw. **38** „▶||“ drücken.
- Wiedergabe fortsetzen: Taste **5** bzw. **38** „▶||“ erneut drücken.
- Nächsten Titel wiedergeben: Taste **8** bzw. **28** „▶▶“ antippen.
- Vorherigen Titel wiedergeben: Taste **9** bzw. **30** „◀◀“ 2-mal antippen.
- Titel schnell abspielen: Taste **39** „◀◀“ oder **29** „▶▶“ gedrückt halten. Die Wiedergabe erfolgt ohne Ton; im Display sehen Sie die abgelaufene Zeit des Titels. Zum Fortsetzen der normalen Wiedergabe die Taste loslassen.
- Nur bei MP3/WMA:
 - Nächstes Album (nächsten Datei-Ordner) wählen: Oberen Teil „+“ der Taste **37** „ALB“ antippen.
 - Zum Beginn des Albums oder zum vorherigen Album springen: Unteren Teil „-“ der Taste **37** „ALB“ ggf. mehrfach antippen.
- Anspiel-Funktion Taste **45** „INTRO“ drücken. Von jedem Titel werden nur die ersten 10 Sekunden gespielt. Funktion ausschalten: Taste **45** „INTRO“ erneut drücken.
- Wiedergabe beenden: Taste **6** „■“ bzw. **31** „■“ drücken.

Suche nach Titelnummer

Alle Titel einer CD oder eines USB-Sticks werden vom KB 22 CR fortlaufend nummeriert, auch wenn sie in verschiedenen Ordnern gespeichert sind. Geben Sie die gewünschte Nummer mit den Zifferntasten **34** „1 ... 0“ und, für die Zehnerstelle, mit der Taste **36** „10+“ ein. Die Wiedergabe beginnt.

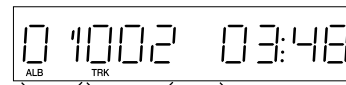

abgelaufene Zeit (3:48)
Titelnummer (002)
Albumnummer (01)
(nur bei MP3/WMA)

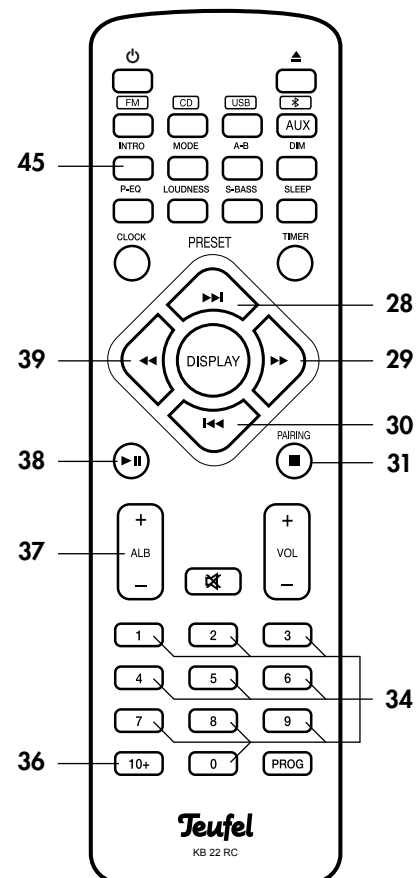
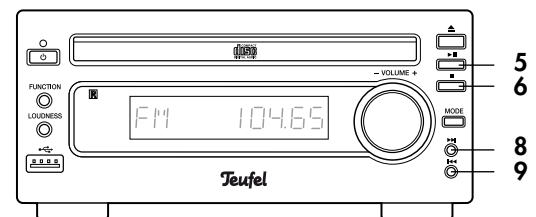

Wiederholungsfunktion / Shuffle-Play

Mit der Taste **7** bzw. **44** „MODE“ schalten Sie die Wiederholungsfunktion um; im Display sehen Sie die gewählte Funktion:

- **TRK REP** (blinkend) – den laufenden Titel wiederholen.
- **REP ALB** (blinkend, nur bei MP3/WMA) – alle Titel des aktuellen Albums (Datei-Ordners) wiederholen.
- **REP ALL** – alle Titel abspielen und wieder von vorne beginnen.
- **SHUF** (Shuffle-Play) – alle Titel in zufälliger Reihenfolge abspielen.

Abschnitt wiederholen

Mit dieser Funktion können Sie einen Abschnitt bestimmen, der wiederholt werden soll.

1. Wiedergabe starten.
2. Zu Beginn des gewünschten Abschnittes kurz Taste **24** „A-B“ drücken.
3. Am Ende des gewünschten Abschnittes erneut kurz Taste **24** „A-B“ drücken.
Der Abschnitt wird nun ständig wiederholt.
4. Zum Fortsetzen der normalen Wiedergabe erneut kurz Taste **24** „A-B“ drücken.

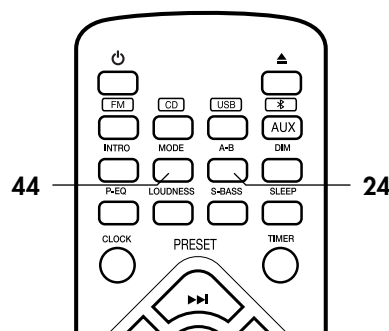
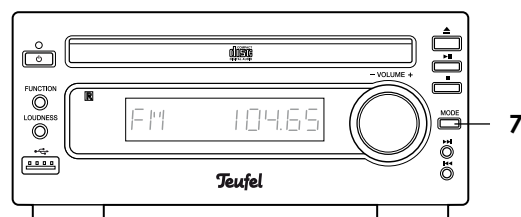

Programm-Wiedergabe

Sie können bis zu 20 Titel programmieren, die in der von Ihnen gewünschten Reihenfolge wiedergegeben werden sollen. Hierbei können Sie Titel auch mehrmals im Programm aufnehmen.

Programm erstellen

Drücken Sie während der Programmierung nicht die Stoptaste **6** „■“ bzw. **31** „■“, da so das Programm gelöscht wird.

1. Taste **35** „PROG“ drücken.
Im Display erscheint rechts die Nummer des Programmplatzes („P-00“) und der Hinweis „PROG“ blinkt.
2. Erste Titelnummer einstellen:
 - Eingeben mit der Taste **36** „10+“ für die Zehnerstelle und den Zifferntasten **34** „1 ... 0“, oder
 - mit Taste **37** „ALB“ das Album (nur MP3/WMA) und dann mit Taste **8** bzw. **28** „▶▶“ und **9** bzw. **30** „◀◀“ die Titelnummer wählen.
3. Taste **35** „PROG“ drücken.
Im Display erscheint links kurz die Nummer des nächsten Programmplatzes (z.B. „P-01“).
4. Alle gewünschten Titel auf diese Weise eingeben.

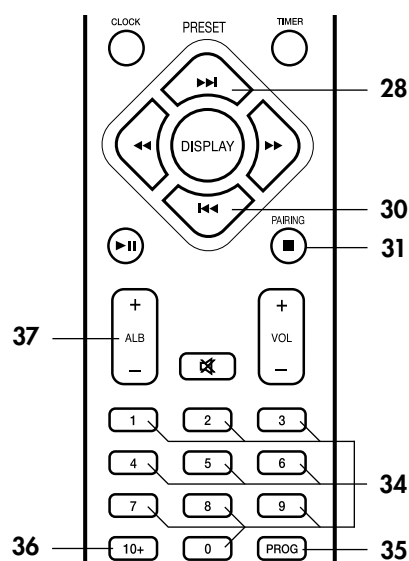
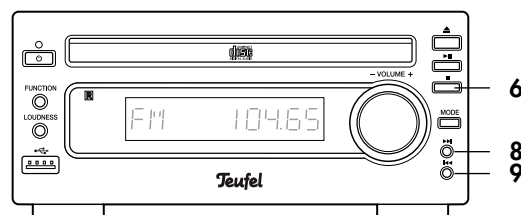

Programm abspielen

- Nach der Eingabe des letzten Titels das Programm mit der Taste **5** bzw. **38** „▶||“ starten.
Alle programmierten Titel werden in der Reihenfolge der Programmierung abgespielt. Im Display leuchtet der Hinweis „PROG“.
- Zum Stoppen der Programm-Wiedergabe drücken Sie 1-mal kurz die Stopptaste **6** „■“ bzw. **31** „■“ – das Programm bleibt dabei gespeichert.

Programm löschen

- Zwei Mal während der Programm-Wiedergabe oder 1-mal im Stopp-Modus die Taste **6** „■“ bzw. **31** „■“ drücken.
Im Display erscheint der Hinweis „PROGRAM CLEARED“.

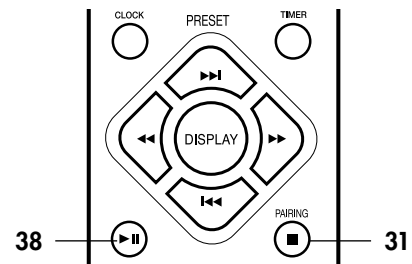
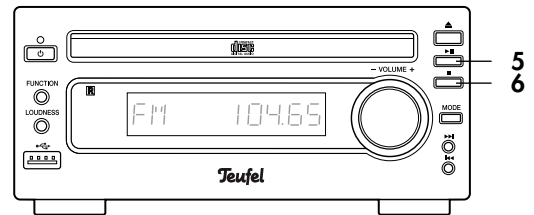

Timer-Funktionen

Sleep

Mithilfe dieser Funktion kann sich der KB 22 CR nach einer vorgegebenen Zeit ausschalten.

Sleep einschalten

- Während der Wiedergabe die Taste **25** „SLEEP“ drücken.
Im Display erscheint „SLEEP OFF“.
- Wiederholt die Taste **25** „SLEEP“ drücken, um die gewünschte Zeit bis zum Ausschalten einzustellen: 120, 90, 60, 45, 30 oder 15 Minuten.
Kurze Zeit nach dem letzten Tastendruck erscheint wieder die ursprüngliche Anzeige und der Countdown beginnt.

Sleep ausschalten

- So oft die Taste **25** „SLEEP“ drücken, bis im Display „SLEEP OFF“ erscheint.

Sleep-Restzeit anzeigen

- Um während des Countdowns die Restzeit bis zum Ausschalten anzuzeigen, 1-mal kurz die Taste **25** „SLEEP“ drücken.

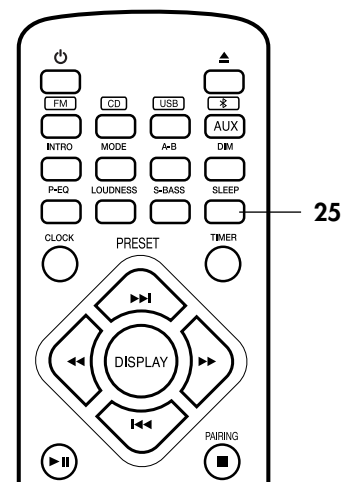

Timer / Weckfunktion

Mit dieser Funktion können Sie eine Einschaltzeit programmieren. Voraussetzung ist die richtig eingestellte Uhrzeit (siehe „Uhrzeit einstellen“ auf Seite 13).

1. Gerät mit Taste **15** bzw. **48** „☰“ in Standby schalten.
Falls sich das Gerät im EcoPower-Modus befindet, kurz die Taste **42** „CLOCK“ drücken, um die Zeitanzeige einzublenden.
2. Die Taste **27** „TIMER“ so lange gedrückt halten, bis im Display „TIMER SET“ erscheint, gefolgt von der Betriebsart (z.B. „USB“).
3. Mit den Tasten **28** „▶▶“ / **30** „◀◀“ oder dem Lautstärkereger **10** „VOLUME“ die Betriebsart wählen, die beim automatischen Einschalten aktiv sein soll (z.B. „TUNER“).
4. 1-mal kurz die Taste **27** „TIMER“ drücken. Im Display wird die Einschaltzeit angezeigt, die Stundenzahl blinkt.
5. Mit den Tasten **28** „▶▶“ / **30** „◀◀“ oder dem Lautstärkereger **10** „VOLUME“ die Stundenzahl einstellen.
6. 1-mal kurz die Taste **27** „TIMER“ drücken. Im Display blinkt die Minutenzahl.
7. Mit den Tasten **28** „▶▶“ / **30** „◀◀“ oder dem Lautstärkereger **10** „VOLUME“ die Minutenzahl einstellen.
8. 1-mal kurz die Taste **27** „TIMER“ drücken. Im Display wird die Lautstärke nach dem Einschalten angezeigt.
9. Mit den Tasten **28** „▶▶“ / **30** „◀◀“ oder dem Lautstärkereger **10** „VOLUME“ den gewünschten Lautstärkewert eingeben.
10. 1-mal kurz die Taste **27** „TIMER“ drücken.
Die Programmierung ist damit abgeschlossen.
Im Display ist wieder die aktuelle Uhrzeit zu sehen.
Das Timer-Symbol ☰ ist eingeblendet und zeigt an, dass die Funktion aktiviert ist.

Das Gerät wird sich mit der gewählten Betriebsart zur programmierten Zeit mit der eingestellten Lautstärke einschalten.

Timer/Weckfunktion ein-/ausschalten

1. Gerät mit Taste **15** bzw. **48** „☰“ in Standby schalten.
2. Taste **27** „TIMER“ kurz drücken, um Timer-Funktion ein- und auszuschalten.
 - **Ein:** Timer-Symbol ☰ ist eingeblendet
 - **Aus:** Timer-Symbol ☰ ist ausgeblendet

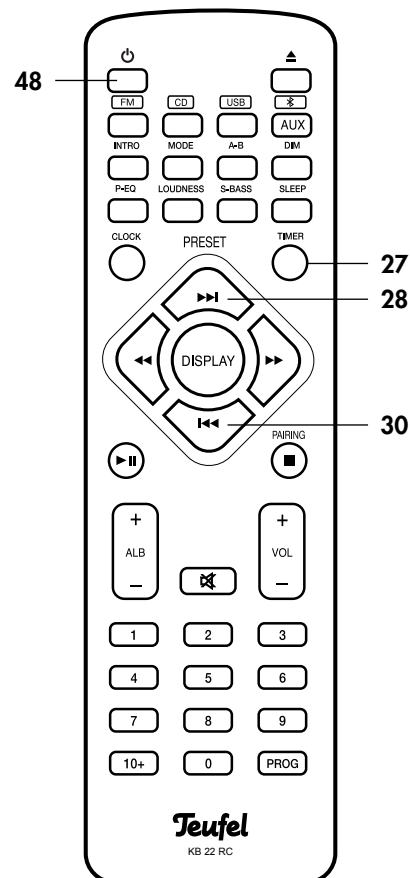
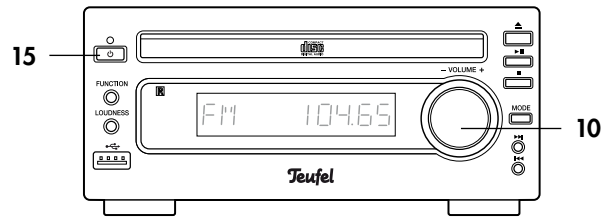

Hilfe bei Störungen

Die folgenden Hinweise sollen Ihnen helfen, Störungen zu beseitigen. Sollte dies nicht gelingen, nehmen Sie bitte Kontakt mit unserer Hotline auf (siehe Seite 3). Beachten Sie die Garantiehinweise.

Störung	Mögliche Ursache	Abhilfe
Der KB 22 CR arbeitet nicht, das Display leuchtet nicht.	Der KB 22 CR hat keinen Strom.	Netzteil und Steckdose prüfen.
Der KB 22 CR arbeitet nicht, aber das Display leuchtet.	Die Lautstärke ist zu niedrig eingestellt.	Lautstärke mit Regler 10 „VOLUME“ bzw. 32 „Vol +“ erhöhen.
	Falsche Quelle gewählt.	Richtige Quelle wählen (siehe Seite 10)
Keine Wiedergabe von CD und/oder Anzeige „NO DISC“.	Keine Disk eingelegt.	CD einlegen.
	Disk mit der Unterseite nach oben eingelegt.	Disk mit der beschrifteten Seite nach oben einlegen.
	CD beschädigt oder verschmutzt.	Disk reinigen oder wechseln.
	Kondenswasser im Gerät.	Disk entfernen und Gerät ein bis zwei Stunden eingeschaltet ruhen lassen.
Keine oder gestörte Musik-Wiedergabe	Auf dem Datenträger befinden sich Dateien in einem anderen Format als MP3 oder WMA.	Falsche Dateien löschen.
	Datei beschädigt.	Datei löschen oder überspringen.
Fernbedienung funktioniert nicht.	Keine Sichtverbindung zwischen Fernbedienung und Gerät.	Hindernis entfernen.
	Fernbedienung falsch ausgerichtet.	Mit Fernbedienung in Richtung Gerät zeigen.
	Batterie in der Fernbedienung falsch gepolt eingelegt.	Batterie richtig herum einlegen (siehe Seite 10).
	Batterie in der Fernbedienung erschöpft.	Frische Batterie einlegen (siehe Seite 10).
Der Klang ist verwaschen und dumpf.	Lautsprecher falsch angeschlossen.	Beide Lautsprecher müssen jeweils gleich angeschlossen werden.

Reinigung und Pflege

Reinigen Sie den KB 22 CR und die Fernbedienung regelmäßig mit einem weichen, leicht angefeuchteten Microfasertuch. Beachten Sie dabei bitte die unbedingt die folgenden Hinweise:

Gefahr Stromschlag-Gefahr!



Wasser kann in Verbindung mit spannungsführenden Teilen zu elektrischem Stromschlag oder Kurzschluss führen.

- Sorgen Sie dafür, dass keine Flüssigkeit eindringt.
- Ziehen Sie vor dem Reinigen den Netzstecker.

Achtung Beschädigungsgefahr!



Falsches Reinigungsmittel kann die empfindliche Gehäuseoberfläche beschädigen.

- Verwenden Sie möglichst nur klares Wasser ohne Reinigungszusätze. Bei hartnäckigen Flecken können Sie mildes Seifenwasser verwenden.
- Auf keinen Fall dürfen scharfe Reiniger, Spiritus, Verdünner, Benzin oder Ähnliches für die Reinigung verwendet werden.

So reinigen Sie Ihre CDs

Zur Reinigung Ihrer CDs ausschließlich dafür zugelassene Reinigungsmittel verwenden.

Bei Bedarf, die Disc mit einem weichen, fusselfreien Tuch von der Mitte zum Rand hin vorsichtig abwischen. Die Disc dabei zwischen Zeigefinger und Daumen der anderen Hand festhalten.

Berührungen der Abspielseite der Disc mit der Hand können zu Problemen beim Abspielen führen.

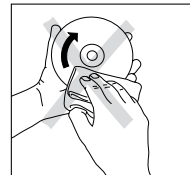
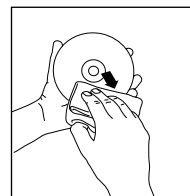

Umweltschutz

Entsorgung des Gerätes



Altgeräte dürfen nicht in den Hausmüll!

Sollte das Gerät einmal nicht mehr benutzt werden können, so ist jeder Verbraucher gesetzlich verpflichtet, Altgeräte getrennt vom Hausmüll

z. B. bei einer Sammelstelle seiner Gemeinde / seines Stadtteils abzugeben. Damit wird gewährleistet, dass die Altgeräte fachgerecht verwertet und negative Auswirkungen auf die Umwelt vermieden werden. Deshalb sind Elektrogeräte mit dem abgebildeten Symbol gekennzeichnet.

Batterien und Akkus



Batterien und Akkus dürfen nicht in den Hausmüll!

Jeder Verbraucher ist gesetzlich verpflichtet, alle Batterien und Akkus, egal ob sie Schadstoffe*) enthalten oder nicht, bei einer Sammelstelle seiner Gemeinde/seines Stadtteils oder im Handel abzugeben, damit sie einer umweltschonenden Entsorgung zugeführt werden können.

Batterien und Akkus bitte nur in entladem Zustand abgeben!

*) gekennzeichnet mit: Cd = Cadmium, Hg = Quecksilber, Pb = Blei

Technische Daten

Betriebsspannung:	230 V / 50 Hz
Leistungsaufnahme:	Betrieb: max. 60 Watt Standby: < 1 Watt EcoPower-Mode: ≤ 0,5 Watt
Maße (B x H x T):	15,9 x 7,8 x 28 cm
Nettogewicht:	1440 g

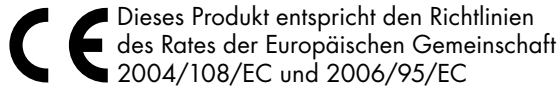

Dieses Produkt entspricht den Richtlinien des Rates der Europäischen Gemeinschaft 2004/108/EC und 2006/95/EC

Technische Änderungen vorbehalten!

Teufel

Bei Fragen, Anregungen oder Kritik wenden Sie sich bitte an unseren Service:

Lautsprecher Teufel GmbH
Gewerbehof Bülowbogen - Aufgang D1
Bülowstr. 66, 10783 Berlin (Germany)

Tel.: +49 (0)30 / 300 930 0
Fax: +49 (0)30 / 300 930 930
www.teufel.de

Alle Angaben ohne Gewähr.
Technische Änderungen, Tippfehler
und Irrtum vorbehalten.