

# Technische Beschreibung und Bedienungsanleitung

---

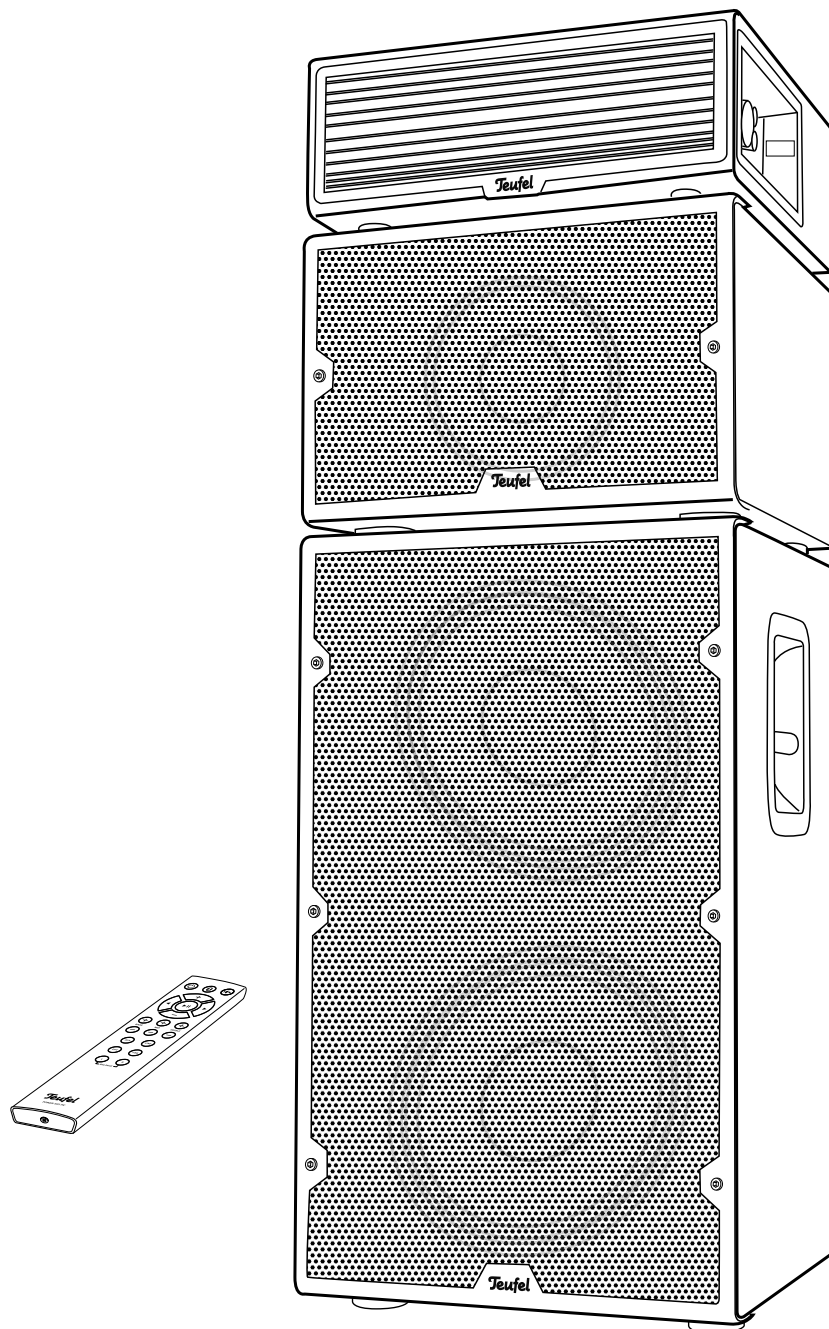

## **POWER HIFI**

Vollaktives, modulares Lautsprecher-System

**Teufel**

# Inhalt

<b>Allgemeine Hinweise und Informationen</b> .....	<b>3</b>	<b>Bluetooth®-Betrieb</b> .....	<b>21</b>
Zur Kenntnisnahme .....	3	Bluetooth®-Optionen .....	21
Warenzeichen .....	3	Bluetooth®-Pairing .....	21
Originalverpackung .....	3	Verbindung mit einem gekoppelten Zuspiel-	
Reklamation .....	3	gerät wiederherstellen .....	21
Kontakt .....	3	Abbruch der Verbindung .....	22
<b>Zu Ihrer Sicherheit</b> .....	<b>4</b>	Wiedergabe .....	22
Bestimmungsgemäßer Gebrauch .....	4	Party-Modus .....	22
Signalbegriffe .....	4	Verbindung beenden .....	22
Sicherheitshinweise .....	4	<b>USB-Soundkarte</b> .....	<b>23</b>
Symbolerklärung .....	5	Mac OS X .....	23
<b>Übersicht</b> .....	<b>6</b>	Systemeinstellung „Ton“ .....	23
Auspacken .....	6	Windows 7, 8 und 10: .....	23
Lieferumfang .....	6	Systemsteuerung „Sound“ .....	23
Lieferung prüfen .....	6	Wiedergabe .....	24
Einführung .....	7	<b>Software-Update</b> .....	<b>25</b>
<b>Bedienelemente und Anschlüsse</b> .....	<b>8</b>	Neue Software installieren .....	25
<b>Fernbedienung</b> .....	<b>9</b>	<b>Reinigung und Pflege</b> .....	<b>26</b>
Batterien einlegen/wechseln .....	9	<b>Hilfe bei Störungen</b> .....	<b>27</b>
<b>Aufstellen</b> .....	<b>10</b>	<b>Technische Daten</b> .....	<b>29</b>
Aufstellungsort .....	10	<b>Konformitätserklärung</b> .....	<b>29</b>
<b>Anschließen</b> .....	<b>11</b>	<b>Entsorgung</b> .....	<b>30</b>
Lautsprecher anschließen .....	11	Wichtige Informationen nach dem Elektro-	
Eingänge für Quellgeräte .....	11	und Elektronikgerätegesetz (ElektroG) .....	30
Analoge Quellen LINE IN, AUX IN .....	11	Wichtige Informationen nach dem	
Digitale Quelle .....	11	Batteriegesetz (BattG) .....	30
USB-Soundkarte .....	11		
Ausgang für Companion-Betrieb .....	11		
Netzanschluss .....	12		
<b>Bedienung</b> .....	<b>13</b>		
Ein- und Ausschalten .....	13		
Automatisches Ein- und Ausschalten .....	13		
Quelle wählen .....	14		
Lautstärke einstellen .....	14		
Stummschalten (Mute) .....	14		
Balance .....	15		
Klang einstellen .....	15		
Stereokanal einstellen .....	15		
Bedienfeld verriegeln .....	15		
Betriebsart .....	16		
MASTER .....	16		
COMPANION .....	16		

# Allgemeine Hinweise und Informationen

## Zur Kenntnisnahme

Die Informationen in diesem Dokument können sich ohne vorherige Ankündigung ändern und stellen keinerlei Verpflichtung seitens der Lautsprecher Teufel GmbH dar.

Ohne vorherige schriftliche Genehmigung der Lautsprecher Teufel GmbH darf kein Teil dieser Bedienungsanleitung vervielfältigt, in irgendeiner Form oder auf irgendeine Weise elektronisch, mechanisch, durch Fotokopien oder durch Aufzeichnungen übertragen werden.

© Lautsprecher Teufel GmbH  
Version 2.0  
Januar 2022

## Warenzeichen

© Alle Warenzeichen sind Eigentum ihrer jeweiligen Eigner.

 **Bluetooth**® Die Bluetooth® Wortmarke und das Bluetooth® Symbol sind eingetragene Warenzeichen der Bluetooth SIG, Inc. und jegliche Verwendung durch Lautsprecher Teufel ist lizenziert.

**Qualcomm**® aptX™ 

Qualcomm aptX ist ein Produkt der Qualcomm Technologies International, Ltd.  
Qualcomm ist ein Warenzeichen der Qualcomm Incorporated, registriert in den USA und anderen Ländern, die Verwendung wurde genehmigt. aptX ist ein Warenzeichen der Qualcomm Technologies International, Ltd., registriert in den USA und anderen Ländern, die Verwendung wurde genehmigt.

## Originalverpackung

Falls Sie das Rückgaberecht in Anspruch nehmen wollen, müssen wir Sie bitten, die Verpackung unbedingt aufzubewahren. Wir können die Lautsprecher nur MIT ORIGINALVERPACKUNG zurücknehmen.

Leerkartons sind nicht erhältlich!

## Reklamation

Im Falle einer Reklamation benötigen wir zur Bearbeitung unbedingt folgende Angaben:

### 1. Rechnungs-Nummer

Zu finden auf dem Kaufbeleg (der dem Produkt beiliegt) oder der Auftragsbestätigung, die Sie als PDF-Dokument erhalten haben, z. B. 4322543.

### 2. Serien-Nummer bzw. Los-Nummer

Zu finden auf der Rückseite des Gerätes, z. B. Serien-Nr.: KB20240129A-123.

Vielen Dank für Ihre Unterstützung!

## Kontakt

Bei Fragen, Anregungen oder Kritik wenden Sie sich bitte an unseren Service:

**Lautsprecher Teufel GmbH**  
**BIKINI Berlin**  
**Budapester Straße 44**  
**10787 Berlin (Germany)**

Telefon:  
Deutschland: +49 30 217 84 217  
Österreich: +43 12 05 22 3  
Schweiz: +41 43 50 84 08 3  
Telefax: +49 30 300 930 930

Online-Support:  
[www.teufel.de/service](http://www.teufel.de/service)

Kontaktformular:  
[www.teufel.de/kontakt](http://www.teufel.de/kontakt)

# Zu Ihrer Sicherheit

## Bestimmungsgemäßer Gebrauch

Die POWER HIFI dient zur Wiedergabe von Audiosignalen per Bluetooth® oder per direktem Anschluss von externen Zusppielern.

Verwenden Sie den Aktiv-Lautsprecher ausschließlich wie in dieser Bedienungsanleitung beschrieben. Jede andere Verwendung gilt als nicht bestimmungsgemäß und kann zu Sach- oder sogar zu Personenschäden führen.

Der Hersteller übernimmt keine Haftung für Schäden, die durch nicht bestimmungsgemäßen Gebrauch entstanden sind.

Der Aktiv-Lautsprecher ist zum Einsatz im privaten Bereich bestimmt.



Bevor Sie den Verstärker in Betrieb nehmen, lesen Sie bitte zuerst die Sicherheitshinweise und die Bedienungsanleitung aufmerksam durch. Nur so können Sie alle Funktionen sicher und zuverlässig nutzen. Heben Sie die Bedienungsanleitung gut auf und übergeben Sie sie auch an einen möglichen Nachbesitzer.

## Signalbegriffe

Folgende Signalbegriffe finden Sie in dieser Anleitung:

### **⚠️ WARNUNG**

***Dieser Signalbegriff bezeichnet eine Gefährdung mit einem mittleren Risikograd, die, wenn sie nicht vermieden wird, eine schwere Verletzung zur Folge haben kann.***

### **⚠️ VORSICHT**

***Dieser Signalbegriff bezeichnet eine Gefährdung mit einem niedrigen Risikograd, die, wenn sie nicht vermieden wird, eine geringfügige oder mäßige Verletzung zur Folge haben kann.***

### **HINWEIS**

***Dieser Signalbegriff warnt vor möglichen Schäden.***

## Sicherheitshinweise

In diesem Kapitel finden Sie allgemeine Sicherheitshinweise, die Sie zu Ihrem eigenen Schutz und dem Schutz Dritter stets beachten sollten. Beachten Sie zusätzlich die Warnhinweise in den einzelnen Kapiteln in dieser Bedienungsanleitung.

### **⚠️ WARNUNG**

**Fehlerhafte Elektroinstallation oder zu hohe Netzspannung kann zu elektrischem Stromschlag führen.**

- Das Gerät ist für eine Netzspannung von 220-240 V, 50 Hz geeignet. Achten Sie beim Anschließen darauf, dass die richtige Spannung anliegt. Nähere Informationen hierzu finden Sie auf dem Typschild.
- Prüfen Sie das Gerät regelmäßig auf Schäden. Ziehen Sie sofort den Netzstecker und betreiben Sie das Gerät nicht, wenn dessen Gehäuse oder Netzkabel defekt ist oder andere sichtbare Schäden aufweist.
- Die Trennung vom Stromnetz erfolgt bei diesem Gerät durch Ziehen des Netzsteckers. Sorgen Sie daher dafür, dass der Netzstecker jederzeit gut zugänglich ist.
- Wenn das Gerät Rauch entwickelt, verbrannt riecht oder ungewohnte Geräusche von sich gibt, trennen Sie es sofort vom Netz, und nehmen Sie es nicht mehr in Betrieb.
- Fassen Sie den Netzstecker niemals mit feuchten Händen an.
- Wenn das Netzkabel beschädigt ist, ersetzen Sie es durch ein gleichwertiges.
- Öffnen Sie niemals das Gehäuse des Geräts. Die Instandsetzung des Geräts darf nur von einem autorisierten Fachbetrieb vorgenommen werden. Dabei dürfen ausschließlich Teile verwendet werden, die den ursprünglichen Gerätedaten entsprechen.
- Nehmen Sie niemals Änderungen an dem Gerät vor. Nicht autorisierte Eingriffe können Einfluss auf Sicherheit und Funktion haben.
- Verwenden Sie ausschließlich die durch den Hersteller spezifizierten Zubehörprodukte.
- Verwenden Sie das Gerät nur in Innenräumen.
- Betreiben Sie das Gerät nicht in Feuchträumen, und schützen Sie es vor Tropf- und Spritzwasser. Achten Sie auch darauf, dass keine Vasen oder andere mit Flüssigkeit gefüllten Gefäße auf dem Gerät oder in dessen Nähe stehen, damit keine Flüssigkeit in das Gehäuse gelangt. Falls doch Wasser oder andere Fremdkörper eingedrungen sind, ziehen

Sie sofort den Netzstecker und schicken Sie das Gerät dann an unsere Serviceadresse ein.

### **⚠️ WARNUNG**

#### **Ein mangelhafter Aufstellungsort kann Verletzungen und Schäden nach sich ziehen.**

- Verwenden Sie den Aktiv-Lautsprecher nicht unbefestigt in Fahrzeugen, an labilen Standorten, auf wackeligen Stativen oder Möbeln, an unterdimensionierten Halterungen etc. Die Komponenten könnten um- oder herunterfallen und Personenschäden verursachen oder selbst beschädigt werden.
- Stellen Sie die Komponenten so auf, dass sie nicht unbeabsichtigt umgestoßen werden können und die Kabel keine Stolperfallen bilden.
- Befolgen Sie sorgfältig die Bedienungsanleitung.
- Stellen Sie den Verstärker nicht in der Nähe von Wärmequellen auf (z. B. Heizkörper, Öfen, sonstige wärmespendende Geräte, wie Verstärker etc.).
- Vermeiden Sie direkte dauerhafte Sonneneinstrahlung. Dies kann zu Verfärbungen am Gehäuse führen.

### **⚠️ WARNUNG**

#### **Ein instabiler Untergrund kann dazu führen, dass das Gerät umkippt und dabei vor allem Kinder erheblich verletzt oder sogar erschlägt. Viele Unfälle können Sie vermeiden, wenn Sie folgende Vorsichtsmaßnahmen treffen:**

- Platzieren Sie die Lautsprecher möglichst auf dem Fußboden.
- Sorgen Sie auch bei Lagerung des Artikels dafür, dass er sicher steht und nicht herunter- oder umgerissen werden kann.

### **⚠️ WARNUNG**

#### **Kinder können sich beim Spielen in der Verpackungsfolie verfangen und darin ersticken.**

- Lassen Sie Kinder nicht mit dem Gerät und den Verpackungsfolien spielen. Es besteht Erstickungsgefahr.
- Achten Sie darauf, dass Kinder keine kleinen Teile aus dem Gerät entnehmen oder vom Gerät abziehen (z. B. Bedienknöpfe oder Steckeradapter). Sie könnten die Teile verschlucken und daran ersticken.

### **⚠️ VORSICHT**

#### **Das Gesamtsystem wiegt 60 kg.**

- Achten Sie auf eine entsprechende Tragfähigkeit des Untergrunds.
- Tragen/Transportieren Sie nur die einzelnen Komponenten – **niemals** das übereinander gestellte Gesamtsystem.
- Die zusätzliche Belastungsgrenze des Topteils/ Verstärkers beträgt 5 kg. Bitte überschreiten Sie diese nicht.

### **⚠️ VORSICHT**

#### **Ausgelaufene Batteriesäure kann zu Verätzungen führen.**

- Vermeiden Sie den Kontakt von Batteriesäure mit Haut, Augen und Schleimhäuten. Spülen Sie bei Kontakt mit der Säure die betroffenen Stellen sofort mit reichlich klarem Wasser und suchen Sie ggf. einen Arzt auf.

### **⚠️ VORSICHT**

#### **Batterien können bei unsachgemäßem Umgang explodieren.**

- Versuchen Sie niemals, Batterien zu laden.
- Setzen Sie nur Batterien desselben oder gleichwertigen Typs ein.
- Batterien und Akkus dürfen Sie nicht erhitzen, kurzschließen oder durch Verbrennen beseitigen.
- Setzen Sie Batterien und Akkus nicht der direkten Sonne aus.

### **⚠️ VORSICHT**



#### **Dauerhaftes Hören mit hoher Lautstärke kann zu Gehörschäden führen.**

Beugen Sie Gesundheitsschäden vor und vermeiden Sie das Hören bei großem Lautstärkepegel über lange Zeiträume.

- Halten Sie bei hohen Lautstärken immer einen gewissen Abstand zum Gerät und nie Ihre Ohren direkt an die Lautsprecher.
- Wenn ein Verstärker auf volle Lautstärke eingestellt ist, kann ein sehr hoher Schalldruck entstehen. Neben organischen Schäden können dadurch auch psychologische Folgen auftreten. Besonders gefährdet sind Kinder und Haustiere. Stellen Sie den Lautstärkereglern beim Einschalten auf einen niedrigen Pegel ein.

### **⚠️ VORSICHT**

#### **Dieses Produkt enthält magnetisches Material.**

- Erkundigen Sie sich ggf. bei Ihrem Arzt nach Auswirkungen auf Implantate wie Herzschrittmacher oder Defibrillatoren.
- Bringen Sie keine magnetisch empfindlichen Gegenstände (z. B. Kreditkarten usw.) in die Nähe der Lautsprecher.

## **Symbolerklärung**

	Schutzklasse II Doppelte Isolierung
	Stromschlaggefahr Gehäuse nicht öffnen.

# Übersicht

## Auspacken

- Öffnen Sie vorsichtig den Karton, entfernen Sie die EPE-Schaum-Halbschalen und heben Sie die Lautsprecher behutsam aus dem Karton.

## Lieferumfang

- (1) 1× Steuergerät mit Hochtonlautsprecher
- (2) 1× Mittentonlautsprecher
- (3) 1× Tieftonlautsprecher
- (4) 1× Fernbedienung POWER HIFI RC
- (5) 1× Netzkabel für (1)
- (6) 2× Batterie LR03/Micro/AAA für (4)

## Optionales Zubehör

- (7) 1× XLR-Verbindungskabel für Master/Companion-Betrieb (erhältlich in unserem Online-Shop)

## Lieferung prüfen

- Prüfen Sie, ob die Lieferung vollständig und unbeschädigt ist.
- Sollte die Lieferung unvollständig sein oder Transportschäden aufweisen, wenden Sie sich bitte an unseren Service (siehe Seite 3).

### HINWEIS

**Nehmen Sie das Gerät nicht in Betrieb, wenn Sie Schäden daran feststellen**

### HINWEIS

**Wenn das Gerät vom Kalten ins Warme kommt – z. B. nach dem Transport – kann sich Kondenswasser im Inneren bilden.**

- Lassen Sie das Gerät in einem solchen Fall mindestens 2 Stunden stehen, bevor Sie es anschließen und in Betrieb nehmen.

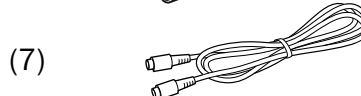
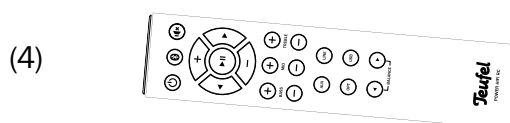
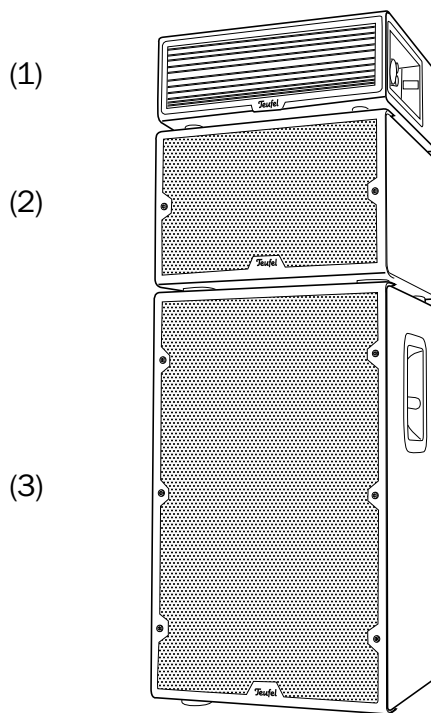

## Einführung

Das POWER HIFI Lautsprecher-Soundsystem richtet sich an anspruchsvolle Musikliebhaber, die eine hochwertige Klangwiedergabe verschiedener Musikstile wie Jazz, Big Band und Brass Band, Rock, Gospel, Soul, Techno, House, aber auch Filmmusik bevorzugen. Der erweiterte dynamische Bereich des POWER HIFI Lautsprechersystems überrascht und erfreut bei jeder Hörsitzung, denn die wiedergegebenen musikalischen Inhalte klingen wie bei echten Live-Konzertveranstaltungen.

POWER HIFI bringt den, vom ROCKSTER bekannten sauberen und hohen Schalldruck und den erweiterten Dynamikbereich der Audiowiedergabe in das Wohnzimmer und ähnliche Umgebungen.

Der Verstärker verfügt über eine eigene 3-bandige Klangregelung (Bass, ca. 100 Hz/Mitten, ca. 1 kHz/Höhen, ca. 10 kHz), womit Sie den Sound optimal an die örtlichen Akustikverhältnisse anpassen können.

Für Ihre Quellgeräte stehen folgende Eingänge zur Verfügung:

- Bluetooth®
- USB-Soundkarte für PC und Mac
- AUX IN (Stereo per Cinch)
- LINE IN (Stereo per XLR)
- OPT IN (Stereo per Toslink z. B. Teufel Streamer)

Über den Ausgang LINE OUT (per XLR) erfolgt jeweils die Ausgabe des nicht wiedergegebenen Stereokanals. Hier können Sie eine weitere POWER HIFI als Companion ansteuern.

Im Master/Companion-Betrieb stellt eine POWER HIFI als Master alle Bedienelemente zur Verfügung und steuert die zweite POWER HIFI, den Companion, bei dem alle Bedienelemente, bis auf die Lautstärkeregelung und die Standby-Funktion gesperrt sind.

Nebenstehend einige Beispiele für die Konfiguration. Detaillierte Anschlussbeispiele finden Sie im Abschnitt „Betriebsart“ auf Seite 16.

### Stereo-Setup

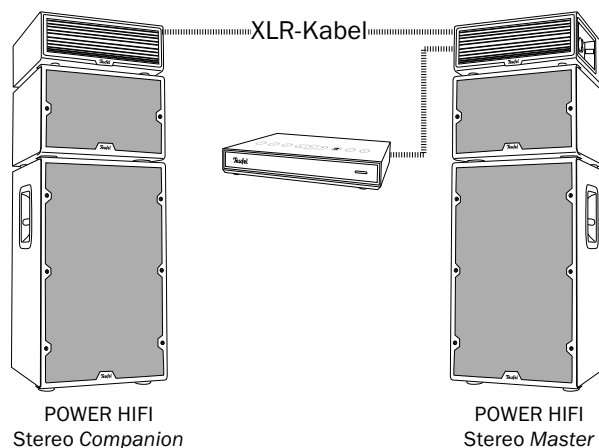

### Stereo-Setup mit Mischpult und zwei Companions

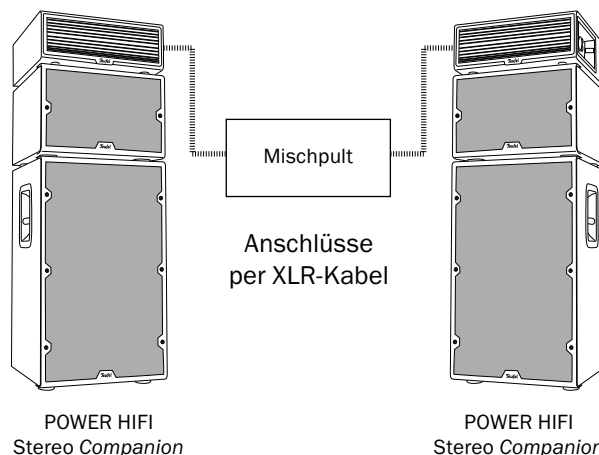

### Mono-Setup mit einem Master und mehreren Companions

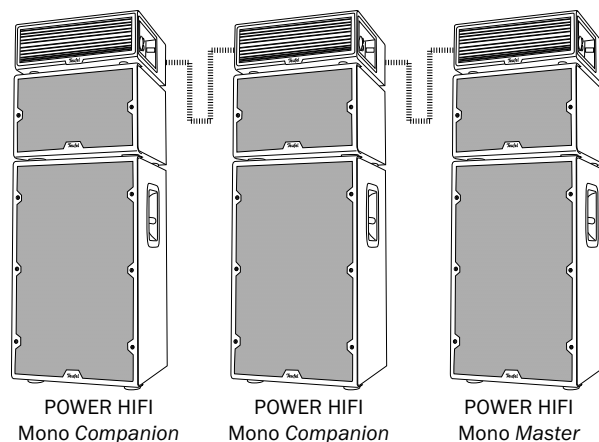

Jeder Eingang am Master nutzbar, Kaskade-Verbindung per XLR-Kabel

# Bedienelemente und Anschlüsse

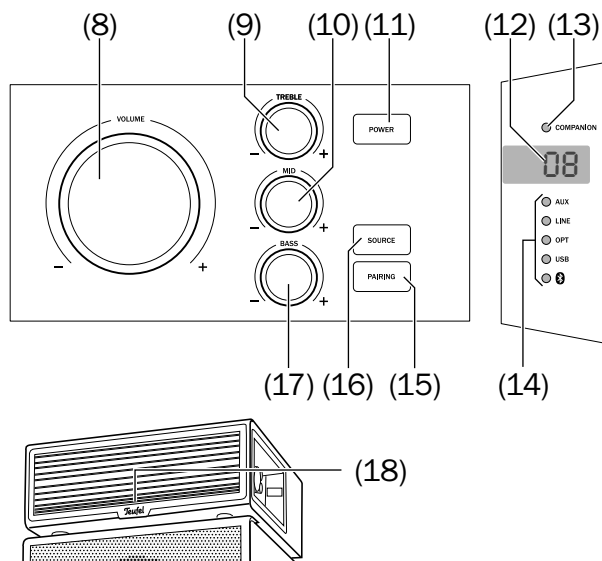

Nr.	Bezeichnung	Funktion
(8)	VOLUME	Lautstärke regeln
(9)	TREBLE	Hochton-Pegel regeln
(10)	MID	Mittenton-Pegel regeln
(11)	POWER	Gerät ein- und in Stand-by schalten
(12)	DISPLAY	Anzeigefeld
(13)	COMPANION	Leuchtet bei Betrieb als Companion
(14)	AUX, LINE, OPT, USB, Ⓜ	Anzeige der aktiven Quelle
(15)	PAIRING	Bluetooth®-Koppeln (Pairing) starten
(16)	SOURCE	Quelle wählen
(17)	BASS	Tieferton-Pegel regeln
(18)	LED	Betriebsanzeige (rote LED)

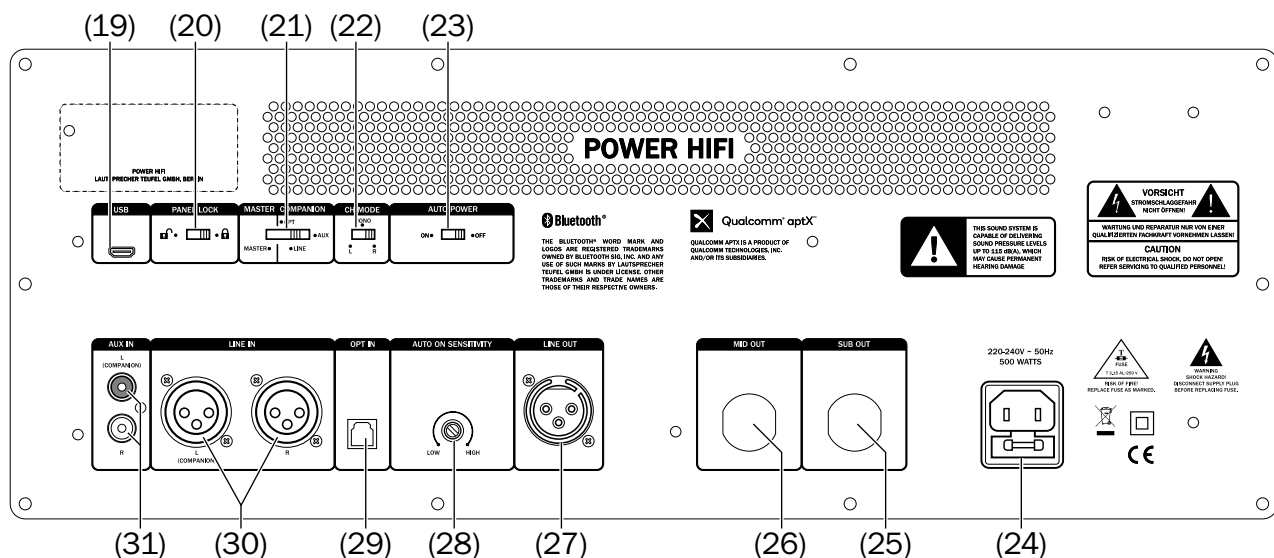

Nr.	Bezeichnung	Funktion
(19)	USB SOUND	Micro-USB-Anschluss zum PC für Soundkarten-Betrieb und Software-Updates
(20)	PANEL LOCK	Bedienfeld ver-/entriegeln
(21)	MASTER/COMPANION	Master-/Companion-Betrieb umschalten
(22)	CH MODE	Audiokanal auswählen
(23)	AUTO POWER	Automatisches Ein- und Ausschalten aktivieren/deaktivieren
(24)	KALTGERÄTE-ANSCHLUSS	Netzanschluss mit Glasrohrsicherung (3,15 AL)

Nr.	Bezeichnung	Funktion
(25)	SUB OUT	Anschlusskabel für Basslautsprecher
(26)	MID OUT	Anschlusskabel für Mittenlautsprecher
(27)	LINE OUT	Analoger Audioausgang (mono) für Master/Companion-Betrieb
(28)	SENSITIVITY	Pegel für automatisches Einschalten einstellen
(29)	OPT IN	Optisch-digitaler Audioeingang
(30)	LINE IN	Analoger Audioeingang
(31)	AUX IN	Analoger Audioeingang



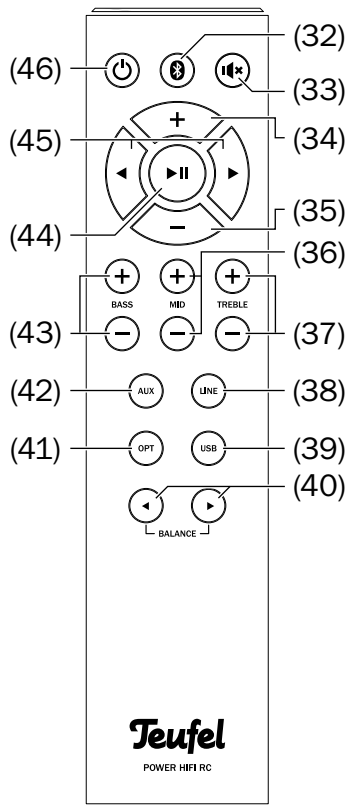

- (32)** Quelle Bluetooth® wählen, langes Drücken: Koppeln (Pairing) starten
- (33)** Stumm (Mute) an/aus
- (34)** **+** Lautstärke erhöhen
- (35)** **-** Lautstärke reduzieren
- (36)** MID Mittenton-Pegel regeln
- (37)** TREBLE Hochton-Pegel regeln
- (38)** LINE Analoge Quelle LINE IN wählen
- (39)** USB PC per Soundkarte als Quelle wählen
- (40)** BALANCE Lautstärkeverhältnis rechts/links einstellen
- (41)** OPT Digitale Quelle OPT IN wählen
- (42)** AUX Analoge Quelle AUX IN wählen
- (43)** BASS Tiefton-Pegel regeln
- (44)** Wiedergabe Start/Pause
- (45)** Titelsprung vor/zurück
- (46)** Gerät ein- und in Stand-by schalten.  
Lange Drücken schaltet das Gerät zwingend in Stand-by (nützlich bei mehreren POWER HIFI).

## Batterien einlegen/wechseln

Die Fernbedienung arbeitet mit 2 Batterien Typ AAA.

1. Zum Öffnen des Batteriefachs schrauben Sie den Deckel vorsichtig auf – er steht durch die Federn etwas unter Spannung.

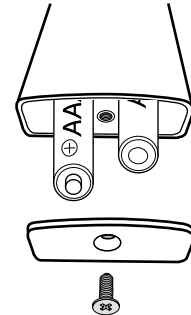

2. Entnehmen Sie ggf. die alten Batterien und entsorgen Sie diese umweltgerecht.

3. Schieben Sie die neuen Batterien entsprechend der Abbildung auf der Rückseite der Fernbedienung in das Batteriefach.

4. Schrauben Sie den Deckel wieder zu – er passt nur richtig herum und steht durch die Federn etwas unter Spannung.

## HINWEIS

**Achten Sie beim Einlegen der Batterien auf die richtige Polarität.**

## VORSICHT

**Batterien können bei unsachgemäßem Umgang explodieren.**

- Versuchen Sie niemals, Batterien zu laden.
- Setzen Sie nur Batterien desselben oder gleichwertigen Typs ein.
- Batterien und Akkus dürfen Sie nicht erhitzen, kurzschließen, durch Verbrennen beseitigen und nicht der direkten Sonne aussetzen.
- Ausgelaufene Batteriesäure kann zu Verätzungen führen.
- Vermeiden Sie den Kontakt von Batterie-säure mit Haut, Augen und Schleimhäuten. Spülen Sie bei Kontakt mit der Säure die betroffenen Stellen sofort mit reichlich klarem Wasser und suchen Sie ggf. einen Arzt auf.

# Aufstellen

 Umfangreiche Hinweise und Tipps zur korrekten Aufstellung finden Sie auf unserer Webseite.

## Aufstellungsort

 **VORSICHT**

**Das Gesamtsystem wiegt 60 kg.**

- Achten Sie auf eine entsprechende Tragfähigkeit des Untergrunds.
- Tragen/Transportieren Sie nur die einzelnen Komponenten – **niemals** das übereinander gestellte Gesamtsystem.

### HINWEIS

**Beschädigungsgefahr! Die Resonanzdämpfer können zu Verfärbungen auf empfindlichen Flächen führen.**

- Auf Parket, lackiertem Holz und ähnlichen Oberflächen sollten Sie Filzgleiter unter die Gummifüße der Lautsprecher kleben oder Decken bzw. kleine Teppiche darunter legen. So vermeiden Sie langfristig Verfärbungen des Untergrunds

- Wählen Sie einen stabilen, ebenen Untergrund.
- Sorgen Sie für eine trockene, staubfreie Umgebung.
- Sorgen Sie für ausreichende Lüftung.
- Vermeiden Sie die Nähe von Wärmequellen und direkte, dauerhafte Sonneneinstrahlung.
- Stellen Sie die Komponenten immer in dieser Reihenfolge übereinander: Basslautsprecher unten, dann Mittenlautsprecher und oben den Hochtonlautsprecher mit dem Steuergerät.
- Achten Sie darauf, dass die Füße der oberen Komponenten genau in den Vertiefungen des darunter befindlichen Gehäuses sitzen.
- Verlegen Sie die Anschlusskabel so, dass sie keine Stolperfallen bilden.
- Stellen Sie keine schweren Gegenstände auf die Kabel oder die Lautsprecher.
- Stellen Sie keine offenen Brandquellen wie brennende Kerzen oder Ähnliches auf die Lautsprecher.
- Stellen Sie keine Gefäße mit Flüssigkeiten wie Vasen, Getränke und Ähnliches auf die Lautsprecher.

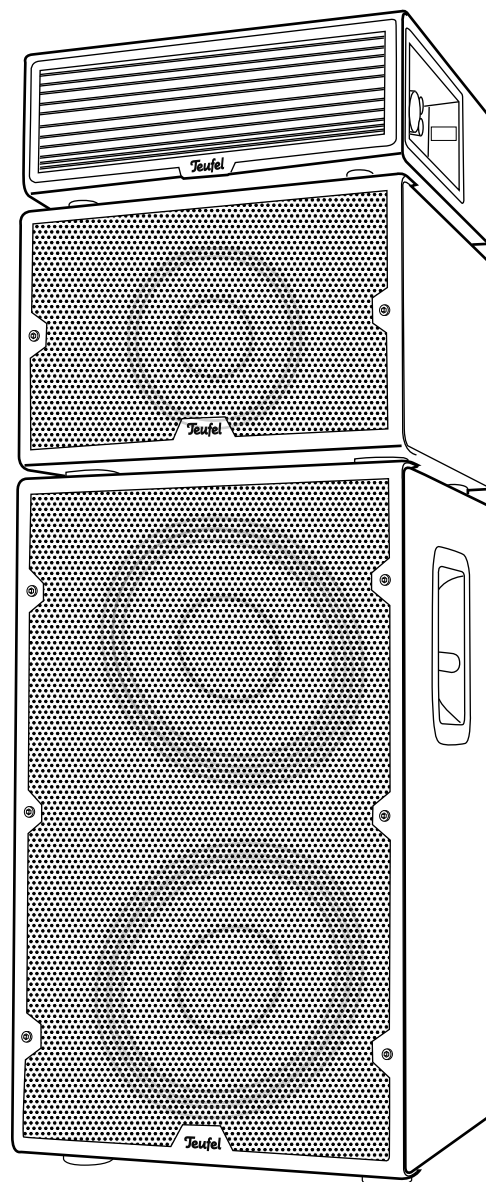

- Je nach Aufstellort ist es sinnvoll, die Lautsprecher zum Hörplatz hin anzuwinkeln. Versuchen sollten Sie auf jeden Fall, ob es den Klang entscheidend verbessert.

## ⚠ VORSICHT

- Achten Sie vor dem Einschalten darauf, dass der Schalter MASTER/COMPANION auf der gewünschten Stellung steht (siehe unbedingt „Betriebsart“ auf Seite 16).

## ⚠ VORSICHT

### Verletzungs-/Beschädigungsgefahr!

- Verlegen Sie alle Kabel so, dass sie keine Stolperfallen bilden.

## Lautsprecher anschließen

Die Lautsprecheranschlüsse vom Steuergerät zu den beiden Lautsprechern (25) und (26) sind als 4-polige SpeakON-Steckverbinder gestaltet. Ein Verwechseln der Kabel ist schon durch die unterschiedliche Kabellänge ausgeschlossen.

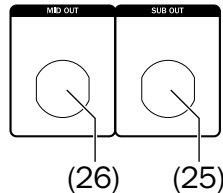

Einstecken:

1. Halten Sie den Stecker mit dem Kabel nach oben vor die Buchse.
2. Drehen Sie den Stecker ca. 45° nach links, bis er mit seinen Zapfen in die Buchse passt.
3. Schieben Sie den Stecker ganz in die Buchse.
4. Drehen Sie den Stecker ca. 45° nach rechts, bis die Verriegelung mit einem Klicken einrastet. Das Kabel zeigt nun nach oben.

Abziehen:

1. Ziehen Sie den verchromten Riegel nach hinten und drehen Sie den Stecker ca. 45° nach links.
2. Ziehen Sie den Stecker aus der Buchse.

## Eingänge für Quellgeräte

### Analoge Quellen LINE IN, AUX IN

An die XLR-Buchsen LINE IN (30) und die Cinch-buchsen AUX IN (31) können Sie je ein Quellgerät mit analogem Ton anschließen (z. B. ein CD-Spieler, ein Mischpult oder ein TV-Gerät).

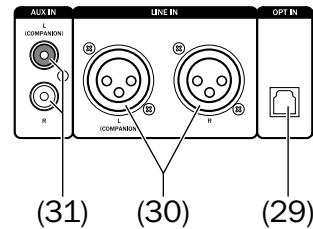

### Digitale Quelle

An die Buchse OPTICAL (29) können Sie den optischen Digital-Tonausgang eines Quellgeräts anschließen. Dafür benötigen Sie ein optisches Kabel mit TOSLINK-Stecker. Ihr Quellgerät benötigt entweder einen optischen 3,5-mm-Stecker oder ebenfalls einen TOSLINK-Stecker.

Im Companion-Betrieb ist der optische Eingang für Anwendungen bei der professionellen Beschallungstechnik vorgesehen (siehe „Betriebsart“ auf Seite 16).

### USB-Soundkarte

Die POWER HIFI verfügt über eine integrierte USB-Soundkarte zur Audio-Ausgabe von einem PC. Schließen Sie dazu den PC über ein USB-Kabel (USB A auf Micro B) an die Buchse USB (19) an. Details zur Wiedergabe vom PC finden Sie unter „USB-Soundkarte“ auf Seite 23.



Über diese USB-Buchse können Sie auch Software-Updates in Ihr POWER HIFI einspielen (siehe „Software-Update“ auf Seite 25).

### Ausgang für Companion-Betrieb

Speziell für den Companion-Betrieb dient der analoge Ausgang LINE OUT (27): Hier wird der Stereo-Kanal ausgegeben, den diese POWER HIFI **nicht** abspielt.

Mit dem optionalen XLR-Verbindungskabel können Sie hier eine zweite POWER HIFI anschließen (siehe „Betriebsart“ auf Seite 16).

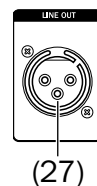

## Netzanschluss

1. Stecken Sie den Kaltgerätestecker des Netzkabels **(5)** in die Buchse **(24)**.
2. Stecken Sie den Netzstecker in eine Netzsteckdose (220-240V~/50 Hz).

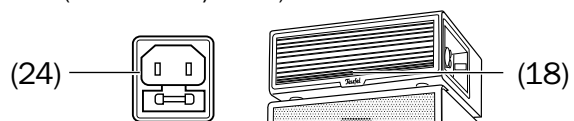

An der Vorderseite leuchtet die Betriebsanzeige **(18)** dauerhaft schwach rot und zeigt so den Ruhezustand an.

## Ein- und Ausschalten

- Durch kurzes Drücken der Taste Power **(11)** oder **⏻ (46)** schalten Sie die POWER HIFI ein. Nach dem Einschalten im Master Betrieb werden die zuletzt aktive Audioquelle und Lautstärke (max. 25) eingestellt. Die Betriebsanzeige **(18)** erlischt, bei den LED **(14)** leuchtet die aktive Quelle und das Anzeigefeld **(12)** zeigt die Lautstärke im Bereich 0-100.
- Durch erneutes kurzes Drücken der Taste Power **(11)** oder **⏻ (46)** schalten Sie die POWER HIFI in den Ruhezustand (Standby). Die Betriebsanzeige **(18)** leuchtet nun schwach rot.
- Durch langes Drücken der Taste **⏻ (46)** schalten Sie auch mehrere POWER HIFI sicher in den Ruhezustand (Standby). Das ist besonders beim Master/Companion-Betrieb nützlich: Halten Sie die Taste gedrückt und visieren Sie die POWER HIFI nacheinander an. Diese schalten dann aus.

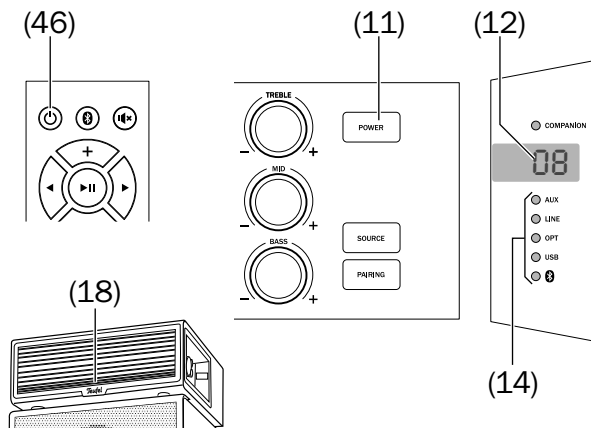

## Automatisches Ein- und Ausschalten

Mit dem Schalter AUTO POWER **(23)** aktivieren Sie das automatische Ein- und Ausschalten:

OFF – Automatik inaktiv

ON – Automatik aktiv

- Empfängt die POWER HIFI länger als 20 Minuten lang kein Audiosignal und es findet keine Bedienung statt, schaltet sie automatisch in Standby.
- Sobald auf einer Audioquelle ein Signal erkannt wird, erwacht auch die POWER HIFI und schaltet auf die erkannte Audioquelle um.

Mit dem Regler AUTO ON SENSITIVITY **(28)** stellen Sie die Empfindlichkeit ein, ab der die Einschaltautomatik ein Tonsignal erkennen soll:

- **LOW:** Die Empfindlichkeit ist niedrig eingestellt, daher wird ein Eingangssignal erst bei hohem Eingangsspiegel berücksichtigt und die POWER HIFI erwacht.
- **HIGH:** Die Empfindlichkeit ist hoch eingestellt, daher wird ein Eingangssignal bereits bei niedrigem Eingangsspiegel berücksichtigt und die POWER HIFI erwacht.

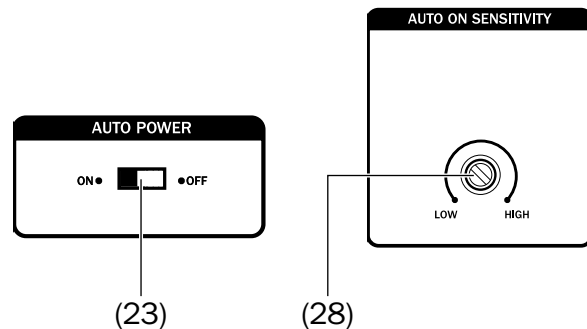

## Quelle wählen

Am Bedienfeld schalten Sie durch Drücken der Taste SOURCE (16) die Quellen um.

Mit der Fernbedienung wählen Sie die Quellen mit diesen Tasten aus:

Taste	Anschluss
(32)	Bluetooth®
LINE (38)	LINE IN (30)
USB (39)	USB (19)
OPT (41)	OPT IN (29)
AUX (42)	AUX IN (31)

Die gewählte Quelle wird durch eine der LED (14) angezeigt.

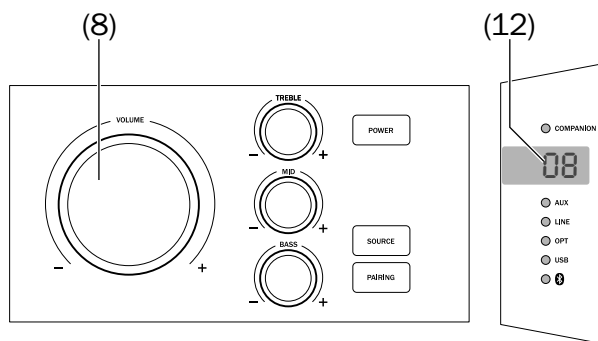
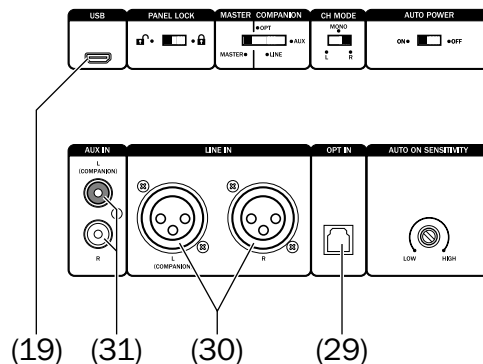
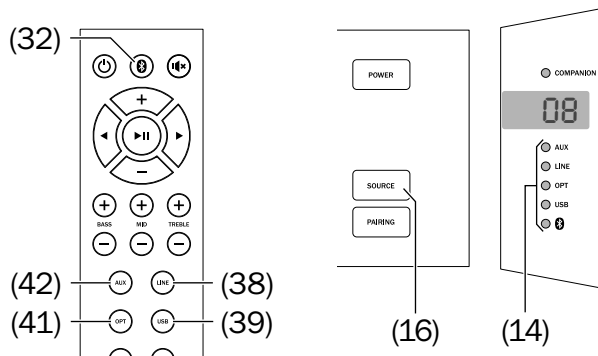

## Lautstärke einstellen

- Lautstärke erhöhen: Lautstärkereger VOLUME (8) rechts herum drehen oder Taste + (34) drücken.
- Lautstärke verringern: Lautstärkereger VOLUME (8) links herum drehen oder Taste - (35) drücken.
- Wenn Sie den Lautstärkereger VOLUME (8) schnell um mehr als 45° drehen, wird die Lautstärke schnell erhöht oder verringert.
- Wenn Sie lange auf die Taste - (35) drücken, wird die Lautstärke sehr schnell verringert.

Der aktuelle Lautstärkepegel wird im Anzeigefeld (12) im Bereich 0-100 angezeigt.

**i** Die Lautstärkeeinstellung eines externen Zuspellers hat oft auch Einfluss auf die Lautstärke der POWER HI-FI.

## Stummschalten (Mute)

- Durch kurzes Drücken der Taste (33), (34) oder (35) können Sie den Ton aus- und wieder einschalten. Während der Stummschaltung steht im Anzeigefeld (12) eine Null („0“).
- Zum Einschalten des Tons kann auch die Lautstärke geändert werden.

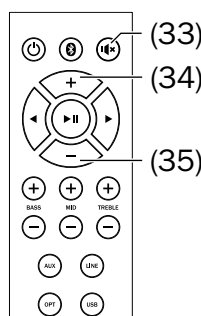

## Balance

Mit den Tasten BALANCE ◀/▶ (40) stellen Sie das Lautstärke-Verhältnis zwischen dem linken und rechten Stereokanal ein.

Das Anzeigefeld (12) zeigt eine Verschiebung nach links als negativen Wert, nach rechts als positiven Wert.

Bei Mono-Betrieb (siehe weiter unten) ist diese Einstellung nicht möglich.

Bei Stromverlust oder dem Ändern des Stereokanals (siehe unten), wird diese Einstellung gelöscht.

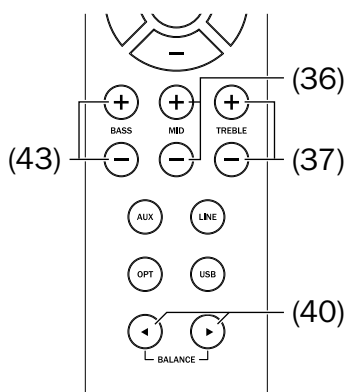

## Klang einstellen

Den Klang können Sie in drei Frequenzbereichen einstellen:

- **BASS** – tiefe Töne, einstellen mit den Tasten BASS +/- (43) oder dem Regler BASS (17).
- **MID** – mittlere Töne, einstellen mit den Tasten MID +/- (36) oder dem Regler MID (10).
- **TREBLE** – hohe Töne, einstellen mit den Tasten TREBLE +/- (37) oder dem Regler TREBLE (9).

– Mögliche Einstellungen: Von „-6“ (absenken) bis „+6“ (anheben).

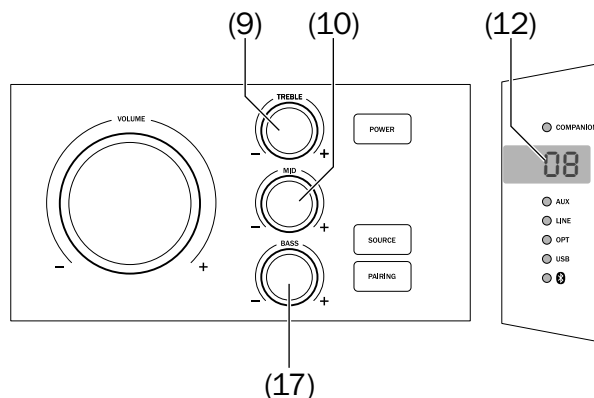

## Stereokanal einstellen

Mit dem Schalter CH MODE (22) bestimmen Sie den Stereokanal, der von dieser POWER HIFI wiedergegeben wird.

- L – linker Kanal
- MONO – beide Kanäle zusammengemischt
- R – rechter Kanal

Der jeweils andere Kanal steht über den Ausgang LINE OUT (27) zur Verfügung, bei „MONO“ das zusammengemischte Signal.

Ein Umschalten während des Betriebs setzt die Balance-Einstellung (siehe oben) auf „0“ zurück.

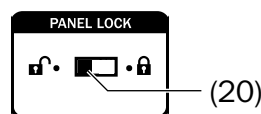
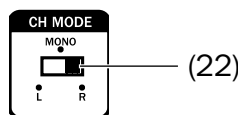

## Bedienfeld verriegeln

Zum Vermeiden einer versehentlichen oder unautorisierten Bedienung, können Sie das Bedienfeld mit dem Schalter PANEL LOCK (20) sperren: In der Stellung „“ sind die Tasten und die Regler außer Funktion – eine Bedienung ist nur über die Fernbedienung möglich.

Zum Entsperren des Bedienfelds schieben Sie den Schalter auf die Stellung „“.

## Betriebsart

Mit dem Schalter MASTER/COMPANION **(21)** bestimmen Sie die Betriebsart der POWER HIFI:

### MASTER

- Alle Eingänge, Tasten und Regler sind aktiv.
- Es wird der mit CH MODE (siehe „Stereokanal einstellen“ auf Seite 16) eingestellte Stereokanal wiedergegeben, der jeweils andere Kanal steht an dem Ausgang LINE OUT **(27)** zur Verfügung.

### ⚠ VORSICHT

- Achten Sie auf die Lautstärke des Master-Gerätes und des Zuspilers: Große Eingangssignale führen beim Power Hifi Companion zu sehr hohen Ausgangslautstärken!

### COMPANION

In den folgenden Stellungen des Schalters MASTER/COMPANION **(21)** ist der Companion-Betrieb aktiviert:

- **OPT** digitaler Eingang OPT IN **(29)**. Bei diesem Eingang können Sie mit dem Schalter CH MODE **(22)** den Stereo-Kanal (L/R) zur Wiedergabe wählen.
- **LINE** analoger Mono-Eingang LINE IN **(30)**. Nur die Buchse „L (COMPANION)“ ist aktiv.
- **AUX** analoger Mono-Eingang AUX IN **(31)**. Nur die Buchse „L (COMPANION)“ ist aktiv.
- Der gewählte Eingang wird bei der ersten Konfiguration auf Lautstärke 25 limitiert und muss manuell auf 100 gestellt werden. Alle anderen Eingänge sind außer Funktion.
- Die LED COMPANION **(13)** leuchtet sowie die LED **(14)** der gewählten Quelle.

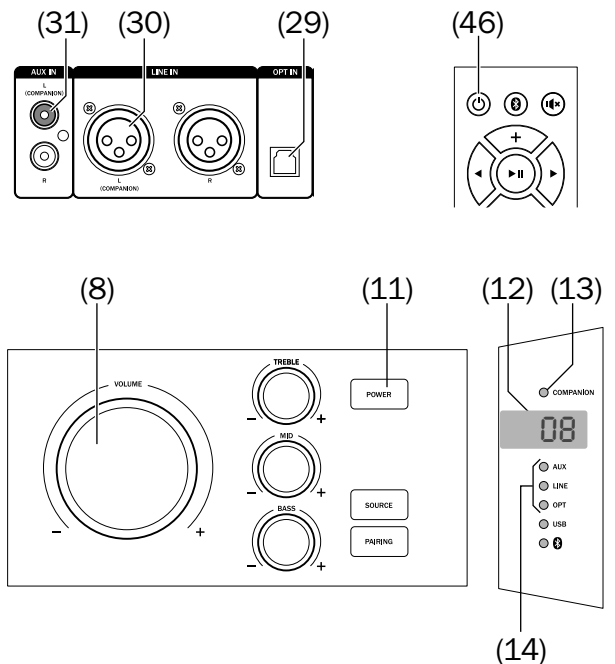
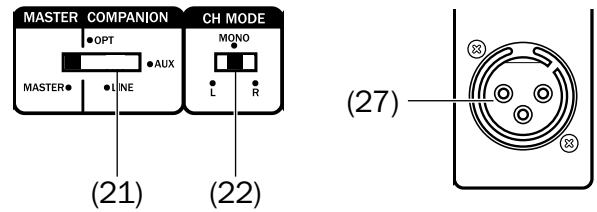



- Die Tasten Power **(11)** und **(46)** sowie der Lautstärkeregler VOLUME **(8)** funktionieren.
- Alle anderen Tasten und Regler sind inaktiv, bei einer Bedienung blinkt nur kurz die LED COMPANION **(13)**.

Nach dem Anschließen und Einschalten der gesamten Anlage zeigt jeder Companion ein pulsierendes Pluszeichen vor der Lautstärkeanzeige „+0“. Damit signalisiert der Companion, dass seine Lautstärke noch auf dem Sicherheitspegel steht.

- Drehen Sie am Companion die Lautstärke mit dem Regler VOLUME **(8)** vorsichtig voll auf (Pegel 100).

Nur so kann die Gesamtlautstärke vom Master korrekt gesteuert werden. Ansonsten stimmt die Balance zwischen linkem und rechtem Kanal nicht. Nach diesem initialen Einstellen der Lautstärke zeigt der Companion nur noch drei Striche im Anzeigefeld an.

### **⚠ VORSICHT**

#### **Verletzungs-/Beschädigungsgefahr!**

- *Nach Einstellung der Lautstärke am Companion können sehr hohe Wiedergabepegel erreicht werden.*

Bei einer als Companion betriebenen POWER HIFI können Sie mit dem Regler VOLUME **(8)** die Lautstärke gegenüber der Quelle verringern, die maximale Lautstärke wird aber an der Quelle bestimmt.

- Die am Companion zuletzt eingestellte Lautstärke wird im Betrieb nach ca. 30 Sekunden gespeichert und nach einem Stand-by wieder hergestellt.
- Bei einer Trennung vom Stromnetz oder beim Umschalten des Schalters MASTER/COMPANION **(21)** wird die Lautstärke zur Sicherheit wieder auf den Pegel 25 gesetzt.

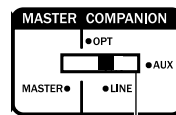
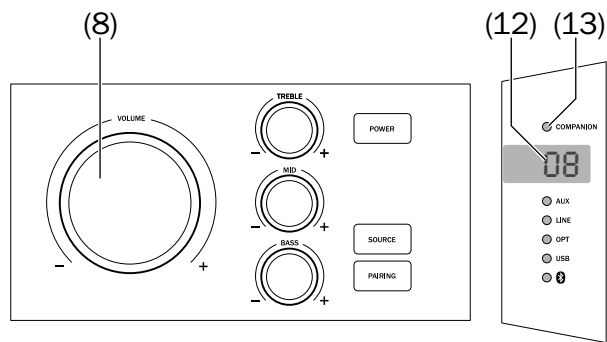

(21)

## Beispiel für ein Mono-Setup

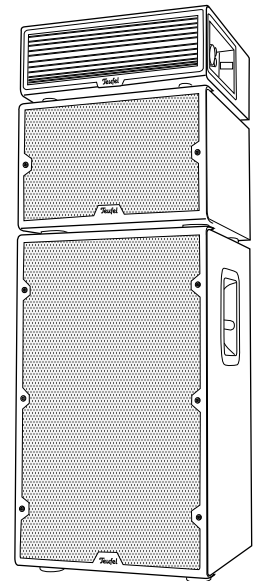
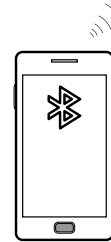
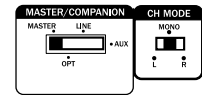

POWER HIFI  
Mono Master

## Beispiel für ein Stereo-Setup

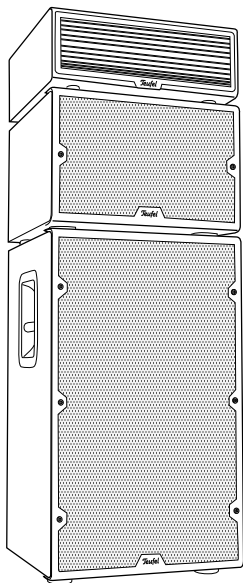
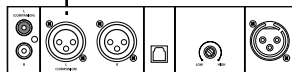
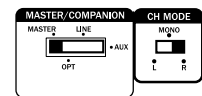
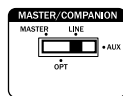

POWER HIFI  
Stereo Companion

Am Master können alle Eingänge benutzt werden, die Bedienung erfolgt über das Bedienfeld oder die Fernbedienung des Masters.

Am Master ist der Schalter MASTER/COMPANION auf MASTER gestellt, am Companion auf LINE.

Der Master ist mit dem Schalter CH MODE auf den rechten Stereokanal eingestellt und gibt über das XLR-Kabel den linken Kanal an den Companion weiter. Am Companion wird die Stellung dieses Schalters ignoriert.

Der Ausgang LINE OUT des Masters ist per XLR-Kabel mit dem Eingang LINE IN L des Companion verbunden.

Nach dem initialen Einstellen der Lautstärke am Companion werden Lautstärke und Klang am Master geregelt.

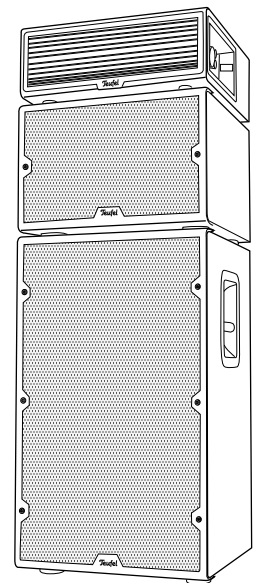
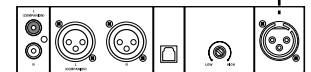

POWER HIFI  
Stereo Master

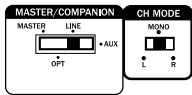

### Beispiel für ein Stereo-Setup mit Mischpult

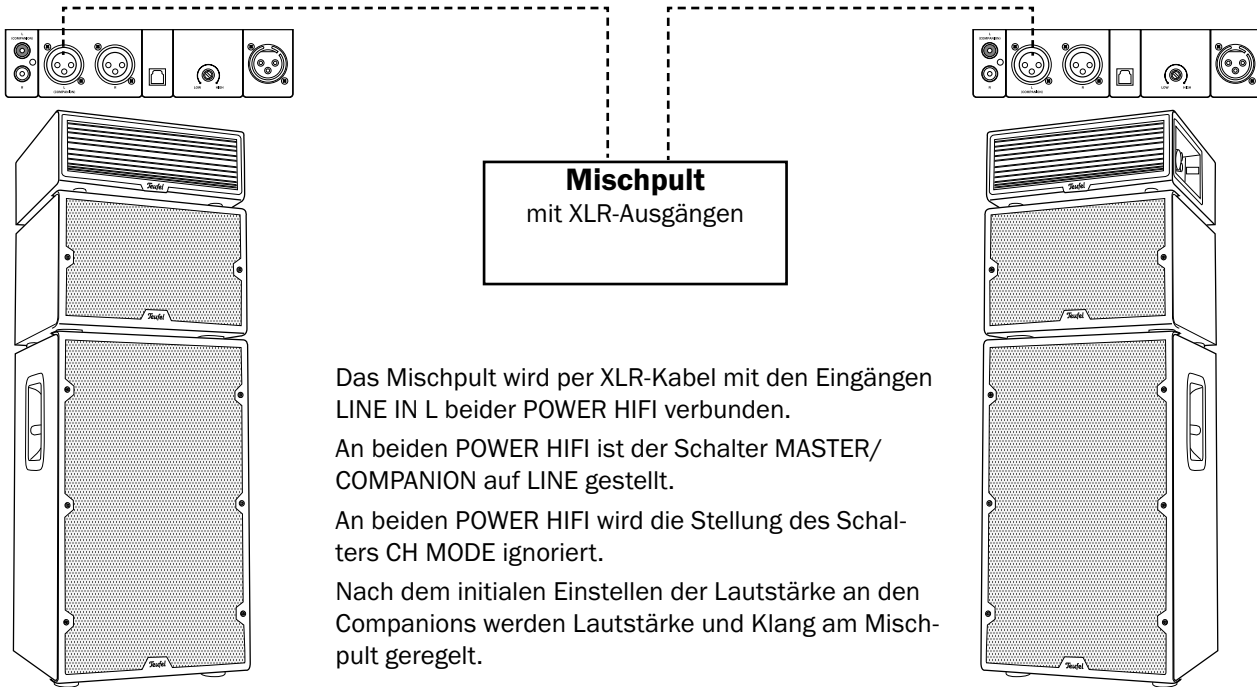
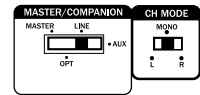

POWER HIFI  
Companion

POWER HIFI  
Companion

Das Mischpult wird per XLR-Kabel mit den Eingängen LINE IN L beider POWER HIFI verbunden.  
 An beiden POWER HIFI ist der Schalter MASTER/COMPANION auf LINE gestellt.  
 An beiden POWER HIFI wird die Stellung des Schalters CH MODE ignoriert.  
 Nach dem initialen Einstellen der Lautstärke an den Companions werden Lautstärke und Klang am Mischpult geregelt.

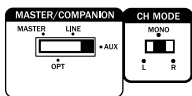

### Beispiel für ein Stereo-Setup mit Vorverstärker

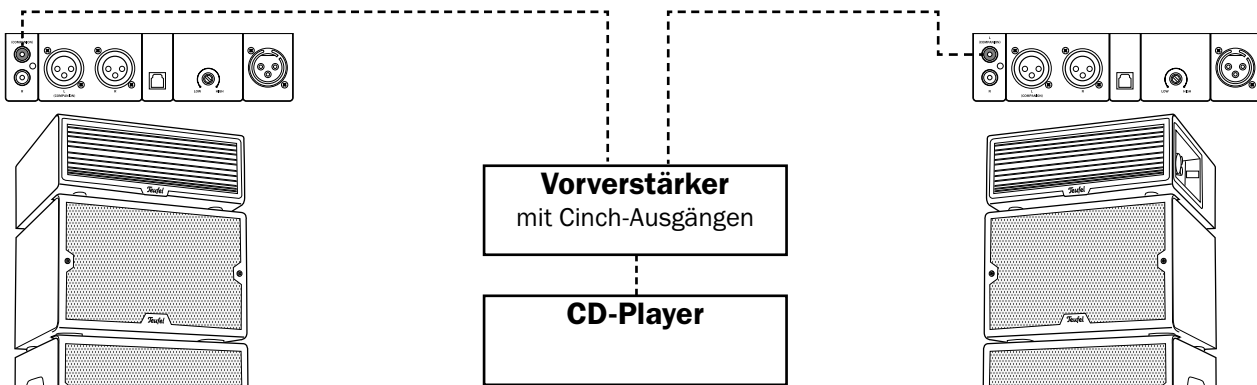
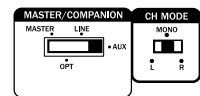

POWER HIFI  
Companion

POWER HIFI  
Companion

Der Vorverstärker wird per Cinch-Kabel mit den Eingängen AUX IN L an beiden POWER HIFI verbunden.  
 An beiden POWER HIFI ist der Schalter MASTER/COMPANION auf AUX gestellt.  
 An beiden POWER HIFI wird die Stellung des Schalters CH MODE ignoriert.  
 Nach dem initialen Einstellen der Lautstärke an den Companions werden Lautstärke und Klang vom Vorverstärker geregelt.

## Beispiel für eine Mono-Kaskade

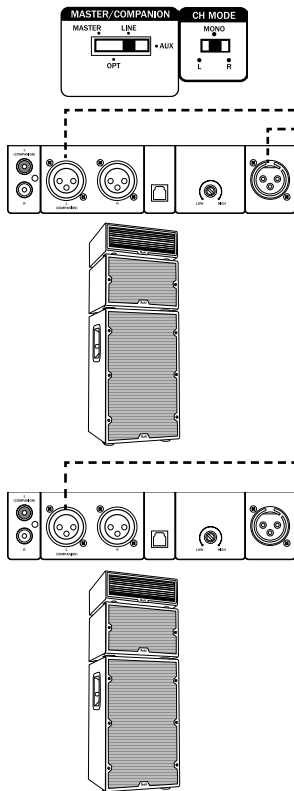

Ein bis drei  
POWER HIFI  
Mono Companion

Am Master können alle Eingänge benutzt werden, die Bedienung erfolgt über das Bedienfeld oder die Fernbedienung des Masters.

Am Master ist der Schalter MASTER/COMPANION auf MASTER gestellt, an allen Companions auf LINE.

Der Master ist mit dem Schalter CH MODE auf MONO eingestellt und gibt über das XLR-Kabel das zusammengemischte Stereo-Signal an den ersten Companion weiter. An allen Companions wird die Stellung dieser Schalter ignoriert.

Der Ausgang LINE OUT des Masters ist per XLR-Kabel mit dem Eingang LINE IN L des ersten Companion verbunden. Dessen Ausgang LINE OUT ist mit dem Eingang LINE IN L des nächsten Companions verbunden und so weiter. So können bis zu vier Companions in einer Kaskade geschaltet werden..

Nach dem initialen Einstellen der Lautstärke an den Companions werden Lautstärke und Klang am Master geregelt. Allerdings kann die Lautstärke der Companions gegenüber dem Master verringert werden, wenn zum Beispiel vorn die Tanzfläche lauter beschallt werden soll, als der hintere Teil des Raumes.

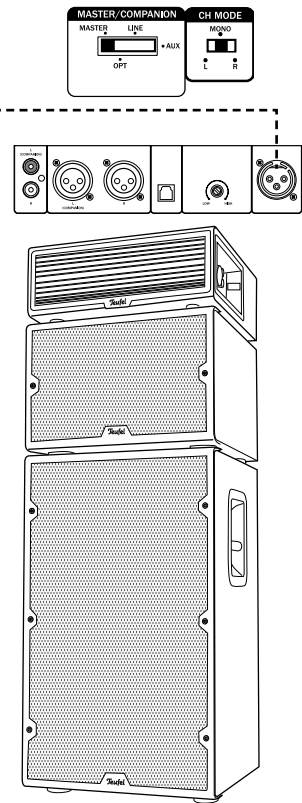

POWER HIFI  
Mono Master

Über Bluetooth® können Sie einen kompatiblen Zuspielder drahtlos mit der POWER HIFI verbinden. Die Tonausgabe des Zuspielders erfolgt dann über die POWER HIFI.

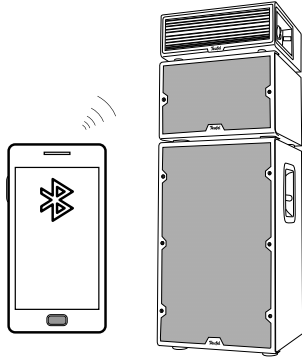

Das Bluetooth®-Funksystem hat eine Reichweite von ca. 10 Metern, die durch Wände und Einrichtungsgegenstände beeinträchtigt wird. Falls die Verbindung abbricht, versucht die POWER HIFI einen neuen Verbindungsaufbau, bis Sie eine andere Quelle wählen.

Sie können auch zwei Bluetooth®-Geräte anmelden und diese dann abwechselnd abspielen lassen.

## HINWEIS

**Nutzen Sie die Bluetooth®-Funktion nur an Orten, an denen eine drahtlose Funkübertragung gestattet ist.**

**Bitte beachten Sie, dass sich das Bluetooth®-Verhalten je nach Betriebssystem des Zuspielders unterscheiden kann.**

## Bluetooth®-Optionen

Je nach Gerätetyp verfügt Ihr Zuspielder (z. B. Smartphone) evtl. über ein Menü für Bluetooth®-Optionen, wie z. B. Medienwiedergabe. Nähere Informationen zu den Bluetooth®-Optionen finden Sie in der Bedienungsanleitung Ihres Zuspielders/Smartphones.

## Bluetooth®-Pairing

Um den Ton Ihres Zuspielders per Bluetooth® über Ihre POWER HIFI auszugeben, müssen Sie die Geräte miteinander verbinden. Das wird „Koppeln“ oder „Pairing“ genannt.

1. Schalten Sie an Ihrem Zuspielder (z. B. Smartphone) die Bluetooth®-Funktion ein.

2. Wählen Sie an der POWER HIFI den Eingang „Bluetooth®“ aus. Drücken Sie dazu die Taste **(32)** oder ggf. mehrfach die Taste SOURCE **(16)**, bis die LED **(14)** blau leuchtet.

3. Falls die POWER HIFI mit keinem Zuspielder verbunden ist, startet das Pairing automatisch und die LED **(14)** blinkt schnell in Blau.

Ansonsten drücken Sie die Taste **(32)** und halten Sie sie ca. 2 Sekunden lang gedrückt, oder drücken Sie kurz die Taste PAIRING **(15)**, um das Pairing zu starten.

Das Pairing ist für ca. 60 Sekunden aktiv. Danach blinkt die LED **(14)** langsam und zeigt damit, dass keine Verbindung besteht.

4. Lassen Sie Ihren Zuspielder nach Bluetooth®-Geräten suchen. Mehr Informationen dazu finden Sie in der Bedienungsanleitung Ihres Zuspielders. In der Liste der gefundenen Geräte sollte nach dem Suchlauf auch „POWER HIFI“ aufgeführt sein.

5. Wählen Sie „POWER HIFI“ aus der Liste der gefundenen Geräte aus.

6. Falls Ihr Zuspielder nach einem Code fragt, geben Sie „0000“ (vier Mal Null) ein. Das Pairing ist damit erfolgt und Ihre POWER HIFI arbeitet jetzt als Bluetooth®-Wiedergabegerät. Alle Töne, die sonst von Ihrem Zuspielder/Smartphone abgespielt würden, werden nun von der POWER HIFI wiedergegeben.

7. Falls Sie ein zweites Zuspielder koppeln möchten, wiederholen Sie die obigen Schritte mit dem zweiten Gerät. Anschließend wählen Sie auf dem ersten Gerät erneut die POWER HIFI aus der Liste der gekoppelten Geräte aus. Nun können Sie im Party-Modus beide Geräte abwechselnd benutzen.

## Verbindung mit einem gekoppelten Zuspielder wiederherstellen

Wenn Ihre POWER HIFI bereits einmal mit dem Zuspielder verbunden war, ist es nicht mehr nötig, ihn zum erneuten Verbinden in den Pairing-Modus zu schalten. Es reicht aus, wenn Sie einfach an Ihrem Zuspielder „POWER HIFI“ aus der Liste der gekoppelten Geräte auswählen.

Die POWER HIFI speichert die Kopplungsdaten der letzten max. 7 Zuspielder, die mit dem System verbunden waren.

– Um diese Liste der Zuspielder zu löschen, drücken Sie die Taste **(32)** 10 Sekunden lang. Dann können Zuspielder nur nach erneuter Kopplung eine Verbindung herstellen.

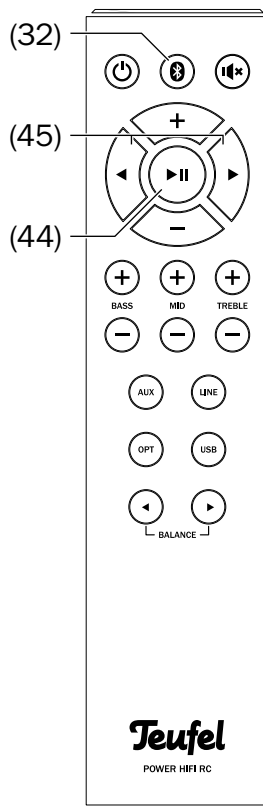
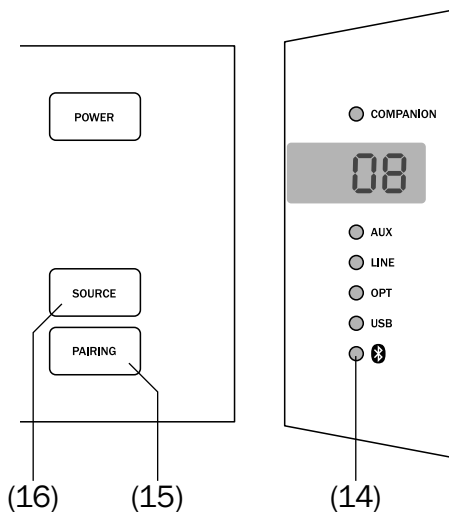

## Abbruch der Verbindung

Wenn Sie mit Ihrem Zuspielderät außerhalb der Reichweite Ihrer POWER HIFI geräten, bricht die Bluetooth®-Verbindung ab. Sind Sie wieder innerhalb der Reichweite, wird die Verbindung automatisch wiederhergestellt.

## Wiedergabe

**i** Die Einstellungen von Lautstärke und Klang des Zuspielders haben auch Einfluss auf die Lautstärke und den Klang der POWER HIFI.

1. Wählen Sie an der POWER HIFI den Eingang „Bluetooth®“ aus. Drücken Sie dazu kurz die Taste **(32)**, oder ggf. mehrfach die Taste SOURCE **(16)**, bis die LED **(14)** blau leuchtet.
2. Schalten Sie an Ihrem Zuspielder Bluetooth®-Funktion ein, und wählen Sie „POWER HIFI“ als Wiedergabegerät aus
3. Starten und steuern Sie die Wiedergabe an Ihrem Quellgerät.

Je nach Quellgerät können Sie die Wiedergabe auch mit der Fernbedienung der POWER HIFI steuern:

- Nächsten Titel wiedergeben: Navigationstaste **▶ (45)** antippen.
- Titel oder Kapitel von vorne beginnen: Navigationstaste **◀ (45)** kurz antippen.
- Vorherigen Titel oder vorheriges Kapitel wiedergeben: Navigationstasten **◀ (45)** zwei Mal kurz antippen.
- Wiedergabe pausieren/Fortsetzen: Taste **▶ || (44)** drücken.

Handelt es sich bei Ihrem Quellgerät um ein Smartphone, wird die Bluetooth®-Verbindung bei einem eingehenden Anruf unterbrochen und Sie können wie gewohnt telefonieren.

Nachdem Sie Ihr Telefonat beendet haben, werden die Töne wieder wie zuvor umgeleitet und von Ihrer POWER HIFI wiedergegeben.

## Party-Modus

Wenn Sie gleichzeitig zwei Zuspielder benutzen, können Sie auf dem einen Gerät bereits den nächsten Titel heraussuchen, während das andere Gerät abspielt. Wenn der Titel zu Ende ist, drücken Sie dort die Stopp- oder Pausen-Taste und starten die Wiedergabe am anderen Gerät.

## Verbindung beenden

Zum Beenden der Bluetooth®-Verbindung schalten Sie die Bluetooth®-Funktion an Ihrem Zuspielder/ Smartphone aus.

Die POWER HIFI verfügt über eine integrierte USB-Soundkarte zur Audio-Ausgabe von einem PC.

Unter Windows 7, 8 und 10 sowie Mac OS X ab 10.5 ist keine Treiber-Software zur Wiedergabe vom PC nötig. Die Betriebssysteme erkennen bei Anschluss der USB-Verbindung das POWER HIFI als USB Advanced Audio Device.

Verbinden Sie den USB-Micro-Anschluss **(19)** mit einem USB-Anschluss Ihres PCs. Dafür können Sie jedes USB-2.0-Adapterkabel Typ A auf Micro-B benutzen.

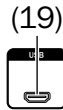

## Mac OS X

Zum schnellen Umschalten der Wiedergabe auf die POWER HIFI, drücken Sie am Mac die Taste [alt] und klicken auf das Lautsprechersymbol in der Menüleiste (dieses Symbol können Sie in der Systemeinstellung „Ton“ aktivieren, siehe unten).

Wählen Sie aus der Liste bei „Ausgabegerät“ die „PowerHIFI“.

Alle Töne des Mac werden nun über die POWER HIFI wiedergegeben.



## Systemeinstellung „Ton“

In der Systemeinstellung „Ton“ können Sie auf der Registerkarte „Ausgabe“ die POWER HIFI als Wiedergabegerät auswählen: Klicken Sie in der Liste auf „PowerHIFI“. Alle Töne des Mac werden nun über die POWER HIFI wiedergegeben.



Wenn Sie ganz unten den Haken bei „Lautstärke in der Menüleiste anzeigen“ setzen, können Sie auch das oben beschriebene Menü über das Lautsprechersymbol benutzen.

Weitere Toneinstellungen sind vom verwendeten Programm abhängig, wie z. B. iTunes oder Facetime.

## Windows 7, 8 und 10:

Beim Anschluss der USB-Verbindung erkennt Windows die POWER HIFI automatisch und schaltet die Wiedergabe um.

Zum schnellen Umschalten der Wiedergabegeräte, klicken Sie mit der rechten Maustaste auf das Lautsprechersymbol in der Taskleiste und wählen „Wiedergabegeräte“. Die entsprechende Registerkarte der Systemsteuerung „Sound“ öffnet sich.

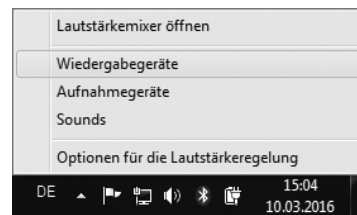

## Systemsteuerung „Sound“

In der Systemsteuerung „Sound“ können Sie auf der Registerkarte „Wiedergabe“ die POWER HIFI als Wiedergabegerät auswählen: Klicken Sie in der Liste auf „Lautsprecher“ bei „PowerHIFI“.

Alle Töne des PC werden nun über die POWER HIFI wiedergegeben. Wenn die Tonausgabe dauerhaft, also auch nach einem Neustart des PCs über die POWER HIFI erfolgen soll, klicken Sie auf die Schaltfläche „Als Standard“.

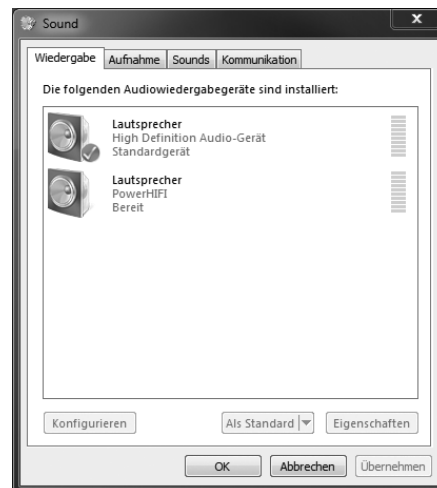

Weitere Toneinstellungen sind vom verwendeten Programm abhängig, wie z. B. das Media Center oder Skype.

## Wiedergabe

**i** Die Einstellungen von Lautstärke und Klang des PCs haben auch Einfluss auf die Lautstärke und den Klang der POWER HIFI.

1. Wählen Sie an der POWER HIFI den Eingang „USB“ aus. Drücken Sie dazu kurz die Taste USB **(39)**, oder ggf. mehrfach die Taste SOURCE **(16)**, bis die LED USB **(14)** rot leuchtet.
2. Wählen Sie an Ihrem PC „PowerHIFI“ als Wiedergabegerät aus.
3. Starten und steuern Sie die Wiedergabe an Ihrem PC.

Sie können die Wiedergabe auch mit der Fernbedienung der POWER HIFI steuern:

- Nächsten Titel wiedergeben:  
Navigationstaste ► **(45)** antippen.
- Titel oder Kapitel von vorne beginnen:  
Navigationstaste ◀ **(45)** kurz antippen.
- Vorherigen Titel oder vorheriges Kapitel wiedergeben: Navigationstasten ◀ **(45)** zwei Mal kurz antippen.
- Wiedergabe pausieren/Fortsetzen: Taste ► || **(44)** drücken.

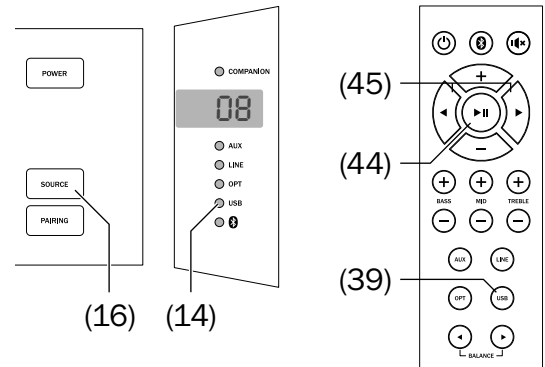



Die Software der POWER HIFI wird weiter entwickelt. Zukünftige Versionen können Sie von unserer Website laden.

## Neue Software installieren

1. Laden Sie die neue Software von unserer Website.
2. Entpacken Sie die heruntergeladene Datei.
3. Ziehen Sie den Netzstecker der POWER HIFI und warten Sie, bis die Betriebsanzeige **(18)** erloschen ist.
4. Verbinden Sie an der POWER HIFI die Buchse USB **(19)** über ein USB-Kabel mit Ihrem PC oder Mac.
5. Drücken und halten Sie gleichzeitig die Tasten POWER **(11)** und SOURCE **(16)** und stecken Sie den Netzstecker der POWER HIFI wieder in die Steckdose. Halten Sie die Tasten weiterhin gedrückt, bis die Betriebsanzeige **(18)** rhythmisch blinkt.
6. Auf Ihrem PC wird nun ein USB-Laufwerk „POWER HIFI“ angezeigt. Dort sehen Sie eine Datei „version.txt“, aus der Sie die aktuell installierte Version ersehen können.
7. An dieser Stelle können Sie das Update noch gefahrlos abbrechen, indem Sie die USB-Verbindung zum PC unterbrechen.

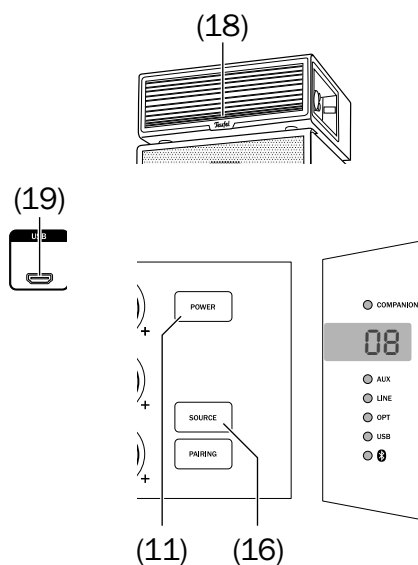

## HINWEIS

### Beschädigungsgefahr!

- Während der folgenden Schritte darf die POWER HIFI nicht ausgeschaltet und die USB-Verbindung nicht unterbrochen werden!
8. Kopieren Sie an Ihrem PC die entpackte Update-Datei auf das Laufwerk „POWER HIFI“.  
Das Update läuft nun automatisch ab. Dabei blinkt die Betriebsanzeige **(18)** weiterhin rhythmisch.
  9. Wenn das Update beendet ist, schaltet die POWER HIFI in den Stand-by.  
Dabei wird die USB-Verbindung zum PC unterbrochen, was am PC zu einer Fehlermeldung führen kann. Ignorieren Sie ggf. diese Meldung.
  10. Ziehen Sie erneut den Netzstecker der POWER HIFI und warten Sie, bis die Betriebsanzeige **(18)** erloschen ist.
  11. Verbinden Sie die POWER HIFI wieder mit dem Stromnetz.  
Damit ist die neue Software installiert.

## Reinigung und Pflege

---

### **HINWEIS**

#### **Äußere Einflüsse können die Lautsprecher beschädigen.**

- *Verwenden Sie möglichst nur klares Wasser ohne Reinigungszusätze. Bei hartnäckigen Flecken können Sie mildes Seifenwasser verwenden.*
  - *Verwenden Sie auf keinen Fall scharfe Reiniger, Spiritus, Verdünner, Benzin oder Ähnliches. Solche Reinigungsmittel können die empfindliche Gehäuseoberfläche beschädigen*
- Entfernen Sie Staub oder leichte Verschmutzungen am besten mit einem trockenen, geschmeidigen Ledertuch.
  - Reiben Sie stärkere Verschmutzung mit einem leicht angefeuchteten Tuch ab. Sorgen Sie dafür, dass keine Flüssigkeit in das Gehäuse eindringt.
  - Wischen Sie die feuchten Flächen anschließend sofort mit einem weichen Tuch ohne Druck trocken.

# Hilfe bei Störungen

Die folgenden Hinweise sollen Ihnen helfen, Störungen zu beseitigen. Sollte dies nicht gelingen, helfen Ihnen sicherlich unsere ausführlichen FAQs auf unserer Website weiter. Ansonsten nehmen Sie bitte Kontakt mit unserer Hotline auf (siehe Seite 3). Beachten Sie die Garantiehinweise.

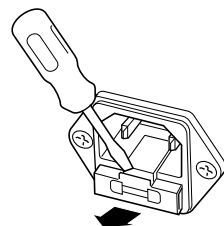
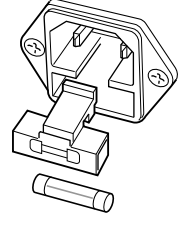
Störung	Mögliche Ursache	Abhilfe
Keine Funktion.	Keine Stromzufuhr.	Funktion der Steckdose mit einem anderen Gerät prüfen.
	Bedienfeld gesperrt.	Zum Entsperren des Bedienfelds den Schalter <b>PANEL LOCK (20)</b> auf die Stellung „  “ schieben.
	Netzsicherung defekt	<div style="display: flex; justify-content: space-around;"> <div style="text-align: center;"> <p>1.</p>  <p>Netz Kabel entfernen. Sicherungshalter an der Netzanschlussbuchse vorsichtig herausziehen.</p> </div> <div style="text-align: center;"> <p>2.</p>  <p>Alte Sicherung nach unten herausdrücken. Neue Sicherung (3,15 A träge) einsetzen und Halter zurück-schieben.</p> </div> </div>
Kein Ton.	Die falsche Quelle ist ausgewählt.	Richtige Quelle auswählen (siehe „Quelle wählen“ auf Seite 14).
	Lautstärke ist zu niedrig eingestellt.	Lautstärke vorsichtig erhöhen.
	Lautstärke des Zuspilers ist zu niedrig eingestellt.	Lautstärke am Zuspiler vorsichtig erhöhen.
	Lautsprecherkabel nicht angeschlossen.	Lautsprecher richtig anschließen (Seite 11).
Kein Ton bei Bluetooth®.	Keine Bluetooth®-Verbindung.	Verbindung herstellen (siehe Seite „Bluetooth®-Pairing“ auf Seite 21).
	POWER HIFI ist nicht als Ausgabegerät gewählt.	Am Zuspiler „POWER HIFI“ als Ausgabegerät per Bluetooth® wählen.
	Bluetooth®-Verbindung durch anderes Funksystem (z. B. Schnurlostelefon, WLAN) beeinträchtigt.	POWER HIFI und/oder Zuspiler an anderem Ort aufstellen. Zum Testen in ein anderes Zimmer verlagern.
	Bei einigen Smartphones kann ein Wechsel der App dazu führen, dass in der neu geöffneten App keine Tonausgabe erfolgt.	Pausieren Sie vor dem Wechsel der App die zuvor verwendete App, um diesem Phänomen vorzubeugen.
Kein Ton per Kabel (LINE, AUX).	Lautstärke des Wiedergabeprogramms ist auf Null eingestellt.	Lautstärke am Quellgerät vorsichtig erhöhen.

Bei Master-Companion-Betrieb stimmt die Balance nicht	Am Companion ist die Lautstärke zu niedrig eingestellt.	Den Companion vorsichtig mit dem Regler Volume <b>(8)</b> auf Pegel 100 einstellen.
Es brummt aus dem Lautsprecher.	Die POWER HIFI ist an einem anderen Stromkreis als die restliche Anlage angeschlossen.	POWER HIFI und Quellgerät/Vorverstärker an denselben Stromkreis anschließen.
	Das Brummen wird durch Netzstörungen verursacht.	Netzfilter kaufen und alle Geräte daran anschließen.
	Das Brummen wird durch eine Mehrfachsteckdose verursacht.	Andere Mehrfachsteckdose verwenden oder POWER HIFI direkt an die Wandsteckdose anschließen.

## Technische Daten

<b>Basslautsprecher</b>	
Abmessungen (B × H × T)	440 × 760 (davon Füße: 15 mm) × 400
Gewicht	38,2 kg
<b>Mittentonlautsprecher</b>	
Abmessungen (B × H × T)	440 × 300 (davon Füße: 15 mm) × 400
Gewicht	13,2 kg
<b>Hochtonlautsprecher mit Steuergerät</b>	
Abmessungen (B × H × T)	440 × 200 (davon Füße: 15 mm) × 400
Gewicht	9,1 kg
Betriebsspannung	220-240 V~, 50 Hz
Leistungsaufnahme max.	500 Watt

In diesem Produkt kommen folgende Funkfrequenzbänder und Funk-Sendeleistungen zur Anwendung:

Funknetz	Frequenzbänder in Mhz	Sendeleistung in mW/dBm
Bluetooth®	2400-2483,5	2,5/4

Weitere Technische Daten finden Sie auf unserer Website.

Technische Änderungen vorbehalten!

## Konformitätserklärung



Die Lautsprecher Teufel GmbH erklärt, dass dieses Produkt der Richtlinie 2014/53/EU entspricht. Den vollständigen Text der EU-Konformitätserklärung finden sie unter diesen Internetadressen:

[www.teufel.de/konformitaetserklaerungen](http://www.teufel.de/konformitaetserklaerungen)

[www.teufelaudio.com/declaration-of-conformity](http://www.teufelaudio.com/declaration-of-conformity)

# Entsorgung

## Wichtige Informationen nach dem Elektro- und Elektronikgerätegesetz (ElektroG)

Wir weisen Besitzer von Elektro- und Elektronikgeräten darauf hin, dass Elektroaltgeräte gemäß den geltenden gesetzlichen Vorschriften einer vom Siedlungsabfall getrennten Erfassung zuzuführen sind. In den Elektroaltgeräten enthaltene Batterien und Akkumulatoren, die nicht fest vom Elektroaltgerät umschlossen sind, sowie Lampen, die zerstörungsfrei aus dem Altgerät entnommen werden können, sind vor deren Abgabe an einer Erfassungsstelle zerstörungsfrei von diesem zu trennen und einer vorgesehenen Entsorgung zuzuführen. Für die Entsorgung der Batterien beachten Sie bitte unsere nachstehenden Hinweise zum BattG.

Sie leisten einen wichtigen Beitrag zur Wiederverwendung, zum Recycling und zur sonstigen Verwertung von Altgeräten dadurch, dass Sie Ihre Altgeräte einer getrennten Erfassung in den richtigen Sammelgruppen zuführen.

Das nachfolgend dargestellte und auf Elektro- und Elektronikaltgeräten aufgebrachte Symbol einer durchgestrichenen Abfalltonne weist zusätzlich auf die Pflicht zur getrennten Erfassung hin:



Elektrofachmärkte und Lebensmittelläden sind nach § 17 ElektroG unter bestimmten Voraussetzungen zur Rücknahme von Elektro- und Elektronikaltgeräten verpflichtet. Stationäre Vertreiber müssen bei Verkauf eines neuen Elektrogeräts ein Elektroaltgerät der gleichen Art kostenfrei zurücknehmen (1:1-Rücknahme). Dies gilt auch bei Lieferungen nach Hause. Diese Händler müssen außerdem bis zu drei kleine Elektroaltgeräte ( $\leq 25$  cm) zurücknehmen, ohne dass dies an einen Neukauf geknüpft werden darf (0:1-Rücknahme).

Nach dem ElektroG sind wir als Online-Vertreiber von Elektrogeräten entsprechend verpflichtet, wobei unsere Pflicht zur 1:1-Rücknahme bei Auslieferung eines neuen Elektro- und Elektronikgeräts aufgrund unseres Produktsortiments auf die Mitnahme von Großgeräten ( $> 50$  cm) der gleichen Art beschränkt ist. Der Pflicht zur Rücknahme von anderen als Großgeräten kommen wir über unseren Dienstleister nach. Die genauen Kontaktdaten und Abgabeorte finden

Sie auf unserer Website [www.Teufel.de/entsorgung](http://www.Teufel.de/entsorgung). Daneben ist die Rückgabe von Elektroaltgeräten auch bei einer offiziellen Abgabestelle der öffentlich-rechtlichen Entsorgungsträger kostenlos möglich.

**Wichtig:** Aus Sicherheitsgründen möchten wir Sie bitten, auf den Versand von Beleuchtungskörpern (etwa Lampen) zu verzichten. Bitte nutzen Sie für eine Rückgabe von Beleuchtungskörpern die Sammelstellen der öffentlich-rechtlichen Entsorgungsträger oder kontaktieren Sie uns unmittelbar unter [www.Teufel.de/entsorgung](http://www.Teufel.de/entsorgung).

Für die Löschung personenbezogener Daten auf den zu entsorgenden Elektroaltgeräten sind Sie als Endnutzer vor der Abgabe selbst verantwortlich.

**Wichtig:** Unsere Geräte können Batterien/Akkumulatoren enthalten. Soweit dies der Fall ist, entnehmen Sie weitere Informationen zum Typ und chemischen System der Batterie bitte der beigefügten Produktdokumentation. Bei Produkten mit Batteriefächern können Sie die Batterien oder Akkumulatoren direkt entnehmen und fachgerecht entsorgen. Sofern die Batterien in dem Produkt fest verbaut sind, versuchen Sie bitte auf keinen Fall, die Batterien selbst auszubauen, sondern wenden sich dazu an einen unserer Mitarbeiter oder aber an entsprechendes Fachpersonal.

## Wichtige Informationen nach dem Batteriegesetz (BattG)

Batterien und Akkumulatoren dürfen nicht im Hausmüll entsorgt werden.

Altbatterien können Schadstoffe enthalten, die bei nicht sachgemäßer Lagerung oder Entsorgung die Umwelt oder Ihre Gesundheit schädigen können. Dies betrifft insbesondere den nicht sachgemäßen Umgang mit lithiumhaltigen Batterien.

Batterien enthalten aber auch wichtige Rohstoffe wie z. B. Eisen, Zink, Mangan oder Nickel und können verwertet werden. Die getrennte Sammlung ermöglicht die Wiederverwertung dieser Rohstoffe und vermeidet negative Auswirkungen freiwerdender Schafstoffe auf die Umwelt und die menschliche Gesundheit.



Das Zeichen mit der durchgekreuzten Abfalltonne bedeutet, dass Sie Altbatterien und Akkus nicht im Hausmüll entsorgen dürfen. Vielmehr sind Sie als

Endnutzer gesetzlich verpflichtet, Altbatterien zurückzugeben.

Sie können die Batterien und Akkumulatoren bei einer offiziellen Abgabestelle wie etwa einer Sammelstelle der öffentlich-rechtlichen Entsorgungsträger kostenlos abgeben. Altbatterien, die wir als Neubatterie führen oder geführt haben, können Sie auch in unseren Teufel Stores oder bei einem unserer Versandlager abgeben. Im Falle des Versendens an unser Versandlager weisen wir Sie aber auf die gefahrgutrechtlichen Bestimmungen des gewählten Versanddienstleisters hin und möchten Sie bitten, Batterien nicht postalisch an uns zu versenden. Die Adressen unserer Versandlager können sie über unseren Kundenservice beziehen.

Bei Vorliegen der gesetzlichen Voraussetzungen müssen vom Hersteller der Batterien nachstehende Symbole mit folgender Bedeutung bei der Kennzeichnung der Batterien verwendet werden:

Hg: Batterie enthält mehr als  
0,0005 Massenprozent Quecksilber

Pb: Batterie enthält mehr als  
0,004 Massenprozent Blei

Cd: Batterie enthält mehr als  
0,002 Massenprozent Cadmium

Zur Abfallvermeidung und zur Vermeidung von Vermüllung sollte im Übrigen auf Batterien mit großer Lebensdauer oder auf Akkus zurückgegriffen werden. Austauschbare Akkumulatoren ermöglichen eine lange Nutzungsdauer von Elektro- und Elektronikgeräten und dadurch können Geräte und Akkus auf eine Wiederverwendung vorbereitet werden (bspw. Akkus regenerieren/austauschen).

Weitere Informationen zur Abfallvermeidung für Verbraucher sind etwa dem Abfallvermeidungsprogramm des Bundes unter Beteiligung der Länder zu entnehmen.

# Teufel

Bei Fragen, Anregungen oder Kritik wenden Sie sich bitte an unseren Service:

**Lautsprecher Teufel GmbH**

BIKINI Berlin  
Budapester Str. 44  
10787 Berlin (Germany)

[www.teufel.de](http://www.teufel.de)  
[www.teufelaudio.at](http://www.teufelaudio.at)  
[www.teufel.ch](http://www.teufel.ch)

Tel.: D: +49 (0)30 217 84 217

A: +43 12 05 22 3

CH: +41 43 50 84 08 3

Fax: +49 (0)30 / 300 930 930

Online-Support: [www.teufel.de/service](http://www.teufel.de/service)

Kontaktformular: [www.teufel.de/kontakt](http://www.teufel.de/kontakt)

Alle Angaben ohne Gewähr.  
Technische Änderungen, Tipp-  
fehler und Irrtum vorbehalten.