

Descrizione tecnica e istruzioni per l'uso

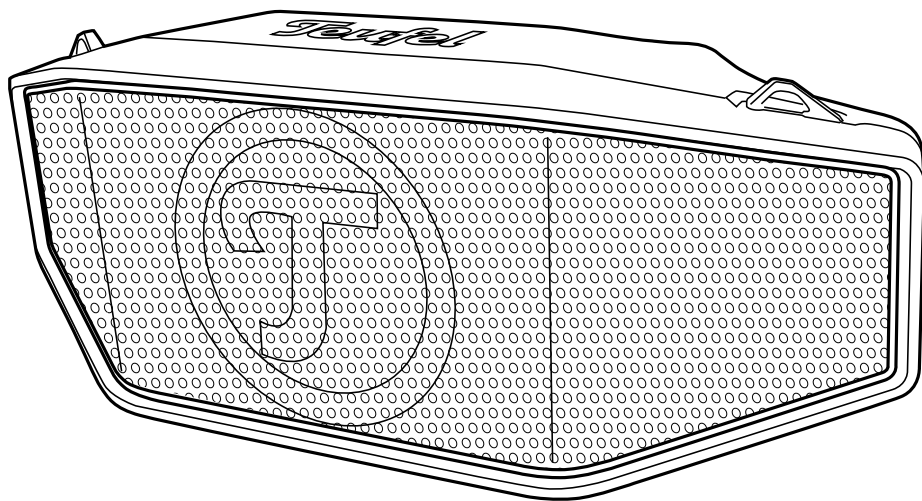

ROCKSTER® ROCKSTER CROSS

Altoparlante Bluetooth® attivo impermeabile con
controllo per l'assistente vocale dello smartphone

Teufel

Indice

Note e informazioni generali.....	2	Utilizzo.....	10
Uso conforme allo scopo previsto	4	Pulizia e cura	16
Contenuto della fornitura.....	5	Risoluzione dei problemi.....	17
Elementi di comando e prese.....	5	Dati tecnici.....	18
La batteria ricaricabile	7	Dichiarazione di conformità.....	19
Posizionamento.....	9		

Note e informazioni generali

Per conoscenza

Le informazioni nel presente documento potranno essere modificate senza preavviso e non rappresentano alcun obbligo da parte di Lautsprecher Teufel GmbH.

Nessuna parte di queste istruzioni per l'uso può essere riprodotta o trasmessa in qualsiasi forma o con qualsiasi mezzo elettronicamente, meccanicamente, mediante fotocopiatura o registrazione senza il previo consenso scritto di Lautsprecher Teufel GmbH.

© Lautsprecher Teufel GmbH

Versione 3.3.1

ottobre 2023

Marchi

© Tutti i marchi registrati sono di proprietà dei rispettivi proprietari.

 **Bluetooth**® The Bluetooth® word mark and logos are registered trademarks owned by the Bluetooth SIG, Inc. and any use of such marks by Lautsprecher Teufel is under license.

Qualcomm® aptX™ 

Qualcomm aptX is a product of Qualcomm Technologies International, Ltd.

Qualcomm is a trademark of Qualcomm Incorporated, which is registered in the USA and other countries; its use has been approved. aptX is a

trademark of Qualcomm Technologies International, Ltd., which is registered in the USA and other countries; its use has been approved.

Imballaggio originale

Se si desidera avvalersi del diritto di recesso, conservare tassativamente l'imballaggio. Gli altoparlanti saranno accettati per il reso solo se CONSEGNA TI NELL'IMBALLAGGIO ORIGINALE.

Non mettiamo a disposizione scatole di cartone vuote!

Reclamo

In caso di reclamo, abbiamo bisogno delle seguenti informazioni per evaderlo:

1. Numero fattura

Si trova sulla ricevuta di acquisto (allegata al prodotto) o sulla conferma d'ordine ricevuta come documento PDF, ad es. 4322543.

2. Numero di serie o numero di lotto

Si trova sul lato inferiore del dispositivo, ad es. numero di serie: KB20240129A-123.

Grazie della collaborazione!

Contatti

In caso di domande, suggerimenti o critiche, contattare la nostra assistenza:

Lautsprecher Teufel GmbH

BIKINI Berlin

Budapester Straße 44

10787 Berlino (Germany)

Telefono: 00800 200 300 40

Assistenza online:

www.teufelaudio.it/assistenza

Modulo di contatto:

www.teufelaudio.it/contatti

Uso conforme allo scopo previsto

L'altoparlante dotato di protezione contro gli spruzzi d'acqua è progettato per la riproduzione musicale e vocale tramite Bluetooth® e cavo da un lettore esterno.

Utilizzare l'altoparlante esclusivamente come descritto nelle presenti istruzioni per l'uso. Ogni utilizzo diverso è da intendersi come non conforme allo scopo previsto e può causare danni materiali o addirittura lesioni personali.

In caso di danni derivanti all'utilizzo non conforme allo scopo previsto, il produttore non si assume alcun genere di responsabilità.

L'altoparlante è destinato esclusivamente ad un utilizzo in ambito privato.



Prima di utilizzare l'altoparlante per la prima volta, leggere attentamente le avvertenze di sicurezza e le istruzioni per l'uso. Questo è l'unico modo per utilizzare in modo sicuro e affidabile tutte le funzioni. Conservare le istruzioni per l'uso in un luogo sicuro e consegnarle insieme al dispositivo in caso di cessione a terzi.

Contenuto della fornitura





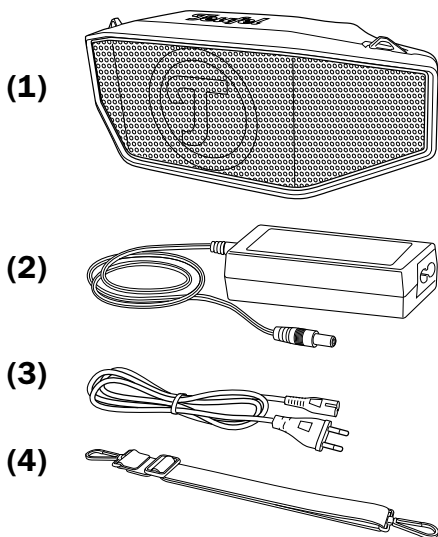

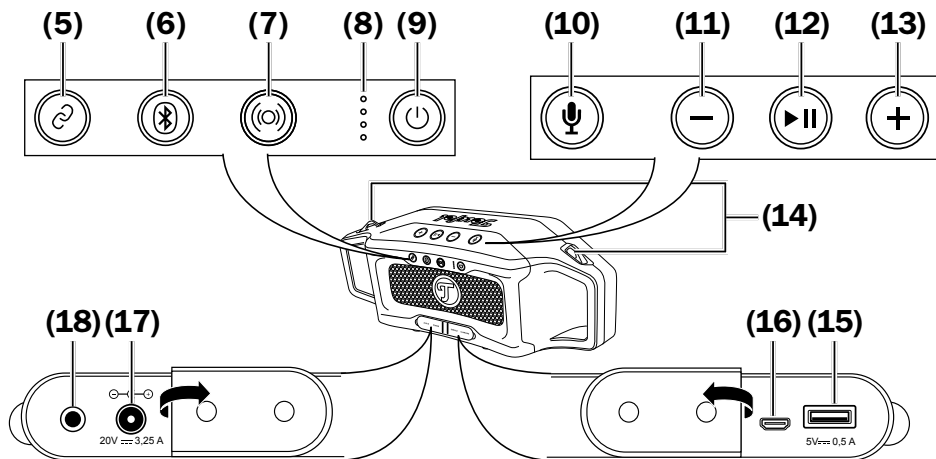

- (1) ROCKSTER CROSS
- (2) Alimentatore
- (3) Cavo di alimentazione per l'alimentatore (2)
- (4) Cinghia per il trasporto

- Verificare se la fornitura è completa e integra. In caso di danni, non mettere in funzione l'articolo, ma contattare il nostro servizio di assistenza (vedere pagina 3).
- Conservare l'imballaggio per tutto il periodo di validità della garanzia.



Elementi di comando e prese



- (5)** Tenere premuto  per 3 secondi: accensione e spegnimento della modalità Connect (vedere pagina 11).
- (6)** Tenere premuto  per 3 secondi: avvio della modalità di collegamento Bluetooth®. Tenere premuto  per 10 secondi: cancellazione di tutte le connessioni Bluetooth® salvate.
- (7)**  accensione e spegnimento della modalità Connect (vedere pagina 11).
- (8)** Indicatore LED per il livello di carica e lo stato della batteria ricaricabile.
- (9)** Tenere premuto  per 2 secondi: accensione del dispositivo, il pulsante si illumina di rosso. Durante il funzionamento, premere brevemente : visualizzazione della ricarica della batteria ricaricabile tramite LED **(8)**. Tenere premuto  per 2 secondi: spegnimento del dispositivo.
- (10)** Solo per la modalità di riproduzione Bluetooth®:  premere brevemente: attivazione dell'assistente vocale dello smartphone. In caso di chiamata telefonica, premere brevemente : accettare/terminare la chiamata.
- (11)** – abbassamento del volume. In caso di chiamata telefonica in arrivo: rifiuto della chiamata. In caso di riproduzione BT, premere insieme al pulsante **(12)**: saltare all'indietro.
- (12)** ► II Riproduzione/pausa In caso di chiamata telefonica, premere brevemente: accettare/terminare la chiamata.
- (13)** + aumento del volume. In caso di riproduzione BT, premere insieme al pulsante **(12)**: saltare in avanti.
- (14)** Occhielli per la cinghia per il trasporto **(4)**.
- (15)** Porta USB per l'alimentazione elettrica del lettore, come lettore MP3 o smartphone (tipo A, 5 V, 0,5 A). Nessuna trasmissione di dati possibile. Si fa presente che la ricarica di un dispositivo può ridurre la durata della batteria ricaricabile di ROCKSTER CROSS.
- (16)** Porta Micro USB per l'assistenza.
- (17)** Presa per l'alimentatore.
- (18)** AUX IN, ingresso stereo con jack da 3,5 mm.

La batteria ricaricabile

È possibile utilizzare ROCKSTER CROSS tramite l'alimentatore in dotazione o la batteria ricaricabile integrata.

- Prima del primo uso, ricaricare la batteria ricaricabile per circa 3–4 ore.

⚠ATTENZIONE

Le batterie (in particolare le batterie al litio) possono esplodere se utilizzate in modo improprio.

- *Non riscaldare e cortocircuitare le batterie ricaricabili e non smaltirle bruciandole.*
- *Non esporre le batterie ricaricabili ai raggi solari diretti.*
- *Per effettuare la ricarica, utilizzare esclusivamente l'alimentatore in dotazione.*

La batteria ricaricabile agli ioni di litio integrata offre fino a 20 ore di funzionamento, indipendentemente dal volume e dai bassi del titolo riprodotto.

La funzione Powerbank permette di ricaricare un altro dispositivo (ad es. lo smartphone) tramite la presa USB **CHARGING (15)**.

Tenere conto della corrente di carica massima di 0,5 A e del fatto che la ricarica di un dispositivo esterno riduce la durata di funzionamento.

Stato della batteria ricaricabile

È possibile visualizzare lo stato della batteria ricaricabile premendo brevemente il pulsante **⏻ (9)**.

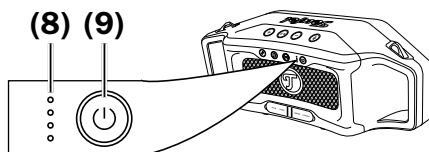

76–100 %	tutti e 4 i LED sono accesi
51–75 %	3 LED sono accesi
26–50 %	2 LED sono accesi
11–25 %	1 LED è acceso
<10 %	il LED inferiore lampeggia

A protezione della batteria ricaricabile, ROCKSTER CROSS dispone di una protezione dalla scarica profonda che spegne il dispositivo al raggiungimento del valore di soglia.

i Quando il livello di carica della batteria ricaricabile è basso, ROCKSTER CROSS emette più volte due brevi segnali di avviso e il LED inferiore dell'indicatore della batteria ricaricabile **(8)** lampeggia. A seconda del volume, è possibile utilizzare il dispositivo per altri 60 minuti al massimo.

In tale eventualità, collegare l'alimentatore il prima possibile.

Carica della batteria ricaricabile

La batteria ricaricabile agli ioni di litio integrata si ricarica non appena ROCKSTER CROSS viene alimentato con corrente dall'alimentatore (2).

Collegare il connettore piccolo dell'alimentatore alla presa **POWER (17)** e collegare l'alimentatore a una presa di corrente (100–240 V~, 50/60 Hz) per mezzo del cavo di alimentazione (3).

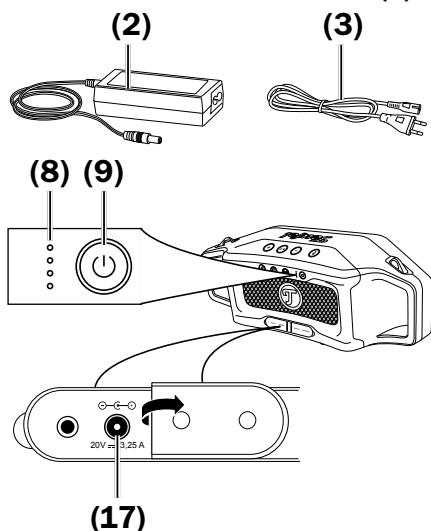

I quattro LED bianchi dell'indicatore della batteria ricaricabile (8) segnalano che la ricarica è in corso:

100 %	tutti e 4 i LED sono accesi
75–99 %	3 LED sono accesi, il 4° lampeggia
50–74 %	2 LED sono accesi, il 3° lampeggia
25–49 %	1 LED sono accesi, il 2° lampeggia
<25 %	il LED inferiore lampeggia

Powerbank

Tramite la presa USB **CHARGING (15)** è possibile ricaricare un lettore (ad es. uno smartphone).

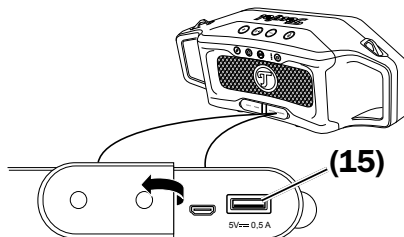

- La corrente di carica massima è 0,5 A.

Il processo di ricarica continua anche se ROCKSTER CROSS si spegne o passa alla modalità standby in caso di non utilizzo.

Posizionamento

Note sul luogo d'installazione

- Scegliere una superficie stabile e piana.
- Evitare la vicinanza a fonti di calore e raggi solari diretti.
- Se necessario, posare il cavo di collegamento in modo che non costituiscano un pericolo di inciampo.
- Non collocare oggetti pesanti su ROCKSTER CROSS.

È possibile inclinare ROCKSTER CROSS leggermente all'indietro in modo che il suono si propaghi trasversalmente verso l'alto. In tal caso, assicurarsi che nessun connettore (USB, alimentatore) rimanga bloccato.

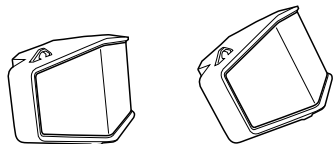

- Inclinare il dispositivo solo quando è appoggiato sul pavimento.

Cinghia per il trasporto

La cinghia per il trasporto (4) consente di portare ROCKSTER CROSS come una borsa.

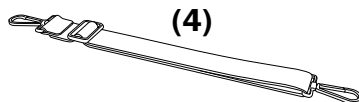

Agganciare i moschettoni della cinghia ai due occhielli (14) di ROCKSTER CROSS.

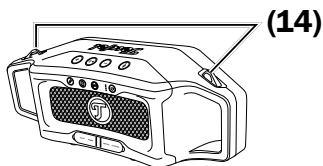

- Utilizzare la cinghia per il trasporto soltanto se nessun connettore è collegato a ROCKSTER CROSS.

Utilizzo

⚠ ATTENZIONE



Un utilizzo a volume elevato per lunghi periodi di tempo può provocare danni all'udito.

- *Prevenire i danni all'udito evitando di ascoltare in modo prolungato a un volume troppo elevato.*
- *Tenere sempre l'altoparlante regolato a volume elevato a una discreta distanza e non porre mai direttamente le orecchie su di esso.*

Accensione e spegnimento

Accensione

- Premere e tenere premuto il pulsante **⏻ (9)** per circa 2 secondi. ROCKSTER CROSS si accende e l'anello intorno al pulsante si illumina di rosso.

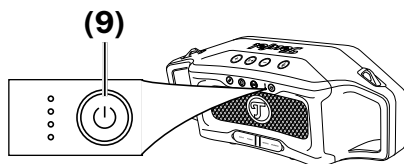

Spegnimento

- Premere e tenere premuto il pulsante **⏻ (9)** per circa 2 secondi. ROCKSTER CROSS si spegne.

Spegnimento automatico

- Il dispositivo passa automaticamente alla modalità standby dopo 10 minuti senza nessun segnale in ingresso. L'accensione può avvenire soltanto tramite il pulsante **⏻ (9)** posto sul retro.

Volume

– I pulsanti – (11) e + (13) consentono di diminuire o aumentare il volume.

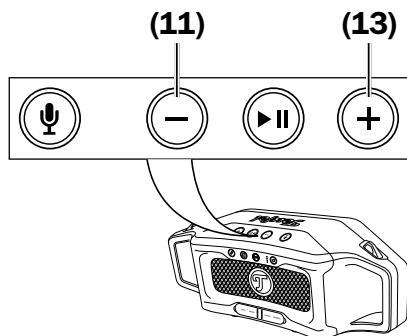

Premendoli brevemente è possibile modificare il volume gradualmente passando da un livello a un altro. Premendo a lungo, il volume si modifica in modo continuo.

Modalità Outdoor

La modalità Outdoor è una tecnica per migliorare l'ascolto all'aperto in un ambiente rumoroso e incontrollato.

Ciò è possibile grazie alla compensazione di determinate frequenze. Premere il pulsante (7) per attivare e disattivare la modalità Outdoor.

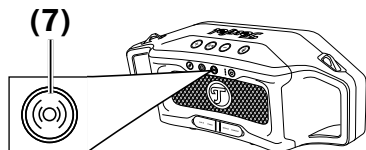

Modalità Connect

È possibile collegare ROCKSTER CROSS con dispositivi compatibili tramite Bluetooth® affinché i due dispositivi riproducano la stessa musica. Per effettuare il collegamento, i due dispositivi devono essere posizionati uno accanto all'altro.

In seguito, la distanza tra i dispositivi collegati deve essere di 5 metri al massimo.

Ciò permette di coprire un'area più grande con due dispositivi che funzionano contemporaneamente.

1. Premere e tenere premuto il pulsante (5) per circa 3 secondi.

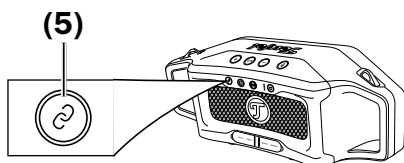

Il collegamento si avvia e l'anello intorno al pulsante lampeggia di bianco.

2. Avviare il collegamento anche sul secondo lettore (vedere istruzioni per l'uso dell'altro dispositivo). I due dispositivi si connettono tra loro poco dopo.

Su ROCKSTER CROSS, l'anello intorno al pulsante (5) è acceso di bianco in maniera permanente e un segnale acustico segnala che la connessione è stabile.

Ora i due dispositivi riprodurranno la stessa musica.

- Controllare la riproduzione su

ROCKSTER CROSS.

- Premere e tenere premuto il pulsante **Ⓜ (5)** per circa 3 secondi per disattivare la modalità Connect. L'anello intorno al pulsante si spegne e la connessione si interrompe.

Bluetooth®

Tramite Bluetooth® è possibile stabilire una connessione wireless tra un lettore compatibile (ad es. uno smartphone) e ROCKSTER CROSS. L'emissione sonora del lettore avverrà tramite ROCKSTER CROSS.

È inoltre possibile connettere anche due dispositivi Bluetooth® e riprodurli alternativamente.

In caso di smartphone con sistema operativo Android o IOS, è possibile utilizzare l'assistente vocale anche tramite ROCKSTER CROSS.

Opzioni Bluetooth®

A seconda del tipo di dispositivo e del sistema operativo, il lettore/smartphone potrebbe disporre di alcune opzioni Bluetooth®, come la riproduzione multimediale e la funzione di chiamata. Qui è possibile attivare e disattivare le opzioni in base alle proprie esigenze.

Informazioni più dettagliate sulle opzioni Bluetooth® sono disponibili nelle istruzioni per l'uso del proprio lettore/smartphone.

Collegamento (pairing)

Per riprodurre l'audio del proprio lettore via Bluetooth® tramite il proprio ROCKSTER CROSS, è necessario collegare i dispositivi tra loro. Questo procedimento viene chiamato "collegamento" o "pairing". ROCKSTER CROSS può memorizzare i dati di un massimo di sette lettori diversi che in seguito verranno connessi senza ripetere il collegamento.

1. Attivare la funzione Bluetooth® sul proprio lettore.
2. Premere e tenere premuto il pulsante **(6)** per circa 3 secondi.

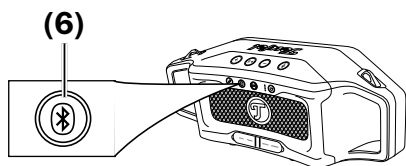

Si sentirà un breve segnale acustico e l'anello intorno al pulsante lampeggia in blu.

3. Attendere che il lettore/lo smartphone cerchi i dispositivi Bluetooth®. Maggiori informazioni a riguardo sono disponibili nelle istruzioni per l'uso del lettore. Nell'elenco dei dispositivi trovati dopo la ricerca dovrebbe essere presente anche "Teufel ROCKSTER CROSS".
4. Selezionare "Teufel ROCKSTER CROSS" nell'elenco dei dispositivi trovati. Il collegamento è avvenuto e ROCKSTER CROSS funziona ora come dispositivo di riproduzione Bluetooth®. Tutti i suoni che altrimenti sarebbero riprodotti dal lettore/dallo smartphone vengono riprodotti ora da ROCKSTER CROSS.
5. Se si desidera collegare un secondo lettore, ripetere i passaggi 1-4 con il secondo dispositivo. Selezionare nuovamente Teufel ROCKSTER CROSS dall'elenco dei dispositivi trovati sul primo dispo-

sitivo.

Ora è possibile utilizzare entrambi i dispositivi nella modalità Party (vedere capitolo "Modalità Party").

Riproduzione

i La regolazione del volume del lettore influisce sul volume di ROCKSTER CROSS.

- Avviare la riproduzione sul proprio lettore.
- Interrompere la riproduzione: premere brevemente il pulsante ► **II (12)**.
- Riprendere la riproduzione: premere brevemente il pulsante ► **II (12)**.
- Riprodurre il titolo successivo: premere brevemente e simultaneamente i pulsanti ► **II (12)** e + **(13)**.
- Riprodurre il titolo dall'inizio: Premere brevemente e simultaneamente i pulsanti ► **II (12)** e - **(13)**.
- Riprodurre il titolo precedente: premere brevemente e simultaneamente i pulsanti ► **II (12)** e - **(13)**.

Modalità Party

Se si utilizzano due lettori contemporaneamente, è possibile cercare il titolo successivo su un dispositivo mentre l'altro dispositivo riproduce la musica. Quando il titolo è terminato, premere il pulsante Stop o Pausa e avviare la riproduzione sull'altro dispositivo.

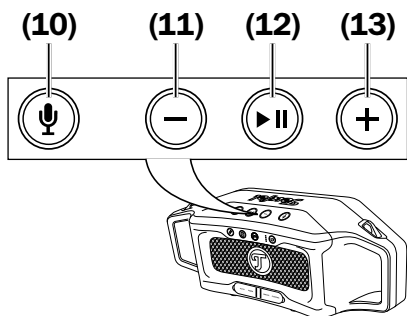

Assistente vocale

Prerequisiti: connessione Bluetooth® esistente e assistente vocale attivato sullo smartphone.

Premere brevemente il pulsante **🎤 (7)** per attivare l'assistente e attendere fino a quando l'assistente si attiva. Parlare in direzione di ROCKSTER CROSS.

Il volume durante la riproduzione di voce e segnali acustici in combinazione con l'assistente vocale dipende dalle impostazioni del proprio smartphone. Se la riproduzione di voce e segnali acustici dovesse essere troppo alta o troppo bassa, consultare il manuale d'uso del proprio smartphone.

Funzione di chiamata

È possibile utilizzare ROCKSTER CROSS come dispositivo vivavoce per il proprio smartphone.

- Quando si riceverà una chiamata, lo smartphone squillerà e ROCKSTER CROSS riprodurrà il suono. Qualsiasi riproduzione multimediale in corso sarà messa in pausa.
- Premere brevemente il pulsante **– (13)** per rifiutare la chiamata. La chiamata terminerà e la persona che chiama sentirà il segnale di occupato.
- Premere brevemente il pulsante **🎤 (10)** o **▶ || (12)** su ROCKSTER CROSS per rispondere alla chiamata.
- Grazie al microfono incorporato, ora è possibile effettuare la telefonata tramite ROCKSTER CROSS.
- Per terminare la chiamata, premere nuovamente il pulsante **🎤 (10)** o **▶ || (12)**.

La riproduzione multimediale continuerà.

Il volume durante la riproduzione di voce e segnali acustici in combinazione con l'assistente vocale dipende dalle impostazioni del proprio smartphone. Se la riproduzione di voce e segnali acustici dovesse essere troppo alta o troppo bassa, consultare il manuale d'uso del proprio smartphone.

Interruzione della connessione Bluetooth®

Per interrompere la connessione Bluetooth®, disattivare la funzione Bluetooth® sul proprio lettore/smartphone.

- Per cancellare l'elenco dei lettori conosciuti, tenere premuto il pulsante  (6) per ca. 10 secondi finché non si sentono due brevi segnali acustici.

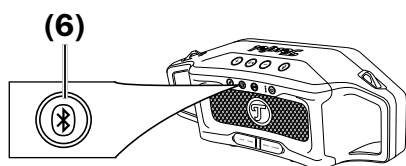

Riproduzione AUX

Collegamento

La presa **AUX IN (18)** si utilizza per collegare un lettore tramite un cavo stereo con un connettore jack da 3,5 mm. Qui è possibile collegare tutti i lettori che hanno un'uscita Line Out o una presa per auricolari.

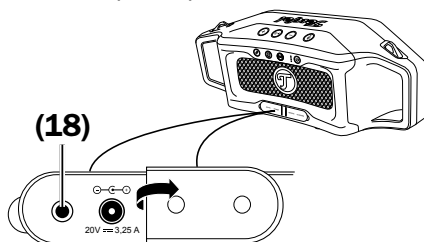

Riproduzione

1. Terminare eventualmente la riproduzione di un dispositivo Bluetooth®.
2. Avviare la riproduzione sul proprio lettore AUX.

 La regolazione del volume del lettore influisce sul volume di ROCKSTER CROSS.

3. Controllare tutte le funzioni di riproduzione dal lettore.

Pulizia e cura

- Qualora possibile, utilizzare soltanto acqua pulita senza additivi detergenti. In caso di sporco ostinato è possibile utilizzare acqua contenente un po' di sapone delicato.
 - Non utilizzare mai detergenti aggressivi, alcol, diluenti, benzina o simili. Questi detergenti possono danneggiare la superficie delicata dell'alloggiamento del dispositivo.
1. Il modo migliore per rimuovere la polvere o lo sporco leggero è utilizzare un panno in pelle asciutto e malleabile.
 2. Rimuovere lo sporco più ostinato strofinando con un panno leggermente inumidito. Assicurarsi che nessun liquido penetri nell'alloggiamento.
 3. Dopodiché asciugare immediatamente le superfici umide con un panno morbido senza esercitare alcuna pressione.
- Se si lascia incustodito il dispositivo per un lungo periodo (ad es. quando si va in vacanza) o in caso di temporale, staccare la spina dalla presa di corrente poiché le sovratensioni improvvise potrebbero causare difetti.

Risoluzione dei problemi

Le seguenti istruzioni hanno lo scopo di aiutare a identificare ed eliminare eventuali anomalie. Se queste informazioni non dovessero riuscirci, il nostro manuale online sarà sicuramente d'aiuto:

<http://teufelaudio.it>

Malfunzionamento	Possibile causa/rimedio
ROCKSTER CROSS non emette suoni.	La batteria ricaricabile è scarica. Collegare l'alimentatore e ricaricare la batteria ricaricabile.
Nessun suono.	Il volume è troppo basso. Aumentare il volume.
	Il volume del lettore è troppo basso. Alzare con cautela il volume tramite il lettore.
Nessun suono con il Bluetooth®.	Non è presente nessuna connessione Bluetooth®. Stabilire la connessione (vedere "Bluetooth®" a pagina 12).
	ROCKSTER CROSS non è selezionato come dispositivo di uscita audio. Selezionare sul lettore "Teufel ROCKSTER CROSS" come dispositivi di uscita tramite Bluetooth®.
	La connessione Bluetooth® è disturbata da qualche altro sistema radio (ad es. telefono cordless, WLAN). Cambiare le posizioni dei dispositivi che interferiscono.
La riproduzione è rumorosa.	ROCKSTER CROSS è in linea di principio un dispositivo molto silenzioso. Il più delle volte un sistema di altoparlanti che possiede un'ottima risoluzione nella gamma di alta frequenza "smaschera" la scarsa qualità della sorgente di un segnale (ad es. dei file MP3). Assicurarsi che la sorgente invii un segnale perfetto a ROCKSTER CROSS.
L'assistente vocale non funziona.	Attivare l'assistente vocale sullo smartphone.

Dati tecnici

Questo prodotto utilizza le seguenti bande di frequenza e potenze di trasmissione wireless:

Bande di frequenza	Potenza di trasmissione massima
2,402–2,480 GHz	2,5 mW/4 dBm

ROCKSTER CROSS

Dimensioni (LxHxP):	385 × 149 × 129 mm
Peso:	2,82 kg
Alimentazione elettrica:	20 V CC

Alimentatore

Nome del produttore:	Dongguan Dongsong Electronic Co., Ltd
Numero modello:	DYS602-200325W

Alimentazione elettrica: Ingresso:	100–240 V~ / 50/60 Hz / 1,5 A
Uscita:	20,0 V CC / 3,25 A / 65,0 W
Efficienza media:	90,0 %
Efficienza a bassa carica (10 %):	84,3 %
Potenza assorbita a vuoto:	0,10 W

Batteria

Typo:	Lithium-Ion/7.4 V/5900 mAh
-------	----------------------------

Ulteriori dati tecnici sono disponibili nella descrizione del prodotto sul nostro sito Internet www.teufel.de o www.teufelaudio.com.

Con riserva di modifiche tecniche!

Dichiarazione di conformità



Lautsprecher Teufel GmbH dichiara che questo prodotto è conforme alla direttiva 2014/53/UE. Il testo completo della dichiarazione di conformità UE è disponibile a questo indirizzo Internet:

www.teufel.de/konformitaetserklaerungen

www.teufelaudio.com/declaration-of-conformity

Teufel

Se avete domande, suggerimenti o critiche, contattate il nostro servizio:

Lautsprecher Teufel GmbH
BIKINI Berlin, Budapester Straße 44
10787 Berlin (Germania)

www.teufelaudio.it

Telefono: 00800 200 300 40
(Hotline di assistenza gratuita)

Assistenza online:
www.teufelaudio.it/service

Modulo di contatto:
www.teufelaudio.it/contact

Tutte le indicazioni non sono vincolanti.

Con riserva di modifiche tecniche, errori di battitura e non.