

# Technische beschrijving en handleiding

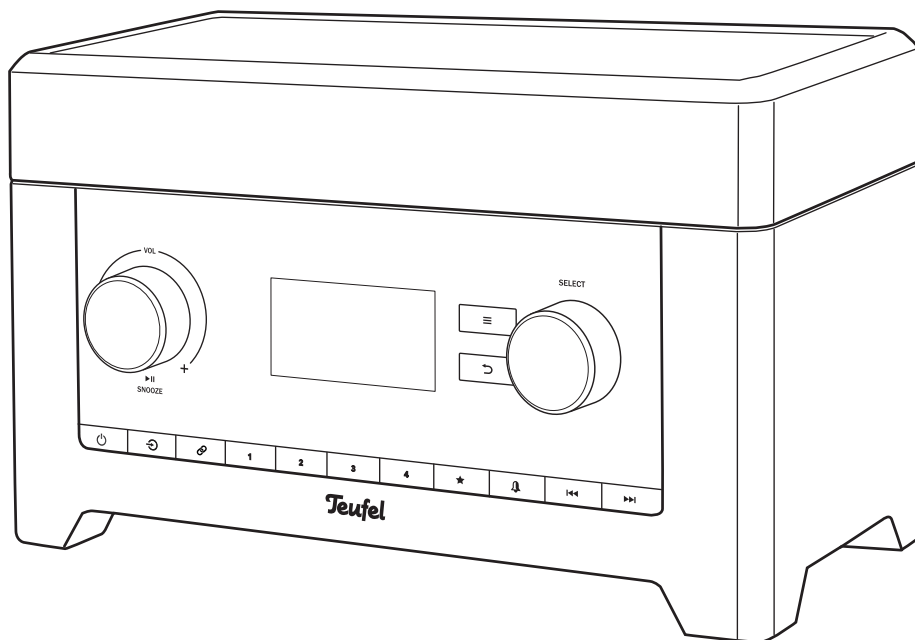

## RADIO 3SIXTY

Radio met FM, DAB/DAB+, internetradio, USB-weergave, Bluetooth®, Spotify® Connect, Amazon Music® en app

**Teufel**

# Inhoud

---

<b>Algemene opmerkingen en informatie</b> .....	<b>3</b>
Contact.....	4
<b>Voor uw veiligheid</b> .....	<b>5</b>
Reglementair gebruik .....	5
Verklaring van de begrippen.....	5
Veiligheidsinstructies.....	6
Verklaringen van de symbolen .....	8
<b>Overzicht</b> .....	<b>9</b>
Leveringspakket.....	9
<b>Bedieningselementen en aansluitingen</b> .....	<b>10</b>
<b>Afstandsbediening</b> .....	<b>13</b>
<b>Opstellen/aansluiting</b> .....	<b>15</b>
Tips voor de opstelplaats .....	15
Beschermfolie.....	15
Stroomvoorziening.....	16
In- en uitschakelen .....	16
<b>Installatiewizard</b> .....	<b>17</b>
<b>Bediening</b> .....	<b>20</b>
Bron selecteren.....	20
Overzicht van de bronnen- submenu's .....	21
Volume instellen.....	22
Demping (mute).....	22
Geluid .....	22
<b>Het menu</b> .....	<b>23</b>
Menu “Source” (Bron).....	26
Standby timer .....	26
Alarms (Wekker).....	26
Menu “System settings” .....	27
Equalizer .....	27
Streaming audio quality .....	27
Network.....	27
Time/Date.....	28
Language .....	28
Factory reset.....	28
Software update.....	28
Service .....	28
Setup assistant .....	28
Info .....	28
Privacy policy .....	29
Backlight .....	29
<b>De Teufel Remote App</b> .....	<b>30</b>
<b>Internetradio en podcasts</b> .....	<b>31</b>
Zender kiezen.....	31
Weergave.....	32
<b>Radiomodus</b> .....	<b>33</b>
DAB/DAB+.....	33
FM (USW).....	35
<b>Zenders opslaan en oproepen</b> .....	<b>36</b>
Stationstoetsen .....	36
<b>USB Music player</b> .....	<b>37</b>
<b>Bluetooth®-modus</b> .....	<b>40</b>
Bluetooth®-opties .....	40
Koppelen (pairing).....	40
Weergave.....	41
De verbinding verbreken .....	42
<b>Amazon Music®</b> .....	<b>42</b>
<b>Spotify Connect®</b> .....	<b>43</b>
<b>AUX In</b> .....	<b>43</b>
<b>Reiniging en onderhoud</b> .....	<b>44</b>
<b>Hulp bij storingen</b> .....	<b>45</b>
<b>Conformiteitsverklaring</b> .....	<b>46</b>
<b>Technische gegevens</b> .....	<b>47</b>

# Algemene opmerkingen en informatie

## Ter informatie

De informatie in dit document kan te allen tijde worden gewijzigd zonder aankondiging of verplichting door Lautsprecher Teufel GmbH.

Zonder voorafgaande schriftelijke goedkeuring van Lautsprecher Teufel GmbH mag geen onderdeel van deze handleiding worden vermenigvuldigd, in een bepaalde vorm of op de een of andere manier elektronisch, mechanisch, door fotokopieën of aantekeningen worden overgedragen.

© Lautsprecher Teufel GmbH

Versie 5.0, april 2022

## Handelsmerk

® Alle handelsmerken zijn eigendom van de respectieve eigenaar.

 **Bluetooth**® Het Bluetooth® woordmerk en het Bluetooth® symbool zijn erkende handelsmerken van Bluetooth SIG, Inc. en elk gebruik door Lautsprecher Teufel is in licentie gegeven.



De Spotify® software is onderworpen aan licenties van derden die hier worden vermeld:

[www.spotify.com/connect/third-party-licenses](http://www.spotify.com/connect/third-party-licenses)

Amazon en alle bijbehorende logo's en bewegingsmerken zijn merken van Amazon, Inc. of de verbonden ondernemingen.

## Originele verpakking

Indien u gebruik wilt maken van het retourrecht, moeten we u vragen de verpakking te bewaren. We kunnen het product uitsluitend terugnemen **MET ORIGINELE VERPAKKING**.

Lege dozen zijn niet verkrijgbaar!

## Reclamatie

In geval van een klacht hebben we zeker volgende gegevens nodig voor de behandeling ervan:

### 1. Factuurnummer

Te vinden op het aankoopbewijs (dat bij het product is gevoegd) of de bestelbon die u ontvangen hebt als PDF-document.

### 2. Serienummer

Te vinden op de achterzijde van het apparaat.

Hartelijk dank voor uw medewerking!

## Contact

Gelieve u te richten tot onze dienst voor vragen, suggesties of kritiek:

**Lautsprecher Teufel GmbH**

**BIKINI Berlin**

**Budapester Straße 44**

**10787 Berlin (Germany)**

Telefoon (Freecall):

+800 20030040

Fax: +49 30 300930930

Online-support:

[www.teufelaudio.nl/klantenservice](http://www.teufelaudio.nl/klantenservice)

Contactformulier:

[www.teufelaudio.nl/contact](http://www.teufelaudio.nl/contact)



Voordat u het artikel gebruikt, dient u eerst grondig de veiligheidsinstructies en de handleiding door te nemen. Alleen op die manier kunt u veilig en betrouwbaar alle functies gebruiken. Bewaar de handleiding goed en overhandig ze ook aan een eventuele volgende eigenaar.

## LET OP

***Ga na of de levering volledig en onbeschadigd is. Neem bij schade het artikel niet in gebruik, maar contacteer onze service.***

## Afvoeren



**Afgedankte apparaten mogen niet bij het huisvuil belanden!**

Elektrische apparaten bevatten schadelijke stoffen en waardevolle middelen.

Elke gebruiker is daarom wettelijk verplicht oude elektrische apparaten af te geven op een erkend inzamelpunt. Op die manier worden ze verwerkt op een milieuvriendelijke manier waarbij de hulpbronnen gespaard worden.

U kunt oude elektrische apparaten gratis afgeven bij het plaatselijk recycling-/containerpark.

Voor meer informatie over dit thema dient u zich direct tot uw handelaar te wenden.



**Batterijen en accu's mogen niet bij het huisvuil belanden!**

Elke gebruiker is wettelijk verplicht alle batterijen en accu's, of ze nu schadelijke stoffen\* bevatten of niet, bij een inzamelpunt van zijn gemeente of stadsdeel of in de handel af te geven, zodat ze op een milieuvriendelijke manier kunnen worden verwerkt.

Alleen lege batterijen en accu's afgeven!

\*) aangeduid met:

Cd = cadmium, Hg = kwikzilver, Pb = lood

# Voor uw veiligheid

---

## Reglementair gebruik

Het apparaat dient voor de weergave van muziek en taal door radio- en internetzenders.

Gebruik het apparaat uitsluitend op de manier die in deze handleiding is beschreven. Elk ander gebruik geldt als niet reglementair en kan leiden tot materiële schade of zelfs lichamelijke letsels.

De producent is niet aansprakelijk voor schade die is ontstaan door oneigenlijk gebruik.

Het apparaat is bestemd voor privé-gebruik.

## Verklaring van de begrippen

Volgende signaal symbolen vindt u in deze handleiding:

### **WAARSCHUWING**

*Dit signaalwoord wijst op een gevaar met een gemiddelde risicograad dat ernstig letsel tot gevolg kan hebben als het niet wordt vermeld.*

### **VOORZICHTIG**

*Dit signaal wijst op een gevaar met een lage risicograad die, als ze niet wordt vermeden, een gering of matig letsel tot gevolg kan hebben.*

### **LET OP**

*Dit signaal waarschuwt voor mogelijke schade.*

## Veiligheidsinstructies

In dit hoofdstuk vindt u algemene veiligheidsinstructies, die u steeds dient na te leven voor uw eigen veiligheid en die van derden. Bekijk ook de waarschuwingen in de afzonderlijke hoofdstukken van deze handleiding.

### WAARSCHUWING

#### **Het aanraken van delen die onder spanning staan kan leiden tot ernstige letsels of de dood.**

- Let er bij de aansluiting van de voeding op dat de juiste spanning aanwezig is. Meer informatie hierover vindt u op het typeplaatje.
- Controleer het apparaat en de voeding geregeld op schade. Trek meteen de voeding uit het stopcontact en gebruik het apparaat niet als de behuizing ervan of de de behuizing van de voeding defect is of andere zichtbare schade vertoont.
- De loskoppeling van het net gebeurt bij dit apparaat door het uittrekken van de voeding. Zorg er daarom voor dat de voeding steeds goed toegankelijk is.
- Ontwikkelt het apparaat of de voeding rook, ruikt het verbrand of geeft het ongewone geluiden af, koppel het dan meteen los van het elektriciteitsnet en gebruik het niet langer.
- Open nooit de behuizing van het apparaat of van de voeding. De reparatie van het apparaat mag alleen door een erkende speciale

werkplaats worden uitgevoerd. Daarbij mogen uitsluitend onderdelen worden gebruikt die beantwoorden aan de oorspronkelijke gegevens van het apparaat.

- Gebruik uitsluitend de toebehoren die door de fabrikant zijn gespecificeerd.
- Wijzig zelf niets aan het apparaat. Niet toegestane ingrepen kunnen invloed hebben op de veiligheid en de functie.
- Raak de voeding nooit aan met vochtige handen.

### WAARSCHUWING

#### **Een gebrekkige opstelplaats kan letsels en schade veroorzaken.**

- Gebruik het apparaat niet los in voertuigen, op labiele standplaatsen, op onstabiele statieven of meubels, op te kleine houders etc. Het apparaat kan omvallen of naar beneden vallen en lichamelijke letsels veroorzaken of zelf worden beschadigd.
- Stel het apparaat zodanig op dat het niet per vergissing omver kan worden gestoten en dat de kabels geen struikelgevaar opleveren.
- Stel het apparaat en de voeding niet op in de buurt van warmtebronnen (bijv. verwarmingselementen, ovens, andere apparaten die warmte afgeven, zoals versterkers).
- Gebruik het apparaat niet in een omgeving met ontploffingsgevaar.

- Gebruik de radiofuncties (Bluetooth®, WLAN) slechts op plaatsen waar een draadloze transmissie is toegestaan.

### **⚠ WAARSCHUWING**

**Kinderen kunnen bij het spelen verstrikt raken in de verpakkingfolie en erin stikken.**

- Laat kinderen niet met het apparaat en de verpakkingfolie spelen. Er bestaat verstikkingsgevaar.
- Laat kinderen nooit onbewaakt elektrische apparaten gebruiken.

### **⚠ WAARSCHUWING**

**Als de bij het artikel behorende batterij wordt ingeslikt, kan dit leiden tot ernstige inwendige letsels met zelfs de dood tot gevolg.**

- Bewaar zowel nieuwe als ook gebruikte batterijen op een plaats die niet toegankelijk is voor kinderen.
- Wanneer het batterijvak niet meer veilig kan worden gesloten, dient u de afstandsbediening niet meer te gebruiken en deze te bewaren op een voor kinderen ontoegankelijke plaats.
- Als u vermoedt dat een batterij werd ingeslikt of op een andere wijze werd opgenomen, zoek dan meteen een arts op.

### **⚠ VOORZICHTIG**

**Lekkend batterijzuur kan leiden tot brandwonden.**

- Vermijd het contact van het batterijzuur met de huid, ogen en slijmvliezen. Spoel bij contact met het zuur direct de betreffende plaatsen af met heel wat helder water en consulteer eventueel een arts.

### **⚠ VOORZICHTIG**

**Als u permanent naar een hoog volume luistert, dan dit leiden tot gehoorschade.**

Voorkom schade aan de gezondheid en zorg ervoor dat u niet gedurende een lange periode naar een hoog volume luistert.

- Neem bij een hoog volume steeds een bepaalde afstand tot het apparaat in acht en houd nooit de oren direct bij de luidspreker.
- Wanneer uw RADIO 3SIXTY is ingesteld op het volledige volume, kan een zeer hoge geluidsdruk ontstaan. Naast organische schade kunnen daardoor ook psychologische gevolgen optreden. Vooral kinderen en huisdieren lopen gevaar. Stel de volumeknop van uw apparaat met signaalbron voor het inschakelen in op een laag niveau.

## **VOORZICHTIG**

**Dit product bevat magnetisch materiaal.**

- Vraag eventueel bij uw arts naar de effecten op implantaten zoals pacemakers of defibrilatoren.

## **VOORZICHTIG**

**Een verkeerde omgang met het apparaat kan leiden tot schade of brand.**



- Stel geen open vuurbronnen zoals brandende kaarsen of dergelijke op het apparaat.
- Zorg voor voldoende ventilatie.
- Stel het apparaat niet bloot aan de directe zon.
- Gebruik het apparaat uitsluitend binnenshuis.
- Gebruik het apparaat niet in vochtige ruimten en bescherm het tegen druppelend en opspattend water.  
Zorg ervoor dat er geen vazen of andere met vloeistof gevulde reservoirs op het apparaat of in de buurt ervan staan, zodat er geen vloeistof in de behuizing dringt. Als er toch water of andere vreemde voorwerpen zijn ingedrongen, dient u meteen de voeding uit het stopcontact te trekken. Stuur het apparaat dan naar ons onderhoudsadres.

## **LET OP**

**De resonantiedempers kunnen leiden tot verkleuringen op gevoelige oppervlakken.**

- Op parket, gelakt hout en dergelijke oppervlakken moet u viltgeleiders onder de rubber porten van het apparaat kleven of een matje daaronder leggen. Zo vermijdt u een langdurige verkleuring van het oppervlak.

## **Verklaringen van de symbolen**

	Veiligheidsklasse II Dubbele isolatie
	Alleen binnenshuis gebruiken.
	Gevaar voor elektrocutie – behuizing niet openen. Voor vervanging van de zekering de netkabel verwijderen.



# Overzicht

## Uitpakken

- Open voorzichtig de kartonnen verpakking en til het apparaat er voorzichtig uit.

## Leveringspakket

- (1) 1× RADIO 3SIXTY
- (2) 1× voeding
- (3) 1× afstandsbediening RADIO 3SIXTY RC

## Optioneel

Teufel Remote App voor Android en IOS (zie pagina 30).

## Levering controleren

- Ga na of de levering volledig en onbeschadigd is.
- Als de levering onvolledig is of transportschade vertoont, dient u zich te wenden tot onze service (zie pagina 4).
- Neem een beschadigd apparaat zeker nooit in gebruik.

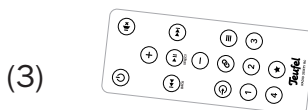
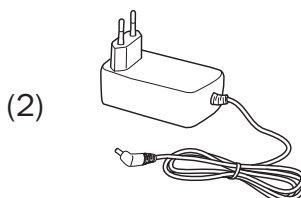
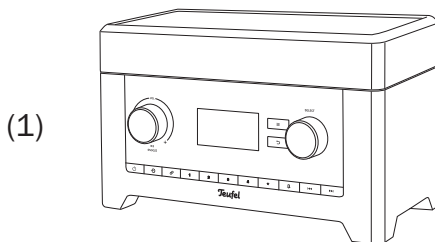

# Bedieningselementen en aansluitingen

## Voorzijde

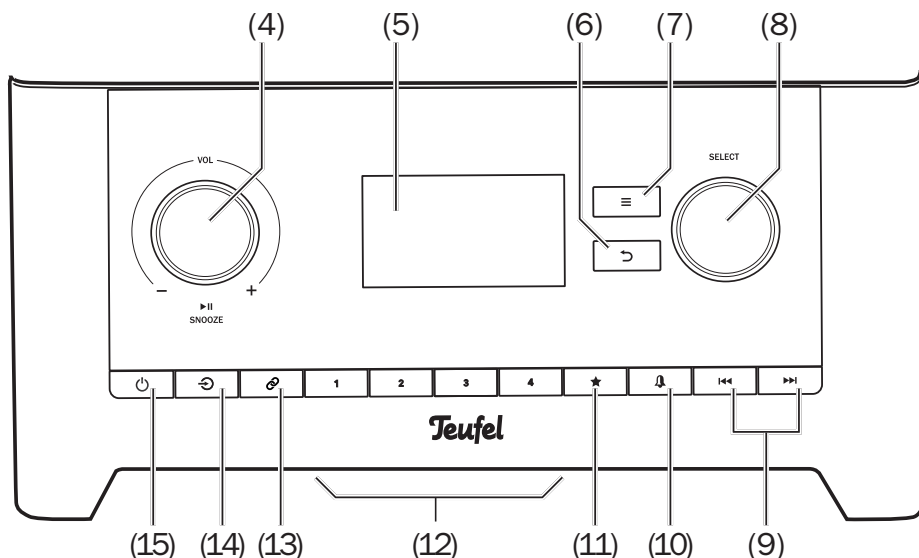

**(4) VOL** – draaien: Volume regelen  
Indrukken: Weergave/pauze, dempen, sluimeren (wekker)

**(5)** Display

**(6)** ← – vorig menu-item weer-  
geven, terug

**(7)** ≡ – menu oproepen

**(8) SELECT** – draaien: Selecteren  
Indrukken: bevestigen

**(9)** ⏪/⏩ – kort indrukken:  
vooruit/achteruit springen,  
radiozender vervangen,  
lang indrukken: snelle voor-/  
achterwaartse gang, zender-  
zoekopdracht

**(10)** 🕒 – alarmtijd instellen en  
wekken beëindigen

**(11)** ★ – kort indrukken: favorieten  
oproepen, lang indrukken: favo-  
rietten opslaan

**(12)** 1–4 – favorieten-geheugen

**(13)** 📶 – kort indrukken: bron Blue-  
tooth® kiezen,  
lang indrukken: koppeling  
starten, bestaande verbinding  
beëindigen

**(14)** → – bron selecteren

**(15)** ⏻ – apparaat inschakelen en in  
stand-bymodus schakelen

## Achterkant

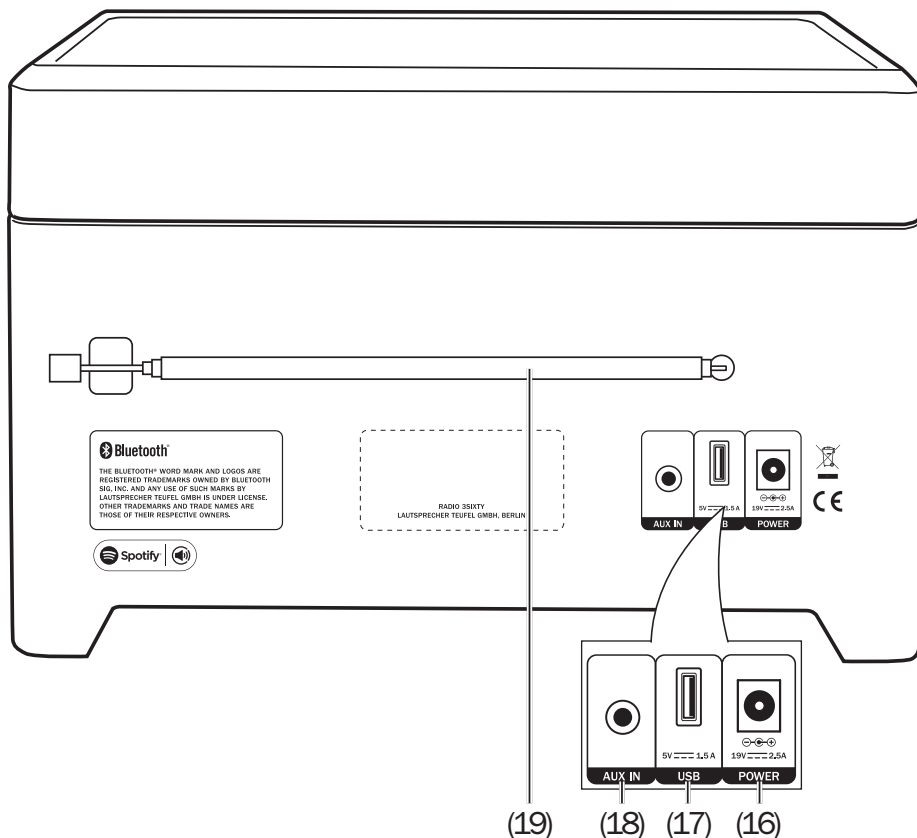

- (16) **POWER** – aansluitbus voor voeding (2)
- (17) **USB**-aansluiting voor weergave van muziekbestanden en voor de stroomvoorziening van afspelapparaten (5 V, 1,5 A).
- (18) **AUX IN** – ingangsbuis voor analogo audio-bronapparaat
- (19) Telescopische antenne

## Het display







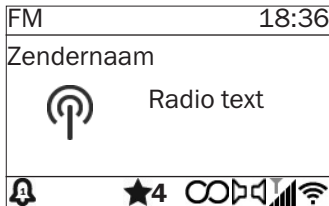







In de ruststand (stand-by) worden de datum en de tijd weergegeven. Aanvullend, indien geactiveerd, ook de ingestelde wektijd(en). Het WLAN-symbool toont dat er een verbinding is met het lokale netwerk.



Bij een weergave is het display in drie delen opgedeeld: Bovenaan toont het de bron en de tijd, in het midden informatie over de weergave en onderaan de status van de wektijden, de bron en de radioverbindingen.



## Symbolen op het display

-  Radio: Stereo
-  Radio: Signaalsterkte
-  Radio: RDS-ontvangst
-  WLAN actief, knipperend: verbinding
-  Bluetooth® actief, knipperend: verbinding
-  Demping (mute)
-  Weergave: Stop
-  Weergave: Pauze
-  Repeat play (Herhalen)
-  Toevallige weergave
-  Wektijd actief
-  Favoriet 1–30
-  Inslaap-timer (15 min.)
-  Netwerkfout (zie pagina 45)

# Afstandsbediening

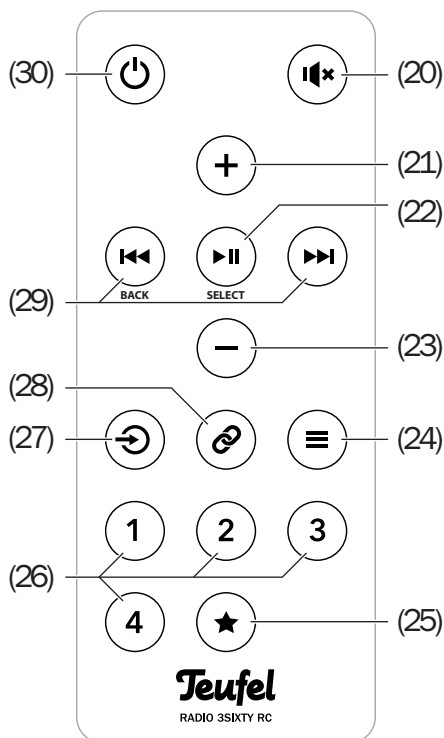

- (20) 🔇 – geluid van luidspreker uitschakelen (mute)
- (21) + – volume verhogen, menu bedienen
- (22) ▶|| – menu bevestigen, Bluetooth®-apparaat en USB bedienen: weergave start/pauze, wekker uitschakelen
- (23) – – volume verlagen, menu bedienen
- (24) ☰ – menu oproepen
- (25) ★ – kort indrukken: favorieten oproepen, lang indrukken: zender opslaan
- (26) 1-4 – favorieten-geheugen
- (27) ▶ – bron selecteren
- (28) ◀ – kort indrukken: bron Bluetooth® kiezen, lang indrukken: koppeling starten, bestaande verbinding beëindigen
- (29) ◀◀/▶▶ – kort indrukken: vooruit/achteruit springen, radiozender vervangen, met ◀◀ een menu teruggaan, lang indrukken: snelle voor-/achterwaartse gang, zenderzoekdracht
- (30) ⏻ – apparaat inschakelen en in stand-bymodus schakelen

## **VOORZICHTIG**

**Lekkend batterijzuur kan leiden tot brandwonden.**

- **Vermijd het contact van het batterijzuur met de huid, ogen en slijmvliezen. Spoel bij contact met het zuur direct de betreffende plaatsen af met heel wat helder water en consulteer eventueel een arts.**

**Batterijen (in het bijzonder lithiumbatterijen) kunnen exploderen als u er onvakkundig mee omgaat.**

- **Probeer nooit de batterijen op te laden.**
- **Plaats slechts batterijen van hetzelfde of gelijkwaardige type.**
- **Batterijen en accu's mag u niet verhitten, kortsluiten of door verbranding vernielen.**
- **Stel batterijen en accu's niet bloot aan directe zonnestralen.**

## **Batterij**

Om de afstandsbediening te gebruiken, heeft u een batterij nodig van het type CR 2032. De batterij is al geplaatst op het moment van levering.

- Trek de plastic strip uit de afstandsbediening. De afstandsbediening is nu klaar voor gebruik.

Als de afstandsbediening niet meer correct werkt, of uiterlijk na 2 jaar, moet de batterij worden vervangen:

1. Om het batterijvak te openen, drukt u zachtjes op het geribbelde oppervlak van het deksel en schuift u het deksel omlaag.
2. Verwijder indien nodig de oude batterij en gooi deze op een milieuvriendelijke manier weg (zie pagina 4).
3. Plaats de nieuwe batterij in het batterijvak met de positieve (+) pool naar boven.
4. Schuif het deksel weer dicht – het klikt met een duidelijke klik op zijn plaats.

# Opstellen/aansluiting

## LET OP

*Wanneer het apparaat van een koude in een warme ruimte komt – bijv. na het transport – kan er condensatiewater vanbinnen worden gevormd.*

- *Laat het apparaat in dat geval gedurende ca. 2 uur staan alvorens het aan te sluiten en in gebruik te nemen.*

## Tips voor de opstelplaats

- Kies een stabiele, effen ondergrond.
- Zorg voor een droge en stofvrije omgeving.
- Vermijd de nabijheid van warmtebronnen en directe zonnestralen.
- Plaats geen zware objecten op de kabels of het apparaat.

## ⚠ VOORZICHTIG

*Verwondingsgevaar/gevaar voor beschadiging!*

- *Plaats de kabels zodanig dat ze geen struikelgevaar opleveren.*

## Beschermfolie

Bij levering is het display beschermd met een folie, die tevens dient als een korte handleiding.

Zo kunt u de beschermfolie verwijderen:

1. Schakel de RADIO 3SIXTY uit.
2. Pak de folie bij het rode handvat linksboven vast en trek de folie langzaam schuin naar beneden.

## Stroomvoorziening

1. Steek de kleine stekker van de meegeleverde voeding (2) in de bus POWER (16).

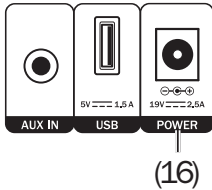
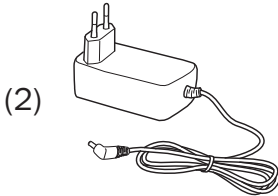

2. Steek de voeding in een stopcontact.  
Op het display (5) verschijnt het opschrift "TEUFEL".

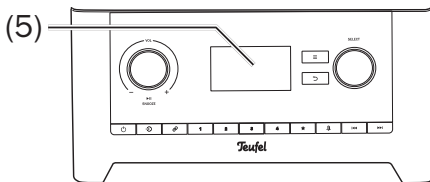

3. De eerste keer dat het apparaat wordt ingeschakeld, wordt de installatiewizard gestart (zie volgende pagina).

## In- en uitschakelen

- Met de toets  $\odot$  (15)/ $\odot$  (30) schakelt u de RADIO 3SIXTY in of in de ruststand.
- Na het inschakelen worden de laatste actieve audiobron en het volume ingesteld.
- Ontvangt de RADIO 3SIXTY 20 minuten lang geen audiosignaal, dan schakelt deze automatisch over naar de ruststand.

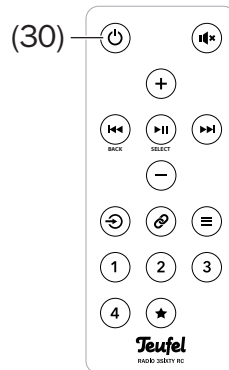
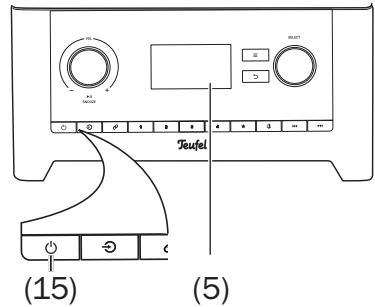



# Installatiewizard

Bij de eerste inschakeling of na het terugzetten naar de fabrieksinstellingen heeft de RADIO 3SIXTY enige informatie over het netwerk nodig. U voert deze informatie in de Teufel Remote App (zie pagina 30) of in de installatiewizard in:

- Om de menu-items te selecteren en de parameters aan te passen, draait u aan de knop **SELECT (8)** of gebruikt de toetsen **+** (**21**) en **–** (**23**).
- Om te bevestigen, drukt u op de knop **SELECT (8)** of de toets **▶|| (22)**.
- Met de toets **↶ (6)** of **◀◀ (29)** keert u telkens een stap terug.

1. Schakel de RADIO 3SIXTY in.
2. Kies de weergavetaal: Deutsch of English.
3. Op het display **(5)** verschijnt een opmerking met betrekking tot gegevensbescherming. De privacyverklaring kunt u als pdf in het Duits op het internet opvragen via deze link:  
[www.frontiersmart.com/privacy/](http://www.frontiersmart.com/privacy/)
4. De installatiewizard start nu en vraagt "Start setup now?" ("Apparaat nu installeren?"). Kies "YES" met de knop **SELECT (8)** en druk op de knop.

5. Vervolgens beslist u of u de installatie in de Teufel Remote App of aan het apparaat wilt uitvoeren.

- Kies "APP", als u de installatie comfortabel met de Teufel Remote App op uw smartphone of tablet wilt uitvoeren. Volg de instructies op het beeldscherm en op pagina 30.
- Anders kiest u "DEVICE" en gaat als volgt te werk:

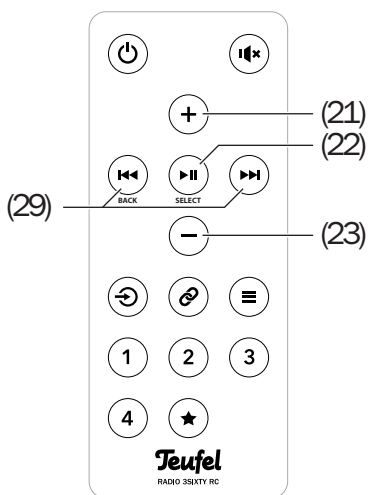
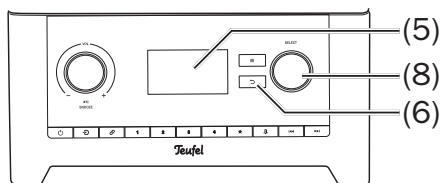

6. Stel het weergaveformaat voor het uur in: 12 uur (met AM/PM) of 24 uur.

7. Kies hoe het uur moet worden ingesteld:

- via DAB-radio;
- via FM-radio (RDS);
- via het internet – hier kiest u in de volgende stap de tijdzone en zomertijd “On” of “Off”;
- geen update – hier voert u de datum en tijd in.

8. Met de instelling “Network Standby” bepaalt u of de RADIO 3SIXTY in de stand-by de WLAN uitschakelt (“NO”) of ingeschakeld laat (“YES”), om via het netwerk ingeschakeld te kunnen worden.

9. De RADIO 3SIXTY zoekt naar de beschikbare WLAN-netwerken en geeft deze na korte tijd als lijst weer:

- **[WPS]** – toont netwerken met Wi-Fi Protected Setup. De verbinding kan eenvoudig tot stand worden gebracht door op een knop te drukken of een pincode in te voeren.
- **[Rescan]** – start een nieuwe zoekopdracht.
- **[Manual config.]** – met dit menu-item voert u alle gegevens zelf in – alleen bedoeld voor speciale toepassingen.

10. Kies uw WLAN-netwerk uit deze lijst.

11. Nu kiest u de soort verbinding:

– With password (WPA/WPA2):

Key:									
0	1	2	3	4	5	6			
7	8	9	.	-	@	BKSP			
,	a	b	c	d	e	OK			
f	g	h	i	j	k	l	CANCEL		
m	n	o	p	q	r	s			

Voer het wachtwoord in:

- Met de knop **SELECT (8)** of de toetsen **+(21)** (omhoog), **-(23)** (omlaag), **◀/▶(29)** (links/rechts) kiest u een teken uit.
- Als u drukt op de knop **SELECT (8)** of op de toets **▶▶(22)**, neemt u het teken boven in de invoerregel over. **[BKSP]** wist het laatste teken, **[OK]** beëindigt de invoer, **[CANCEL]** annuleert het proces.
- With WPS:  
Hier staan er drie opties ter beschikking:
  - Toets drukken – start op uw WLAN-toegang (router) de verbinding en druk binnen 2 minuten op de RADIO 3SIXTY op de knop **SELECT (8)**.
  - PIN – de RADIO 3SIXTY geeft een code weer. Voer deze code op uw WLAN-toegang (router) in.
  - Oversloeg WPS – hiermee kunt u het wachtwoord invoeren zoals hierboven beschreven.

De RADIO 3SIXTY maakt nu een verbinding met WLAN en meldt dan kort “Connected”.

- Druk tot slot op de knop **SELECT (8)**.

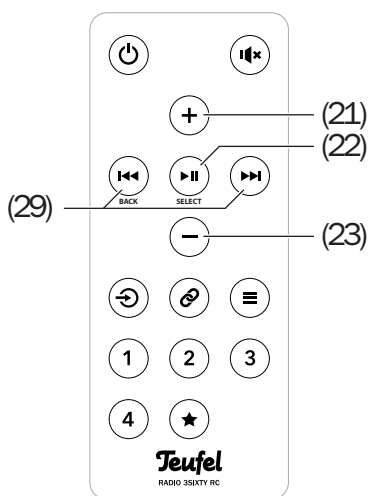
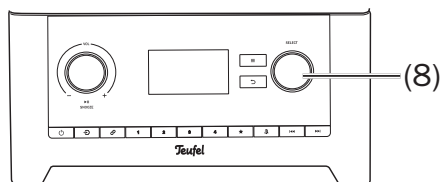

Op die manier is de installatiewizard beëindigd. De RADIO 3SIXTY toont het hoofdmenu.



# Bediening

 Alle belangrijke functies van de RADIO 3SIXTY kunt u ook met de Teufel Remote App bedienen (zie pagina 30).

## Bron selecteren

- Met de toets  (14)/(27) roept u het bronnen-men op: Hier worden de bronnen als symbolen op het display (5) weergegeven.
- Selecteer de gewenste bron met de knop SELECT (8) en druk kort op de knop.
- Op de afstandsbediening kiest u de bron met de toetsen   (29), met de toets  (22) roept u de bron op.



Internetradio: Ontvangst van radiozenders uit de hele wereld, alleen mogelijk bij bestaande internetverbinding (pagina 31)



Podcasts: internationale mediabijdragen (bijv. meldingen, opnames van radio-uitzendingen, muziekuitzendingen enz.), die voortdurend op internet beschikbaar zijn, ongeacht het tijdstip van uitzending (pagina 31)



Amazon Music®: een muziekstreamingdienst (pagina 42)



Spotify®: een muziekstreamingdienst (pagina 43)



USB Music player: afspelen van USB-apparaten (pagina 37)



DAB radio: digitale radio-ontvangst (pagina 33)



FM radio: analoge radio-ontvangst (pagina 35)



Bluetooth®: digitale bron per radio (pagina 40)



Aux In: analoge bron via de bus AUX IN (18) (pagina 43)

Op het display (5) verschijnt de gekozen bron.

- U kunt ook de bron selecteren in het menu “Source”.

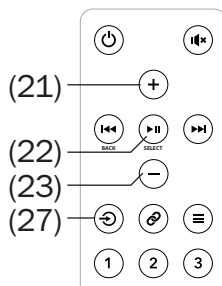
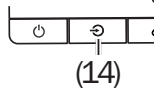
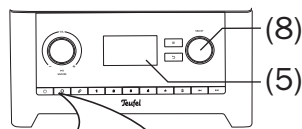

## Overzicht van de bronnen-submenu's

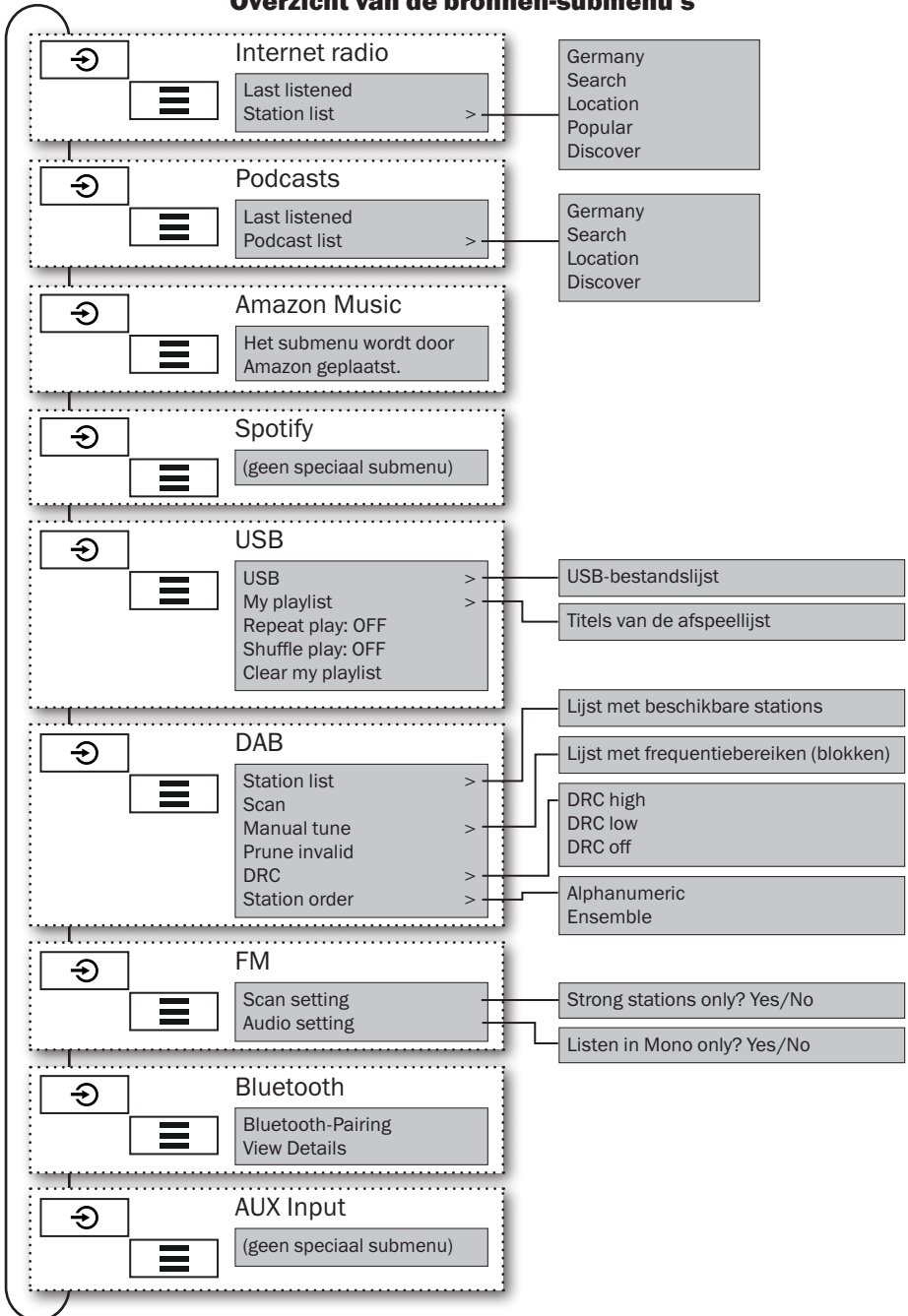

## Volume instellen

- Volume verhogen: Draai de knop VOL **(4)** rechtsom of druk op de toets + **(21)**.
- Volume verlagen: Draai de knop VOL **(4)** linksom of druk op de toets – **(23)**.

Tijdens de instelling wordt de actuele waarde op het display **(5)** als getal en als grafiek weergegeven.

**i** De volume-instelling van een extern afspelapparaat heeft vaak ook een invloed op het volume van de RADIO 3SIXTY.

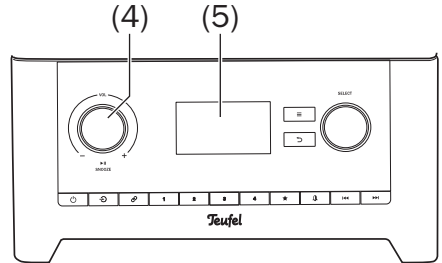

## Demping (mute)

- Met de toets **(20)** schakelt u het geluid uit. Op het display **(5)** verschijnt kort de opmerking “Muted” en in de statusregel verschijnt het symbool  $\text{M}$ .
- Geluid opnieuw inschakelen: Druk opnieuw op de toets **(20)** of verander het volume.
- Als u de knop VOL **(4)** indrukt, kunt u het geluid ook uit- en inschakelen. Bij het afspelen van Bluetooth®, USB-mediaplayer en podcasts wordt het afspelen gepauzeerd, bij alle andere bronnen wordt alleen het geluid uitgeschakeld.

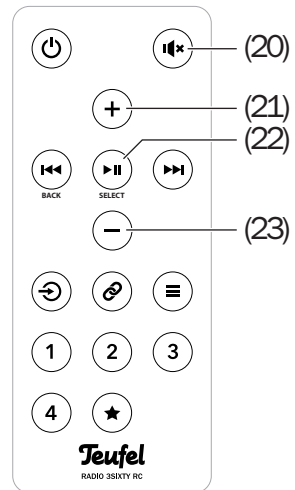

## Geluid

Het geluid (lage en hoge tonen) kan worden aangepast in het menu “Equalizer” (zie 27).

# Het menu

Via het menu stelt u de functies in van uw RADIO 3SIXTY.

U kunt ook veel parameters instellen in de Teufel Remote App (pagina 30).

Het menu wordt weergegeven op het display **(5)**.

– Om het menu op te roepen, drukt u kort op de toets **≡ (7)/(24)**. Dit brengt u naar het submenu van de actieve bron.

In elk van deze submenu's zijn er directe links naar de menu's "Source" en "System settings".

– Om de menu-items te selecteren en de parameters aan te passen, draait u aan de knop **SELECT (8)** of gebruikt de toetsen **+** **(21)** en **–** **(23)**.

– Om te bevestigen, drukt u op de knop **SELECT (8)** of de toetsen **▶|| (22)** of **▶▶| (29)**.

– Met de toets **↶ (6)** of **◀◀ (29)** keert u telkens een stap terug.

• Na 30 seconden zonder bediening schakelt de RADIO 3SIXTY terug over op de normale modus.

Op de volgende pagina vindt u een overzicht van het menusysteem.

Op de vervolgpagina's worden alle menu-items beschreven.

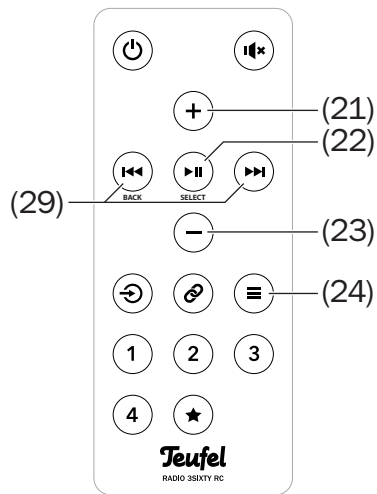
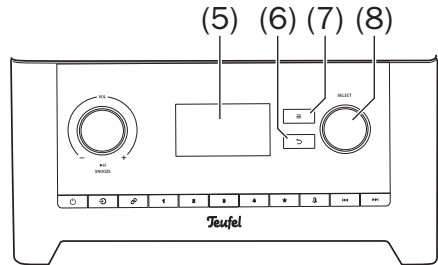

**Source**

- Internet radio
- Podcasts
- Amazon Music
- Spotify
- USB
- DAB
- FM
- Bluetooth
- AUX Input
- Standby timer
- Alarms
- System settings >



**Alarm clock**

- Alarm 1: On [06:30]
- Alarm 2: Off [00.00]

**System settings**

- Equalizer >
- Streaming audio quality >
- Network >
- Time/Date >
- Language >
- Factory reset
- Software update >
- Service
- Setup assistant
- Info
- Privacy policy
- Backlight >

Normal  
My EQ  
My EQ profile setup >

Low quality  
Normal quality  
High quality

Network wizard  
WPS setup  
View settings  
Manual settings  
NetRemote PIN setup  
Network profile >  
Clear network settings >  
Network Standby

Set Time/Date  
Update time  
Set format  
Set time zone >  
Daylight savings

English  
Deutsch

Auto-check setting  
Check now

Standby fade out time  
On level  
Standby level



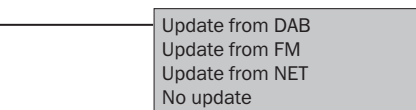
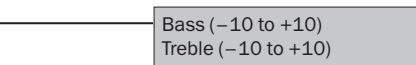
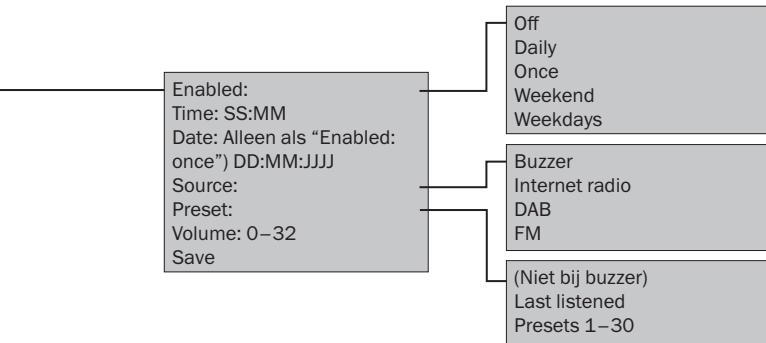

## Menu “Source” (Bron)

In dit menu kiest u de bronnen volgens hun naam.

Ook vindt u in dit menu de beide volgende punten:

### Standby timer

Met deze functie wordt de RADIO 3SIXTY na een vooraf ingestelde tijd uitgeschakeld.

1. Selecteer in het menu “Source” het punt “Standby timer”. Op het display **(5)** verschijnt de opmerking “Sleep OFF”.
2. Stel met de knop SELECT **(8)** de gewenste tijd in voor het uitschakelen van 15 tot 60 minuten in stappen van 15 minuten. De instelling “Sleep OFF” schakelt de functie uit.
3. Start de gewenste weergave.

Na afloop van de ingestelde tijd schakelt de RADIO 3SIXTY over naar de stand-by.

### Alarms (Wekker)

Wanneer het apparaat is ingeschakeld, kunt u door te drukken op de knop **⏰ (10)** direct naar het menu “Alarm clock” gaan.

De alarmfunctie biedt twee alarmtijden met deze instellingen:

- Enabled: Off, Daily, Once, Weekend, Weekdays;
  - Date/Time;
  - Source: Buzzer, Internet radio, DAB, FM;
- Programma (niet bij bron “Buzzer (Zoemer)”): Last listened, favorieten 1–30;
  - Volume.

Zo kunt u bijvoorbeeld op werkdagen om 7:00 uur gewekt worden met FM-radio op volume 9.

- Selecteer na het instellen van de alarmtijd het onderste menu-item “Save” om de alarmfunctie te activeren.

Een actieve wekker wordt bij een ingeschakeld apparaat aangeduid met een belsymbool “**⏰**” op het display **(5)**. In stand-by wordt ook de alarmtijd weergegeven.

- Schakel in de stand-by-modus door op de toets **⏰ (10)** te drukken de wekkers na elkaar in en uit.

Wanneer de alarmtijd is bereikt, wordt de RADIO 3SIXTY ingeschakeld en geeft de gewenste bron weer. Het belsymbool knippert op het display.

- Om verder te slapen, drukt u op de knop VOL **(4)** – bij elke druk wordt de sluimertijd op het display verhoogd van 5 naar 30 minuten.
- Om de wekker uit te schakelen, drukt u op de toets **⏰ (10)** of op de knop SELECT **(8)**.

## Menu “System settings”

### Equalizer

Hier stelt u het geluid in:

- Normal: ongewijzigd geluid
- My EQ: uw geluidsinstelling
- My EQ profile setup: Hier kunt u de basgeluiden en hoge geluiden in het bereik van “-10 dB” (verlagen) tot “+10 dB” (verhogen) instellen. Na de wijziging, bevestigt u de nieuwe waarden met “Yes”.

### Streaming audio quality

Hier legt u de geluidskwaliteit voor uitzendingen vanaf het internet vast. Hoe hoger de kwaliteit, hoe groter de hoeveelheid overgedragen gegevens. Mogelijke instellingen: Low quality, Normal quality, High quality.

U moet de hoge kwaliteit gebruiken als dat mogelijk is. Alleen als het geluid tijdens het afspelen uitvalt, of als u moet letten op het dataverbruik, schakel dan over op een van de lagere niveaus.

### Network

In dit menu bepaalt u handmatig de parameters van de WLAN-verbinding.

#### Network wizard

De network wizard geeft de beschikbare WLAN-netwerken weer in een lijst waaruit u uw netwerk selecteert. Hij maakt deel uit van de installatiewizard en wordt beschreven op pagina 18 vanaf stap 9.

### WPS setup

Verbindt de RADIO 3SIXTY door drukken op de WPS-toets op de router met het netwerk.

### View settings

Toont de parameters van de huidige WLAN-verbinding.

### Manual settings

In dit menu kunt u manueel alle nodige gegevens van een WLAN-verbinding ingeven.

### NetRemote PIN setup

Hiermee legt u de PIN bestaande uit 4 cijfers vast die nodig is voor de toegang tot de web-interface. Fabrieksinstelling: “1234”.

### Network profile

De RADIO 3SIXTY slaat de laatste vier WLAN-verbindingen op om terug automatisch de verbinding te maken bij verandering van standplaats. In dit menu kunt u deze WLAN-verbindingen weergeven en doelgericht wissen.

### Clear network settings

Hiermee wist u alle opgeslagen WLAN-verbindinggegevens.

### Network Standby

Met deze instelling bepaalt u of de RADIO 3SIXTY in stand-by de WLAN uitschakelt (“NO”) of ingeschakeld laat (“YES”). Kies “YES”, om het apparaat via de WLAN te kunnen inschakelen. Deze functie is een voorwaarde om de netwerkweergave zonder onderbreking te kunnen gebruiken.

## **Time/Date**

### **Set Time/Date**

Hier stelt u de datum en tijd manueel in.

### **Update time**

Hier bepaalt u hoe het uur automatisch moet worden ingesteld:

- Update from DAB;
- Update from FM;
- via het internet – hier kiest u in de volgende stap de tijdzone en zomertijd “On” of “Off”;
- No update – hier voert u de datum en tijd manueel in.

### **Set format**

Stel het weergaveformaat voor het uur in: 12 uur (met AM/PM) of 24 uur.

### **Slechts bij update via internet:**

- **Set time zone**  
Kies uw tijdzone uit de lijst.
- **Daylight savings**  
Hier schakelt u de zomertijd in en uit.

## **Language**

Kies de taal voor de weergave:  
Deutsch of English.

## **Factory reset**

Hiermee kunt u alle gewijzigde instellingen wissen:

De RADIO 3SIXTY start opnieuw en stelt daarbij de fabrieksinstellingen opnieuw in.

## **Software update**

### **Auto-check setting**

Hiermee schakelt u de automatische actualisatie van de firmware-versie in en uit.

### **Check now**

Hiermee controleert de RADIO 3SIXTY meteen of er een nieuwe firmware-versie is.

## **LET OP**

### **Gevaar voor beschadiging!**

– *Tijdens een update mag de 28 niet worden losgekoppeld van het elektriciteitsnet!*

## **Service**

Alleen voor service: Hiermee wordt de RADIO 3SIXTY geplaatst in de DFU-modus.

Voor de beëindiging van de DFU-modus koppelt u de RADIO 3SIXTY kortstondig los van het elektriciteitsnet.

## **Setup assistant**

Hiermee start u de installatiewizard (zie pagina 17).

## **Info**

Toont de versies van de systeemprogramma's en de ID van de RADIO 3SIXTY.

## **Privacy policy**

Hier vindt u de link naar de privacyverklaring die u als pdf in het Duits kunt opvragen:

[www.frontiersmart.com/privacy/](http://www.frontiersmart.com/privacy/)



## **Backlight**

Hier stelt u de helderheid van het display in.

**Standby fade out time** – Duur van de verlichting in stand-by: Steeds aan (“No Fade Out”) of uitschakelen na 10–180 seconden.

**On level** – High, Medium, Low

**Standby level** – Medium, Low, Off

# De Teufel Remote App

Met de Teufel Remote App kunt u vele functies van uw RADIO 3SIXTY comfortabel via uw smartphone of tablet bedienen.

Download de app hier:



Zorg dat uw smartphone en de radio bij dezelfde wifi aangemeld zijn.

Kies uw radio uit de lijst om toegang te kunnen hebben tot de bronnen en instellingen.

Of tik op “Set up audio system” hieronder om uw toestel in te stellen. Start de installatiewizard op de RADIO 3SIXTY en volg de instructies op het scherm.

Na de instelling kunt u in de Teufel Remote App de afspeelbron

van RADIO 3SIXTY selecteren en bedienen, het volume regelen en gemakkelijk muziek selecteren.

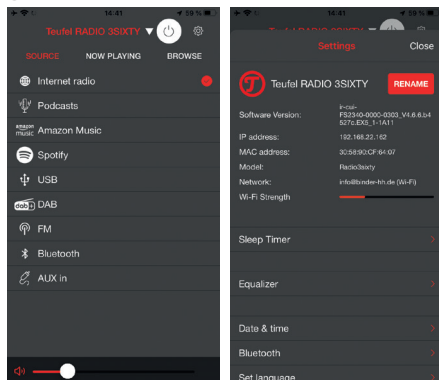

Ook voor de Teufel Remote App kunt u instellingen uitvoeren en ook zoeken naar updates voor de RADIO 3SIXTY en ze installeren.

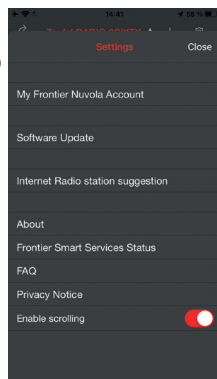

Met deze link verneemt u meer over de Teufel Remote App:

[www.teufelaudio.com/remote-app](http://www.teufelaudio.com/remote-app)



# Internetradio en podcasts

De RADIO 3SIXTY kan via internet duizenden radiozender en podcasts uit de hele wereld ontvangen.

Voorwaarde: WLAN-verbinding met internettoegang.

Om internetradio te ontvangen, vraagt de RADIO 3SIXTY bij “Frontier Nuvola Smart Radio” een lijst op van beschikbare stations, die al is onderverdeeld in verschillende categorieën (bijv. Pop, Jazz, Country).

Als u een station kiest, verbindt de RADIO 3SIXTY zich via internet direct met de zender.

- Druk meerdere keren op de toets  (14)/(27) tot “Internet Radio” of “Podcasts” op het display (5) verschijnt en druk op de knop SELECT (8) of de toets  (22).
- Of selecteer “Internet radio” of “Podcasts” in het menu “Source (Bron)”.

## Zender kiezen

- Met de toets  (7)/(24) roept u het submenu op:

**Last listened** – hier worden de laatst gehoorde zenders opgesomd.

**Station list/Podcasts list** – hier vindt u de verschillende lijsten van het portaal. De portaallijsten worden regelmatig bijgewerkt en kunnen daarom veranderen.

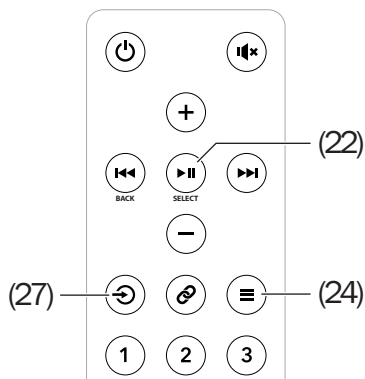
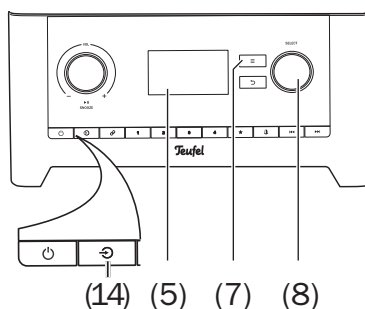

Er is een zoekfunctie in de Station list/Podcasts:

1. Kies in het betreffende menu "Search".

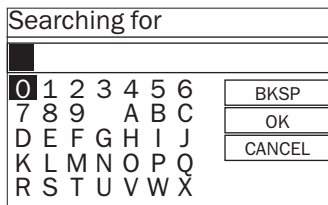

2. Met de knop SELECT (8) of de toetsen + (21) (omhoog), - (23) (omlaag), ◀▶ (29) (links/rechts) kiest u een teken uit.
3. Als u drukt op de knop SELECT (8) of op de toets ▶|| (22), neemt u het teken boven in de invoerregel over. [BKSP] wist het laatste teken, [OK] beëindigt de invoer, [CANCEL] annuleert het proces. De RADIO 3SIXTY zal nu zoeken naar zenders waarvan de naam de zoekterm bevat en deze weergeven in een lijst.

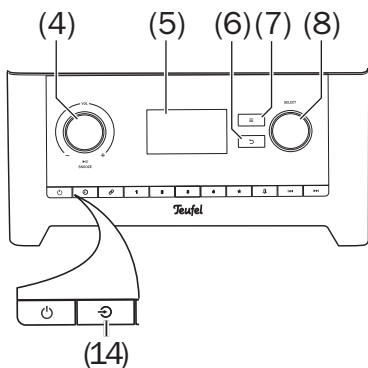

## Weergave

- Selecteer de gewenste zender uit een van de lijsten met de knop SELECT (8) of de toetsen + (21) en - (23).
- Druk op de knop SELECT (8) of de toets ▶|| (22). Na een korte laadbeurt begint de weergave.
- Als u draait aan de knop SELECT (8) keert u terug naar de vorige lijst en kunt u daar een andere zender selecteren.
- Als u meerdere keren drukt op de toets ◀▶ (6) of ◀▶ (29) keert u respectievelijk terug naar de hoger gerangschikte lijst.

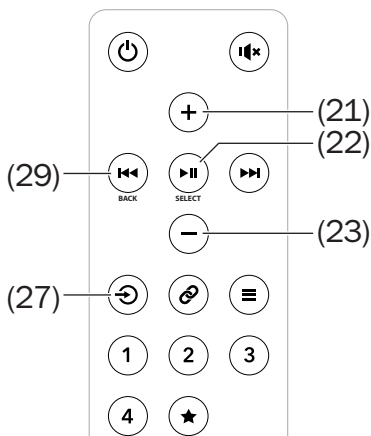
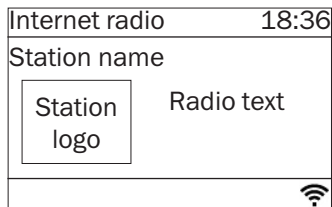



# Radiomodus

De RADIO 3SIXTY is uitgerust met een radio voor DAB/DAB+ en FM/UKW.

- DAB: Ontvangst van digitale radio-stations in band III van 174.928 tot 239.200 MHz (blokken 5A tot 13F).
- FM: Ontvangst van analoge radio-zenders in het FM-bereik van 87,5 tot 108 MHz, RDS-bediening is mogelijk.
- Goede ontvangst wordt door de geïntegreerde telescopische antenne **(19)** gegarandeerd. Strek de antenne altijd volledig uit voor radio-ontvangst. Corrigeer indien nodig de oriëntatie later om de ontvangst te verbeteren.

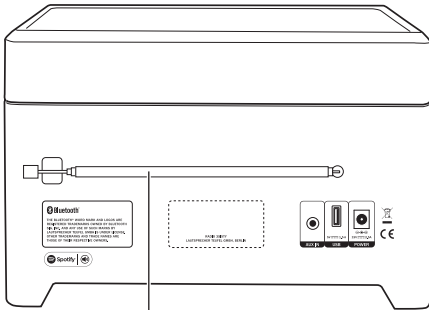

(19)

## DAB/DAB+

- Druk meerdere keren op de toets **↻ (14)/(27)** tot “DAB radio” op het display **(5)** verschijnt en druk op de knop SELECT **(8)** of de toets **▶|| (22)**.  
Of selecteer “DAB” in het menu “Source (Bron)”.

Als de zenderlijst leeg is (bijv. bij ingebruikneming), zoekt de RADIO 3SIXTY nu naar radiozenders in het gebied DAB/DAB+. U kunt deze zoekopdracht ook te allen tijde starten via het menu met “Scan”.

Anders begint het afspelen met de laatst beluisterde zender.

- Met de toetsen **◀◀/▶▶ (29)** springt u naar de respectievelijk vorige/volgende zender in de lijst.
- Als u draait aan de knop SELECT **(8)** keert u terug naar de vorige lijst en kunt u daar een andere zender selecteren.
- Als u meerdere keren drukt op de toets **↻ (6)** of **◀◀ (29)** keert u respectievelijk terug naar de hoger gerangschikte lijst.

- Met de toets **≡(7)/(24)** roept u het submenu van de DAB-radio op:

### **Station list**

Hier worden alle gevonden zenders opgelijst.

### **Scan**

Wist de zenderlijst en bouwt ze opnieuw op. Dat kan na een verandering van standplaats nodig zijn.

### **Manual tune**

Hiermee kunt u handmatig frequentiegebieden (blokken) toevoegen aan de zenderlijst.

### **Prune invalid**

Met deze functie verwijdert u zenders uit de zenderlijst waarvan het signaal te zwak is voor een storingsvrije ontvangst. Dat kan na een verandering van standplaats nodig zijn.

### **DRC**

Sommige stations bieden een dynamische regeling (Dynamic Range Compression) aan. Hiermee worden stille passages verhoogd, luide passages afgezwakt. Dat kan bij het luisteren in een luide omgeving van nut zijn. Mogelijke instellingen: off, high, low.

### **Station order**

Hiermee sorteert u de zenderlijst:

- Alphanumeric – volgens de zender-naam
- Ensemble – volgens de zender-groepen



# Zenders opslaan en oproepen

## Zendergeheugen

Er staan u 30 geheugenzenders voor internetradio, DAB en FM ter beschikking.

1. Om de momenteel ingestelde zender op te slaan, drukt u net zolang op de toets **★ (11)/(25)** tot het menu “Save to preset” op het display verschijnt.
2. Selecteer het gewenste zendergeheugen met de knop **SELECT (8)** of de toetsen **+ (21)** en **- (23)**.
3. Druk op de knop **SELECT (8)** of de toets **▶|| (22)**.

Op die manier wordt de zender opgeslagen.

1. Om de zender op te roepen, drukt u kort op de toets **★ (11)/(25)**. Op het display verschijnt het menu “Recall from Preset”.
2. Selecteer het gewenste zendergeheugen met de knop **SELECT (8)** of de toetsen **+ (21)** en **- (23)**.
3. Om de zender op te roepen, drukt u op de knop **SELECT (8)** of de toets **▶|| (22)**.

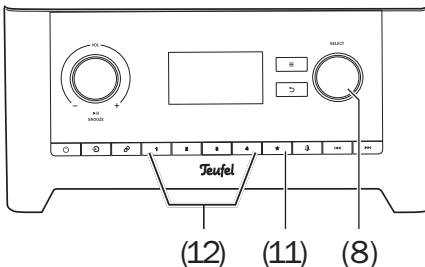

## Stationstoetsen

Met de stationstoetsen 1–4 **(12)/(26)** kunt u de stationsgeheugens 1–4 toewijzen en oproepen door eenvoudigweg op een knop te drukken:

- Om de momenteel ingestelde zender op te slaan, drukt u zolang op de gewenste stationstoets tot de melding “Preset stored” verschijnt op het display.
- Om de zender te roepen, drukt u kort op de gewenste stationstoets.

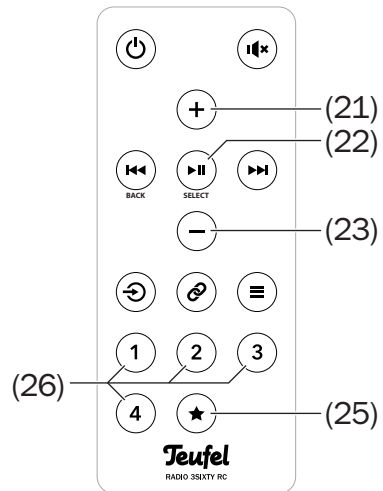

# USB musik player

Hiermee kunt u audiobestanden in het formaat MP3 van USB-apparaten afspelen.

Met de USB-aansluiting **(17)** kunt u verbinding maken met de gangbare USB-sticks en USB-harde schijven van de specificaties USB 1.0 tot 3.0, die zijn geformatteerd in de formaten "FAT32" en een maximale capaciteit van 128 GB hebben. Er kunnen tot 5.000 bestanden worden opgeslagen in maximaal 8 mapniveaus.

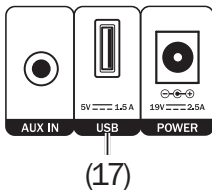

Steek de USB-stick of de stekker van uw USB-apparaat in de USB-bus. De stekker past slechts in één positie in de bus.

Zodra de RADIO 3SIXTY het geheugen detecteert, verschijnt op het display de opmerking "USB disk attached. Open folder?" en "Yes" is gekozen.

– Druk op de knop SELECT **(8)** of de toets **▶II (22)**.

Nu wordt de bestandslijst van het USB-geheugen weergegeven.

Als het USB-geheugen al enige tijd is aangesloten, roept u de bestandslijst als volgt op:

1. Druk meerdere keren op de toets **⏻ (14)/(27)**, tot "USB-media-

player" op het display **(5)** verschijnt en druk op de knop SELECT **(8)** of de toets **▶II (22)**.

Of selecteer "USB" in het menu "Source (Bron)".

2. Selecteer het punt "USB playback" in het menu. Na een korte tijd verschijnt de bestandslijst van het USB-geheugen.

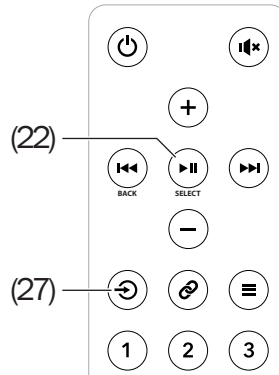
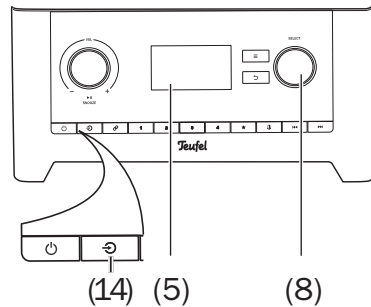



## Afspeellijst

De afspeellijst (“My Playlist”) vindt u in het submenu “USB”.

- Als u lang drukt op de knop **SELECT (8)** voegt u de actuele titel van uw afspeellijst toe.
- Om de volledige afspeellijst te wissen, roept u het menu-item “Clear my playlist” op.

## Repeat play

Met dit menu-item kunt u de herhaling van de huidige lijst in- en uitschakelen.

Wanneer de functie wordt ingeschakeld, verschijnt het symbool  in de statusregel.

## Shuffle play

Met dit menu-item kunt u het toevallig afspelen van alle titels van de actuele lijst in- en uitschakelen.

Wanneer de functie wordt ingeschakeld, verschijnt het symbool  in de statusregel.

# Bluetooth®-modus

Via Bluetooth® kunt u draadloos een compatibel afspeelapparaat met de RADIO 3SIXTY verbinden. De geluidsweergave van het afspeelapparaat gebeurt dan via de RADIO 3SIXTY.

Het Bluetooth®-radiosysteem heeft een zendbereik van ongeveer 10 meter dat wordt verstoord door muren en meubels. Indien de verbinding verbroken wordt, probeert de RADIO 3SIXTY een nieuwe verbinding tot stand te brengen tot u een andere bron selecteert.

## LET OP

- *Gebruik de Bluetooth®-functie slechts op plaatsen waar een draadloze transmissie is toegestaan.*
- *Gelieve erop te letten dat de Bluetooth® naargelang van het besturingssysteem van het afspeelapparaat verschillend kan reageren.*

## Bluetooth®-opties

Afhankelijk van het type apparaat beschikt uw afspeelapparaat/smartphone eventueel over een menu voor Bluetooth®-opties, zoals media-weergave. Meer informatie over de Bluetooth®-opties vindt u in de handleiding van uw afspeelapparaat/smartphone.

## Koppelen (pairing)

Om het geluid van uw afspeelapparaat via Bluetooth® via uw RADIO 3SIXTY weer te geven, moet u de apparaten met elkaar verbinden. Dat wordt “koppelen” of “pairing” genoemd.

1. Schakel op uw afspeelapparaat (bijv. smartphone) de Bluetooth®-functie in.
2. Houd de toets **Ⓞ (13)/(28)** ingedrukt om het koppelen te starten. Op het display verschijnt de tekst “Bluetooth-pairing” en het Bluetooth®-symbool knippert.
3. Laat uw afspeelapparaat/smartphone zoeken Bluetooth®-apparaten (zie de handleiding van het afspeelapparaat). In de lijst van gevonden apparaten zou na de zoekopdracht ook “Teufel RADIO 3SIXTY” moeten zijn vermeld. Indien u uw RADIO 3SIXTY in de Teufel Remote App een andere naam hebt gegeven, wordt deze nieuwe naam weergegeven.
4. Kies uw RADIO 3SIXTY uit de lijst van gevonden apparaten.
5. Als uw afspeelapparaat een code vraagt, geef dan “0000” (vier keer nul) in.

De koppeling is voltooid, het display toont “Bluetooth” en alle geluiden die anders door uw afspeelapparaat/smartphone zouden worden afgespeeld, worden nu door de RADIO 3SIXTY afgespeeld.



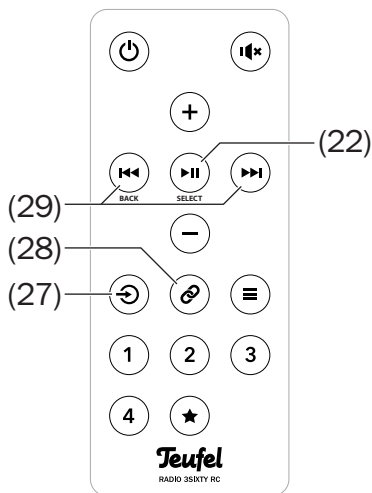
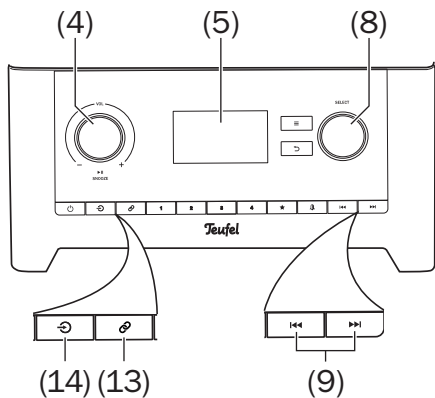

## Weergave

**i** De volume-instelling van het afspeelapparaat heeft vaak ook een invloed op het volume van de RADIO 3SIXTY.

1. Druk meerdere keren op de toets **⏪ (14)/ (27)** tot “Bluetooth” op het display **(5)** verschijnt en druk op de knop SELECT **(8)** of de toets **▶|| (22)**.

Of selecteer “Bluetooth” in het menu “Source (Bron)”.

2. Schakel op uw bronapparaat de Bluetooth®-functie in.

3. Start de weergave aan uw bronapparaat.

U bedient de weergave aan uw bronapparaat. Een aantal functies kunt u ook met de RADIO 3SIXTY bedienen:

– Weergave onderbreken: Druk op de knop VOL **(4)** of de toets **▶|| (22)**.

– Weergave hervatten: Druk opnieuw op de knop VOL **(4)** of de toets **▶|| (22)**.

– Volgende titel weergeven: Druk even op de toets **▶▶ (9)/(29)**.

– Huidige titel opnieuw starten: Druk even op de toets **◀◀ (9)/(29)**.

– Vorige titel weergeven: Klik twee keer op de toets **◀◀ (9)/(29)**.

• Wanneer uw bronapparaat een smartphone is, wordt de Bluetooth®-verbinding bij een inkomend gesprek verbroken en kunt u zoals

gewoonlijk telefoneren. Nadat u uw oproep heeft beëindigd, worden de geluiden opnieuw zoals voorheen omgeleid en door de RADIO 3SIXTY weergegeven.

## Verbreking van de verbinding

Als u zich met uw bronapparaat buiten het zendbereik van uw RADIO 3SIXTY bevindt, wordt de Bluetooth®-verbinding verbroken. Als u binnen de 120 seconden opnieuw binnen het zendbereik bent, dan wordt de verbinding automatisch terug hersteld.

## De verbinding verbreken

Voor het beëindigen van de Bluetooth®-verbinding

- schakelt u de Bluetooth®-functie van uw afspeelapparaat/smartphone uit of
- drukt u op de RADIO 3SIXTY kort op de toets **Ⓟ (13)/(28)**.

## Amazon Music®

---

Met de Teufel Remote App kunt u uw RADIO 3SIXTY bij Amazon Music® registreren:

1. Start de app op uw smartphone/tablet.
2. Selecteer uw RADIO 3SIXTY in de lijst met apparaten.
3. Selecteer als bron “Amazon Music”.
4. Tik op “Browse”.  
Het registratiescherm van Amazon verschijnt in de app.
5. Log in met uw Amazone-account of maak een nieuw account aan.  
Volg de instructies op het scherm.

Nadat u zich heeft geregistreerd, heeft u toegang tot Amazon Music®, afhankelijk van uw Amazon-abonnement.

## Spotify Connect®

Gebruik uw smartphone, tablet of computer als afstandsbediening voor Spotify®.

Meer informatie kunt u op [spotify.com/connect](https://spotify.com/connect) vinden.

## AUX In

Op de bus AUX IN **(18)** kunt u een bronapparaat met een analoge Line-Out-bus of een koptelefoon-aansluiting (bijv. een cd-speler of tv) aansluiten. Daarvoor heeft u een stereokabel met 3,5-mm-klankstekker nodig.

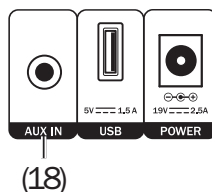

### Weergave

1. Selecteer “AUX In” als bron.
2. Start de weergave op uw afspeelapparaat.

**i** De volume-instelling van het afspeelapparaat heeft vaak ook een invloed op het volume van de RADIO 3SIXTY.

3. Bedien alle afspeelfuncties vanaf het afspeelapparaat.

# Reiniging en onderhoud

---

## **LET OP**

### **Externe invloeden kunnen het apparaat beschadigen of vernielen.**

- *Is het apparaat gedurende langere tijd onbewaakt (bijv. tijdens de vakantie), of dreigt er een onweer, trek dan de voeding uit het stopcontact. Een plotseling optredende overdruk kan anders leiden tot een defect.*
  - *Gebruik indien mogelijk uitsluitend helder water zonder reinigingsadditieven. Bij hardnekkige vlekken kunt u een mild sopje gebruiken.*
  - *Gebruik in geen geval scherpe reinigingsmiddelen, spiritus, verdunners, benzine of iets gelijkaardigs. Zulke reinigingsmiddelen kunnen de gevoelige buitenkant van de behuizing beschadigen.*
- Verwijder stof of lichte verontreinigingen bij voorkeur met een droog, zacht doekje.
  - Wrijf sterke verontreinigingen met een licht bevochtigd doekje af. Zorg ervoor dat er geen vloeistof in de behuizing indringt.
  - Veeg daarna de vochtige oppervlakken meteen met een zacht doekje af zonder druk uit te oefenen.

## Hulp bij storingen

De volgende opmerkingen moeten u helpen om storingen te verhelpen. Wanneer dit niet lukt, helpen onze uitvoerige FAQ's op onze website u zeker verder. Neem anders contact op met onze hotline (zie pagina 4). Neem de garantiebepalingen in acht.

Storing	Mogelijke oorzaak	Oplossing
Geen werking.	Geen stroomtoevoer.	Werking van het stopcontact met een ander apparaat controleren.
	De kleine stekker van de voeding is eruit gegleden.	Aansluiting van de voeding controleren (zie pagina 16).
Het apparaat blijft stom.	De verkeerde bron is geselecteerd.	De juiste bron kiezen (zie pagina 20).
	Volume is ingesteld op "0".	Volume verhogen.
	Volume van het afspeelapparaat is te laag ingesteld.	Volume van het afspeelapparaat voorzichtig verhogen.
Geen geluid bij Bluetooth®.	Geen Bluetooth®-verbinding.	Verbinding herstellen (zie pagina 40).
	RADIO 3SIXTY werd niet als weergave-toestel geselecteerd.	Selecteer op het afspeelapparaat "Teufel RADIO 3SIXTY" of de door u in de app toegekende naam als weergaveapparaat via Bluetooth®.
	Bluetooth®-verbinding door een ander radiosysteem (bijv. draadloze telefonie, WLAN) verstoord.	Stel de RADIO 3SIXTY en/of het afspeelapparaat op een andere plaats op. Verplaats deze naar een andere kamer om tests uit te voeren.
Geen WLAN-verbinding, op het display licht  op.	Verbinding met WLAN verloren of verkeerde parameters ontvangen.	Wis de netwerkinstellingen (zie "Clear network settings" op pagina 27) en start de netwerkwizard (zie "Netwerk wizard" op pagina 27).

De weergave vertoont geruis.	In principe is de RADIO 3SIXTY een zeer ruisarm systeem. Meestal “ontmaskert” het boxensysteem dat in de hoge tonen een zeer goed oplossend vermogen heeft de gebrekkige kwaliteit van een signaalbron (bijv. van MP3-bestanden).	Zorg ervoor dat van de bron een perfect signaal naar de RADIO 3SIXTY wordt gestuurd.
------------------------------	---	--

## Conformiteitsverklaring

---

 Lautsprecher Teufel GmbH verklaart dat dit product voldoet aan de richtlijn 2014/53/EU. De volledige tekst van de CE-conformiteitsverklaring vindt u op dit internetadres: [www.teufelaudio.com/declaration-of-conformity](http://www.teufelaudio.com/declaration-of-conformity)

# Technische gegevens

## RADIO 3SIXTY

Afmetingen (b × h × d): 280 × 170 × 135 mm

Gewicht: 2,5 kg

In dit product zijn volgende radiofrequentiebanden en radiozendvermogens van toepassing:

Radionetwerk	Frequentiebanden	Zendvermogen
Bluetooth® + WLAN	2.400–2.483,5 MHz	<13 dBm/20 mW
Wifi	5.150–5.350 MHz	<20 dBm/100 mW
	5.725–5.875 MHz	<14 dBm/25 mW

## Voeding

Naam fabrikant: Dongguan Yidai Power Technology Co., Ltd.

Adres fabrikant: 2/F, Block B, No 7 of YuHua street, No 138, Industrial Zone, TangXia, DongGuan, Guang-Dong Province, China

Modelaanduiding: YD-BG1900205EU-6A

Input: 100–240 V~, 50/60 Hz, 1,2 A max.

Output: 19,0 V DC, 2,5 A, 47,5 W

Gemiddelde efficiëntie: 89,3 %

Efficiëntie bij lage belasting (10 %): 84,9 %

Opgenomen vermogen bij nullast: 0,06 W

Meer technische gegevens vindt u op onze website.  
Technische wijzigingen voorbehouden!

# Teufel

Gelieve u te richten tot onze dienst voor vragen, suggesties of kritiek:

**Lautsprecher Teufel GmbH**

**BIKINI Berlin**

**Budapester Straße 44**

**10787 Berlin (Germany)**

Telefoon (Freecall): +800 20030040

Fax: +49 30 300930930

Online-support: [www.teufelaudio.nl/klantenservice](http://www.teufelaudio.nl/klantenservice)

Contactformulier: [www.teufelaudio.nl/contact](http://www.teufelaudio.nl/contact)

Alle gegevens zonder garantie.

Technische wijzigingen, tikfouten en vergissingen voorbehouden.