

## Technische Beschreibung und Bedienungsanleitung

---

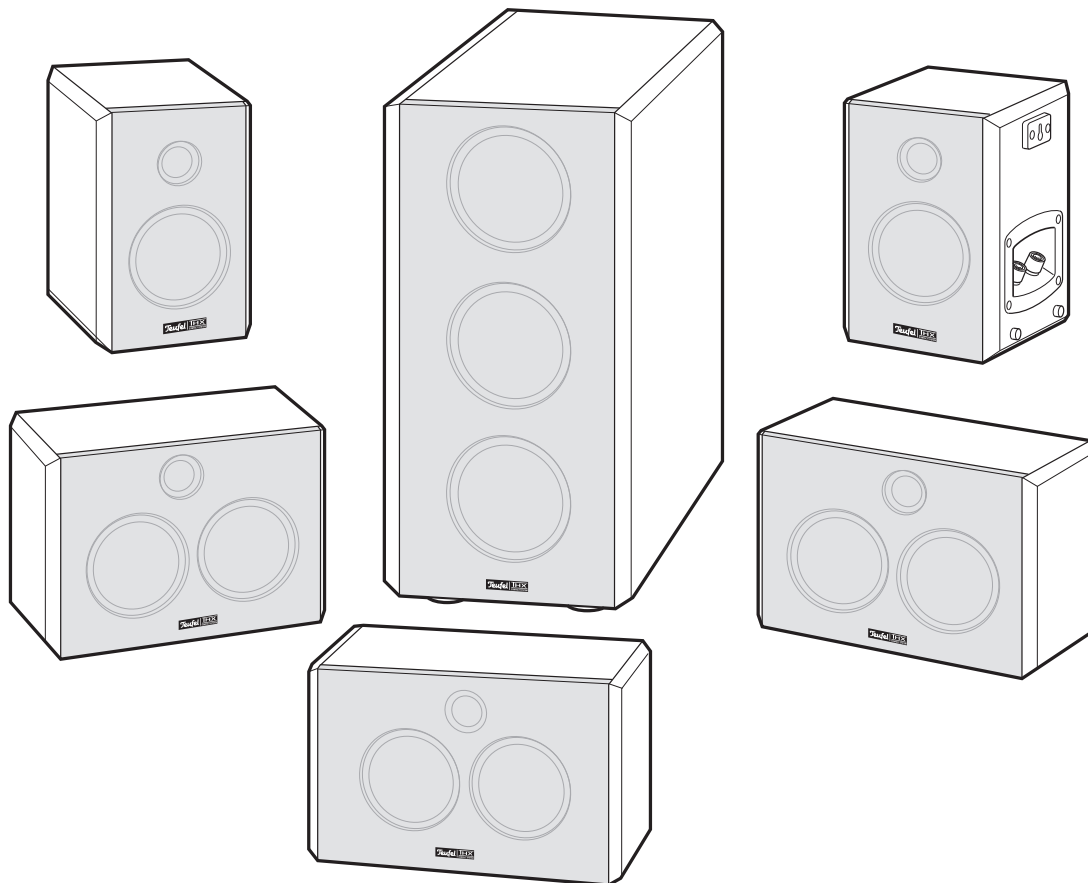

## System 4

5.1-Heimkino-Lautsprecher-Set mit  
THX® Compact Speaker System™ Zertifikat

**Teufel**

<b>Allgemeine Hinweise und Informationen</b> .....	<b>3</b>
Zur Kenntnisnahme .....	3
Warenzeichen .....	3
Originalverpackung.....	3
Reklamation .....	3
Kontakt.....	3
Bestimmungsgemäßer Gebrauch .....	3
<b>Sicherheitshinweise</b> .....	<b>4</b>
Signalsymbole.....	4
Sicherheitshinweise .....	4
<b>Übersicht</b> .....	<b>5</b>
Lieferumfang prüfen .....	5
Symbolerklärung.....	5
<b>Aufstellen</b> .....	<b>6</b>
Hinweise zum Aufstellungsort.....	6
Center-Lautsprecher .....	6
Front-Lautsprecher .....	6
Subwoofer .....	6
Dipol-Rear-Lautsprecher.....	6
Wandmontage.....	7
Wandhalter/Standfuß.....	7
<b>Anschließen</b> .....	<b>7</b>
Lautsprecher.....	8
Subwoofer - Audio-Anschluss .....	8
Subwoofer - Netzanschluss .....	8
<b>Bedienung</b> .....	<b>9</b>
Subwoofer-Anschlüsse und Regler.....	9
Ein- und Ausschalten.....	10
Automatisches Ein-/Ausschalten .....	10
AV-Receiver und Subwoofer einstellen.....	10
AV-Receiver-Einstellungen .....	10
Subwoofer-Einstellungen .....	10
Bei diesem Lautsprecher-Set .....	10
Bei Anschluss anderer Lautsprecher-Sets (z.B. THX Select 2 oder Ultra 2) .....	10
<b>Reinigung und Pflege</b> .....	<b>11</b>
<b>Hilfe bei Störungen</b> .....	<b>11</b>
<b>Technische Daten</b> .....	<b>12</b>
<b>Konformitätserklärung</b> .....	<b>12</b>
<b>Entsorgung</b> .....	<b>13</b>
Wichtige Informationen nach dem Elektro- und Elektronikgerätegesetz (ElektroG).....	13

## Zur Kenntnisnahme

Die Informationen in diesem Dokument können sich ohne vorherige Ankündigung ändern und stellen keinerlei Verpflichtung seitens der Lautsprecher Teufel GmbH dar. Ohne vorherige schriftliche Genehmigung der Lautsprecher Teufel GmbH darf kein Teil dieser Bedienungsanleitung vervielfältigt, in irgendeiner Form oder auf irgendeine Weise elektronisch, mechanisch, durch Fotokopien oder durch Aufzeichnungen übertragen werden.

© Lautsprecher Teufel GmbH  
Version 3.0  
April 2022

## Warenzeichen

® Alle Warenzeichen sind Eigentum ihrer jeweiligen Eigner.

THX und das THX Logo sind Warenzeichen von THX Ltd., welche in einigen Gerichtsständen registriert sind. Alle Rechte vorbehalten.

## Originalverpackung

Falls Sie das Rückgaberecht in Anspruch nehmen wollen, müssen wir Sie bitten, die Verpackung unbedingt aufzubewahren. Wir können die Lautsprecher nur mit ORIGINAL-VERPACKUNG zurücknehmen. Leerkartons sind nicht erhältlich!

## Reklamation

Im Falle einer Reklamation benötigen wir zur Bearbeitung unbedingt folgende Angaben:

### 1. Rechnungs-Nummer

Zu finden auf dem Kaufbeleg (der dem Produkt beiliegt) oder der Auftragsbestätigung, die Sie als PDF-Dokument erhalten haben, z.B. 4322543

### 2. Serien-Nummer bzw. Los-Nummer

Zu finden auf der Rückseite des Gerätes, z. B. Serien-Nr.: S10....

Vielen Dank für Ihre Unterstützung!

## Kontakt

Bei Fragen, Anregungen oder Kritik wenden Sie sich bitte an unseren Service:

**Lautsprecher Teufel GmbH**  
**BIKINI Berlin**  
**Budapester Straße 44**  
**10787 Berlin (Germany)**

Telefon:

Deutschland: +49 (0)30 217 84 217

Österreich: +43 12 05 22 3

Schweiz: +41 43 50 84 08 3

Telefax: +49 (0)30 / 300 930 930

Online-Support: [www.teufel.de/service](http://www.teufel.de/service)

Kontaktformular: [www.teufel.de/kontakt](http://www.teufel.de/kontakt)

## Bestimmungsgemäßer Gebrauch

Verwenden Sie das Gerät ausschließlich wie in dieser Bedienungsanleitung beschrieben. Jede andere Verwendung gilt als nicht bestimmungsgemäß und kann zu Sach- oder sogar zu Personenschäden führen.

Der Hersteller übernimmt keine Haftung für Schäden, die durch nicht bestimmungsgemäßen Gebrauch entstanden sind.

Das Gerät ist zum Einsatz im privaten Bereich bestimmt.



Bevor Sie das Gerät in Betrieb nehmen, lesen Sie bitte zuerst die Sicherheitshinweise und die Bedienungsanleitung aufmerksam durch. Nur so können Sie alle Funktionen sicher und zuverlässig nutzen.

Heben Sie die Bedienungsanleitung gut auf und übergeben Sie sie auch an einen möglichen Nachbesitzer.

# Sicherheitshinweise

## Signalsymbole

Folgende Signalsymbole finden Sie in dieser Anleitung:

**Gefahr****Hohes Risiko!**

Missachtung der Warnung kann Schaden für Leib und Leben verursachen.

**Achtung****Mittleres Risiko!**

Missachtung der Warnung kann einen Sachschaden verursachen.

**Geringes Risiko!**

Sachverhalte, die beim Umgang mit dem Gerät beachtet werden sollten.

## Sicherheitshinweise

**Gefahr****Stromschlag-Gefahr!**

Fehlerhafte Elektroinstallation oder zu hohe Netzspannung kann zu elektrischem Stromschlag

führen.

- Das Gerät ist ausschließlich für eine Netzspannung von 220V – 240V~ / 50Hz geeignet. Achten Sie beim Anschließen darauf, dass die richtige Spannung anliegt. Nähere Informationen hierzu finden Sie auf dem Typenschild.
- Prüfen Sie das Gerät regelmäßig auf Schäden. Ziehen Sie sofort den Netzstecker / das Steckernetzteil und betreiben Sie das Gerät nicht, wenn dessen Gehäuse oder die Netzanschlussleitung defekt ist oder andere sichtbare Schäden aufweist.
- Wenn das Gerät Rauch entwickelt, verbrannt riecht oder ungewohnte Geräusche von sich gibt, trennen Sie es sofort vom Netz, und nehmen Sie es nicht mehr in Betrieb.
- Öffnen Sie niemals das Gehäuse des Geräts. Die Instandsetzung des Geräts darf nur von einem autorisierten Fachbetrieb vorgenommen werden. Dabei dürfen ausschließlich Teile verwendet werden, die den ursprünglichen Gerätedaten entsprechen. In diesem Gerät befinden sich elektrische und mechanische Teile, die zum Schutz gegen Gefahrenquellen unerlässlich sind.
- Verwenden Sie ausschließlich die durch den Hersteller spezifizierten Zubehörprodukte.
- Stecken Sie keine Gegenstände durch die Lüftungsschlitze in das Gehäuse.
- Verwenden Sie das Gerät nur in Innenräumen.
- Betreiben Sie das Gerät nicht in Feuchträumen, und schützen Sie es vor Tropf- und Spritzwasser. Achten Sie auch darauf, dass keine Vasen oder andere mit Flüssigkeit gefüllten Gefäße auf dem Gerät oder in dessen Nähe stehen, damit keine Flüssigkeit in das Gehäuse gelangt. Falls doch Wasser oder andere Fremdkörper eingedrungen sind, ziehen Sie sofort den Netzstecker. Schicken Sie das Gerät dann an unsere Serviceadresse ein.

- Fassen Sie den Netzstecker niemals mit feuchten Händen an.

**Gefahr****Gefahren für Kinder!**

Kinder können sich beim Spielen in der Verpackungsfolie verfangen und darin ersticken.

- Lassen Sie Kinder nicht mit dem Gerät und den Verpackungsfolien spielen. Es besteht Erstickungsgefahr.
- Achten Sie darauf, dass Kinder keine kleinen Teile aus dem Gerät entnehmen oder vom Gerät abziehen (z.B. Bedientöpfe oder Steckeradapter). Sie könnten die Teile verschlucken und daran ersticken. Lassen Sie Kinder niemals unbeaufsichtigt elektrische Geräte benutzen.

**Gefahr für das Gehör!**

Dauerhaftes Hören mit hoher Lautstärke kann zu Gehörschäden führen.

- Beugen Sie Gesundheitsschäden vor und vermeiden Sie das Hören bei großem Lautstärkepegel über lange Zeiträume.
- Halten Sie bei hohen Lautstärken immer einen gewissen Abstand zum Gerät und nie Ihre Ohren direkt an den Lautsprecher.
- Wenn ein Subwoofer eingeschaltet wird und auf volle Lautstärke eingestellt ist, kann plötzlich ein sehr hoher Schalldruck entstehen. Neben organischen Schäden können dadurch auch psychologische Folgen auftreten. Besonders gefährdet sind Kinder und Haustiere. Stellen Sie den Lautstärkeregler Ihres Signalquellgeräts vor dem Einschalten auf einen niedrigen Pegel ein.

**Gefahr****Verletzungs- / Beschädigungsgefahr!**

Ein instabiler Untergrund kann dazu führen, dass das Gerät umkippt und dabei vor allem

- Kinder erheblich verletzt oder sogar erschlägt. Viele Unfälle können Sie vermeiden, wenn Sie folgende Vorsichtsmaßnahmen treffen:
- Stellen Sie die Lautsprecher so auf, dass sie nicht unbeabsichtigt umgestoßen werden können und die Kabel keine Stolperfallen bilden.
  - Platzieren Sie den Subwoofer ausschließlich auf dem Fußboden.
  - Falls Sie Untergestelle oder Standfüße verwenden möchten, verwenden Sie nur solche, die vom Hersteller empfohlen werden.
  - Sorgen Sie dafür, dass eine eventuelle Wandmontage fachmännisch durchgeführt wird.
  - Verwenden Sie zur Befestigung nur geeignete Wandhalter. Vergewissern Sie sich der Tragfähigkeit der Wände.
  - Stellen Sie das Gerät nicht in der Nähe von Wärmequellen auf (z.B. Heizkörper, Öfen, sonstige wärmespendende Geräte, wie Verstärker etc.).

### Achtung Brandgefahr!



Unsachgemäßer Umgang mit dem Gerät kann zu Beschädigung oder zum Brand führen.

- Stellen Sie keine offenen Brandquellen wie brennende Kerzen oder Ähnliches auf das Gerät.
- Sorgen Sie für ausreichende Lüftung.
- Setzen Sie das Gerät nicht der direkten Sonne aus.
- Decken Sie auch die Lüftungsöffnungen nicht mit Gardinen, Decken, Zeitschriften oder Ähnlichem ab. Im Inneren aufgestaute Hitze kann die Lebensdauer des Geräts verkürzen.

### Achtung Beschädigungsgefahr!



Überspannungen durch Blitzschlag können das Gerät beschädigen bzw. zerstören.

- Ist das Gerät längere Zeit unbeaufsichtigt (z. B. während des Urlaubs), oder droht ein Gewitter, ziehen Sie den Netzstecker heraus.
- Wenn das Gerät vom Kalten ins Warme kommt – z. B. nach dem Transport – kann sich Kondenswasser im Inneren bilden. Lassen Sie das Gerät in einem solchen Fall mindestens 2 Stunden stehen, bevor Sie es anschließen und in Betrieb nehmen.

### Symbolerklärung

	Schutzklasse II Doppelte Isolierung
	Stromschlaggefahr – Gehäuse nicht öffnen. Vor dem Sicherungswechsel Netzkabel entfernen.
	Sicherung T 1,6 AL / 250 V

## Übersicht

### Lieferumfang

- ① 1 x Aktiv-Subwoofer S 4000 SW
- ② 3 x Front-Lautsprecher S 400 FCR
- ③ 2 x Dipol-Rear-Lautsprecher S 400 D
- ④ 1 x Netzkabel für Subwoofer S 4000 SW



### Verbindungskabel

Die System 4-Serie wird aufgrund diverser unterschiedlicher Kundenanforderungen ohne Verbindungskabel ausgeliefert. Passende Kabel finden Sie in unserem Webshop ([www.teufel.de](http://www.teufel.de) oder [www.teuelaudio.com](http://www.teuelaudio.com)) im Bereich „Zubehör“. Dort können Sie u.A. auch Standfüße für die Lautsprecher erwerben.

### Lieferumfang prüfen

- Prüfen Sie, ob die Lieferung vollständig und unbeschädigt ist.
- Sollte die Lieferung unvollständig sein oder Transportschäden aufweisen, nehmen Sie das Gerät nicht in Betrieb, sondern wenden Sie sich bitte an unseren Service (siehe Seite 3).

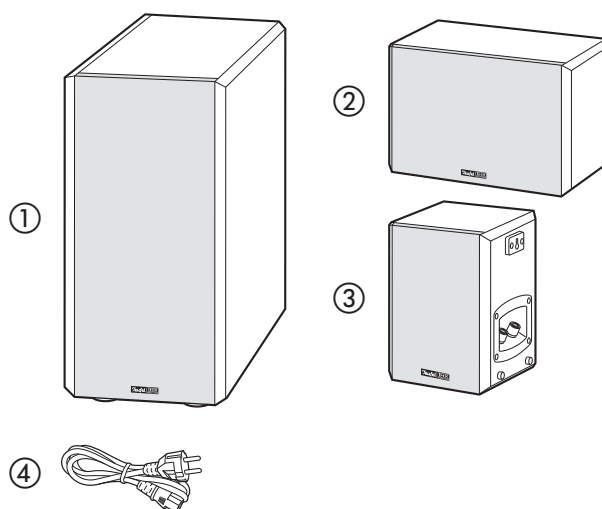

# Aufstellen

## Hinweise zum Aufstellungsort

- Wählen Sie einen stabilen, ebenen Untergrund.
- Sorgen Sie für eine trockene, staubfreie Umgebung.
- Vermeiden Sie die Nähe von Wärmequellen und direkte Sonneneinstrahlung.
- Stellen Sie keine schweren Gegenstände auf die Kabel oder die Lautsprecher.
- Speziell auf diese Lautsprecher abgestimmtes Montagematerial (Kabel, Standfüße, Wandhalter und Resonanzdämpfer) erhalten Sie in unserem Webshop.
- Auf Parkett, lackiertem Holz und ähnlichen Oberflächen sollten Sie Filzgleiter unter die Gummifüße des Subwoofers kleben oder Decken bzw. kleine Teppiche darunterlegen. So vermeiden Sie langfristig Verfärbungen des Untergrunds.

Die folgenden Angaben beziehen sich auf das „ideale Heimkino“, in dem der Zuschauer bzw. -hörer mit ausreichendem Abstand zentral vor dem Fernseher bzw. der Leinwand sitzt (siehe unten stehende Grafik) und sich keine Gegenstände (Tische o.Ä.) dazwischen befinden. Doch leider erlauben der Raum, die Einrichtung oder andere Gegebenheiten nicht immer eine derart optimale Platzierung.

Moderne AV-Receiver bieten vielfältige Möglichkeiten, etwaige Abstriche in der Aufstellung elektronisch zu kompensieren. Generell gilt die Regel: Stets können Sie auf Basis unserer Empfehlungen experimentieren, was in Ihren Räumlichkeiten akustisch und optisch am besten funktioniert. Lassen Sie Ihre Ohren (und Augen) entscheiden!

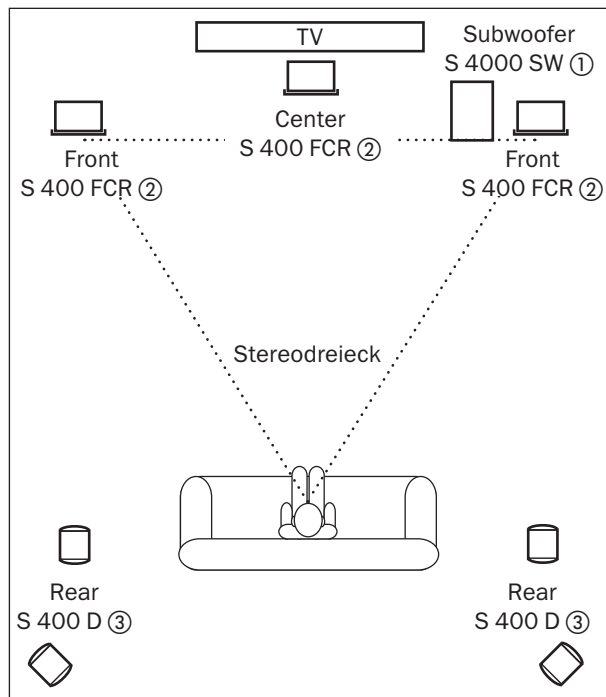

## Center-Lautsprecher

- Einen der drei Front-Lautsprecher ② stellen Sie mittig direkt unter dem Bildschirm bzw. idealerweise auf einem leicht zum Bildschirm hin gewölbten Kreisbogen auf.

## Front-Lautsprecher

- Die beiden verbliebenen Front-Lautsprecher ② werden rechts und links vom Bildschirm aufgestellt.
- Sie sollten etwa auf einer Höhe mit dem Center-Lautsprecher stehen und mit dem Zuhörer ein möglichst gleichseitiges Dreieck bilden – das sogenannte Stereodreieck (Entfernung zum Hörer = Entfernung zwischen den Lautsprechern).
- Die Lautsprecher sollten gerade in den Raum oder leicht auf den Zuhörer ausgerichtet sein.

## Subwoofer

- Der Standort des Subwoofers ist frei wählbar und beeinflusst die übrigen Lautsprecher nicht. Positionieren Sie ihn jedoch nicht in einer Raumecke, da es hierbei zu unkontrollierbaren Frequenzüberhöhungen kommen kann. Ideal ist häufig ein Standort zwischen den Front-Lautsprechern.

## Dipol-Rear-Lautsprecher

Für diese Lautsprecher gibt es zwei Aufstellungsvarianten:

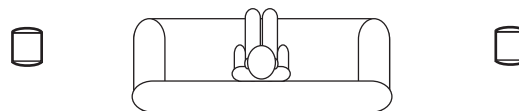

Normalerweise werden sie seitlich vom Zuhörer in Kopfhöhe (140 bis 210 cm) aufgestellt oder aufgehängt. Die Rear-Lautsprecher strahlen nach vorn und hinten. Der Abstand zur hinteren Raumwand sollte mindestens 10 cm betragen.

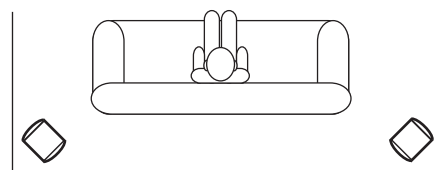

Die zweite Aufstellungsvariante eignet sich für schmale Räume. Hier werden die Rear-Lautsprecher hinter dem Zuhörer in einer Höhe von 140 bis 210 cm platziert und im 45 Grad-Winkel gedreht. So strahlen die Lautsprecher gegen die Wände und erzeugen die gewünschte Diffusität. Der Abstand zu den Wänden sollte auch hier mindestens 10 cm betragen.

## Wandmontage

Wenn Sie die Lautsprecher aufhängen möchten, beachten Sie bitte die folgenden Hinweise:

### Achtung Beschädigungsgefahr!



Unsachgemäße Montage kann Schäden verursachen.

- Sorgen Sie dafür, dass eine eventuelle Wandmontage fachmännisch durchgeführt wird.
  - Stellen Sie vor dem Bohren der Löcher mit einem Metalldetektor sicher, dass sich keine Leitungen innerhalb des Bohrbereichs befinden.
  - Verwenden Sie zur Befestigung nur geeignete Schrauben und Dübel. Vergewissern Sie sich der Tragfähigkeit der Wände.
- Hängen Sie die Lautsprecher mithilfe der Schlüsseloch-Öffnung(en) an der Lautsprecherrückseite und der zuvor montierten Schraube(n) an der Wand auf.

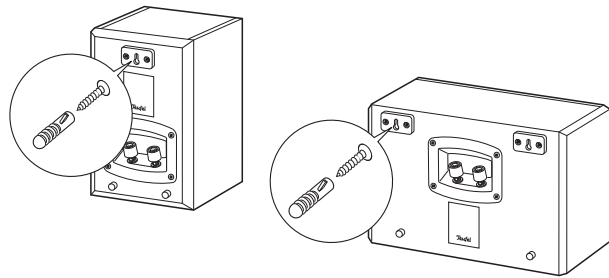

### Wandhalter/Standfuß

- Die Schlüsseloch-Öffnung(en) sowie die Gewindebohrung an der Lautsprecher-Unterseite sind auch zum Befestigen der Lautsprecher an einen Wandhalter oder Standfuß vorgesehen. Passende Artikel finden Sie in unserem Webshop.

## Anschließen

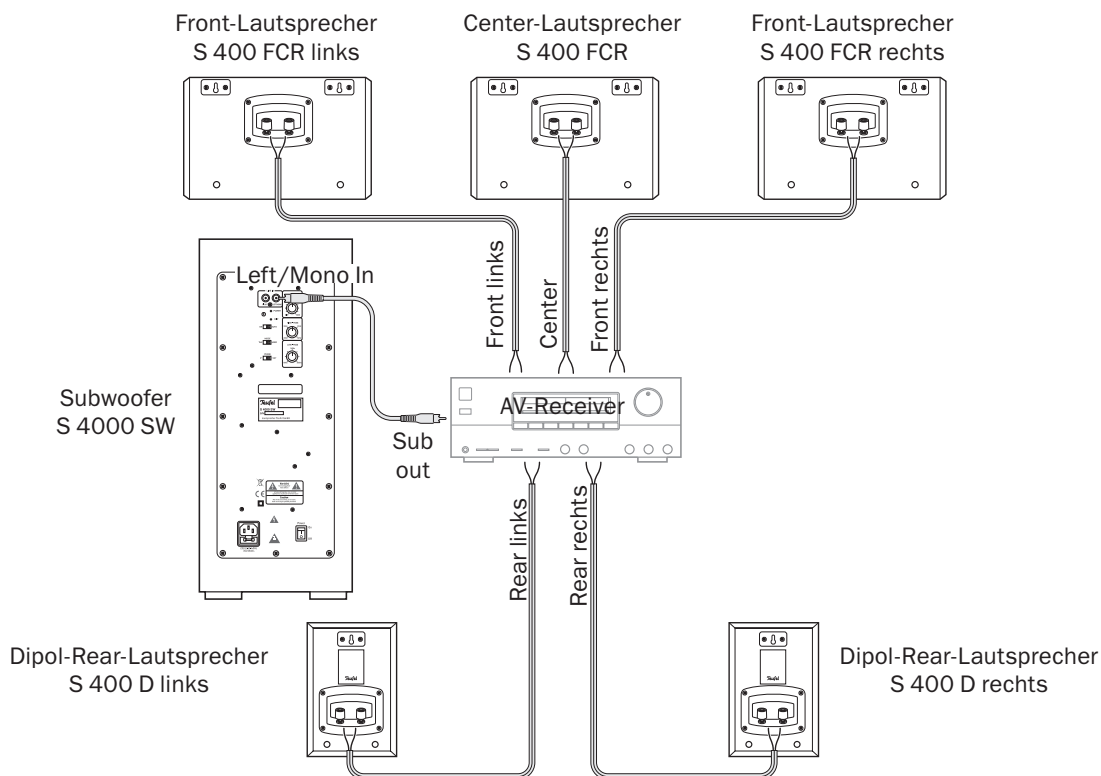

### Gefahr Verletzungs- / Beschädigungsgefahr!



Verlegen Sie die Kabel so, dass sie keine Stolperfallen bilden.

- Ziehen Sie den Netzstecker Ihres AV-Receiver aus der Steckdose, damit ein versehentliches Einschalten ausgeschlossen ist.

### Lautsprecher

- Verlegen Sie Lautsprecherkabel von Ihrem AV-Receiver zu jedem der Lautsprecher. Dieses Kabel sollte hochwertige Lautsprecher-Doppellitze mit gekennzeichneten Adern sein. Der Querschnitt sollte mindestens 2,5 mm<sup>2</sup> betragen.  
Kleiner Tip: Beschriften Sie die Kabel an der Receiver-Seite – das hilft bei eventuellem Ab- und Aufbau des Receivers.
- An der Rückseite der Lautsprecher befindet sich jeweils ein Anschlussterminal mit zwei Klemmen. Hier können Sie die Lautsprecherkabel mittels Bananensteckern oder direkt anschließen. Wir beschreiben hier nur den direkten Anschluss.
- Die Klemmen sind jeweils rot (+) und schwarz (-) markiert.



### Achten Sie auf die korrekte Polung!

Verbinden Sie jeweils die Klemmen mit gleicher Farbe. Ansonsten leidet die Klangqualität. Die Lautsprecheranschlüsse Ihres AV-Receiver sollten ähnlich markiert sein. Die Adern der Lautsprecherkabel sind durch unterschiedliche Farben oder Formen markiert.

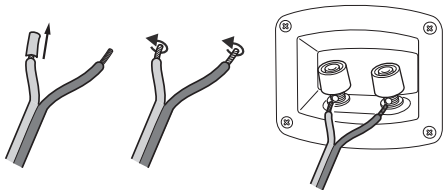

- Teilen Sie die Litze an beiden Enden auf etwa 30 mm und entfernen Sie jeweils ca. 10 mm der Isolierung. Verdrehen Sie die Litze, damit keine Adern herausstehen.
- Drehen Sie die Anschlussklemme gegen den Uhrzeigersinn los. Führen Sie das abisolierte Kabelende in das nun sichtbare Loch ein. Drehen Sie die Klemme im Uhrzeigersinn zu. Damit ist das Kabel festgeklemmt.
- Schließen Sie so alle Kabel an den Lautsprechern an.
- Schließen Sie die anderen Enden der Lautsprecherkabel an Ihren AV-Receiver an. Hinweise dazu sollten Sie in der Gebrauchsanleitung des Gerätes finden.

### Subwoofer - Audio-Anschluss

Der Subwoofer wird mit einem Mono-Cinchkabel an den Subwoofer-Ausgang des AV-Receiver angeschlossen (nicht im Lieferumfang enthalten).

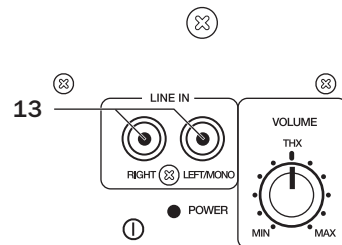

- Grundsätzlich ist die Cinch-Buchse **13** „LEFT/MONO“ auf der Rückseite des Subwoofers dafür vorgesehen.
- Die Cinch-Buchse **13** „RIGHT“ wird nur belegt, wenn Sie einen Y-Adapter zum Anschluss verwenden. Hierdurch wird der Subwoofer-Pegel geringfügig erhöht. In der Gebrauchsanleitung des Receivers finden Sie zusätzliche Informationen.

### Subwoofer - Netzanschluss

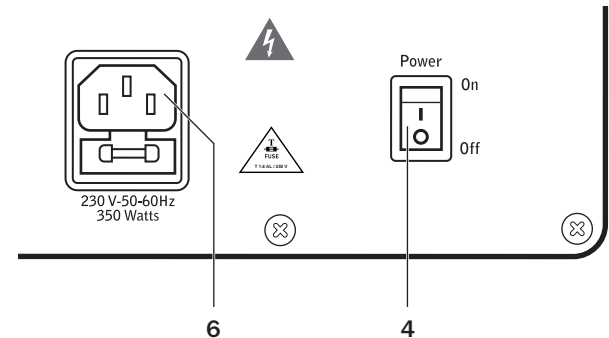

- Stellen Sie sicher, dass der Netzschalter **4** „POWER“ ausgeschaltet ist (Stellung „OFF“).
- Drehen Sie die Lautstärke am Subwoofer mit dem Regler **1** „VOLUME“ auf ca. ein Drittel.
- Verbinden Sie die Netz-Anschlussbuchse **6** über das Netzkabel **4** mit einer Netzsteckdose.
- Stecken Sie auch den Netzstecker Ihres AV-Receiver wieder in die Steckdose.



## Subwoofer-Anschlüsse und Regler

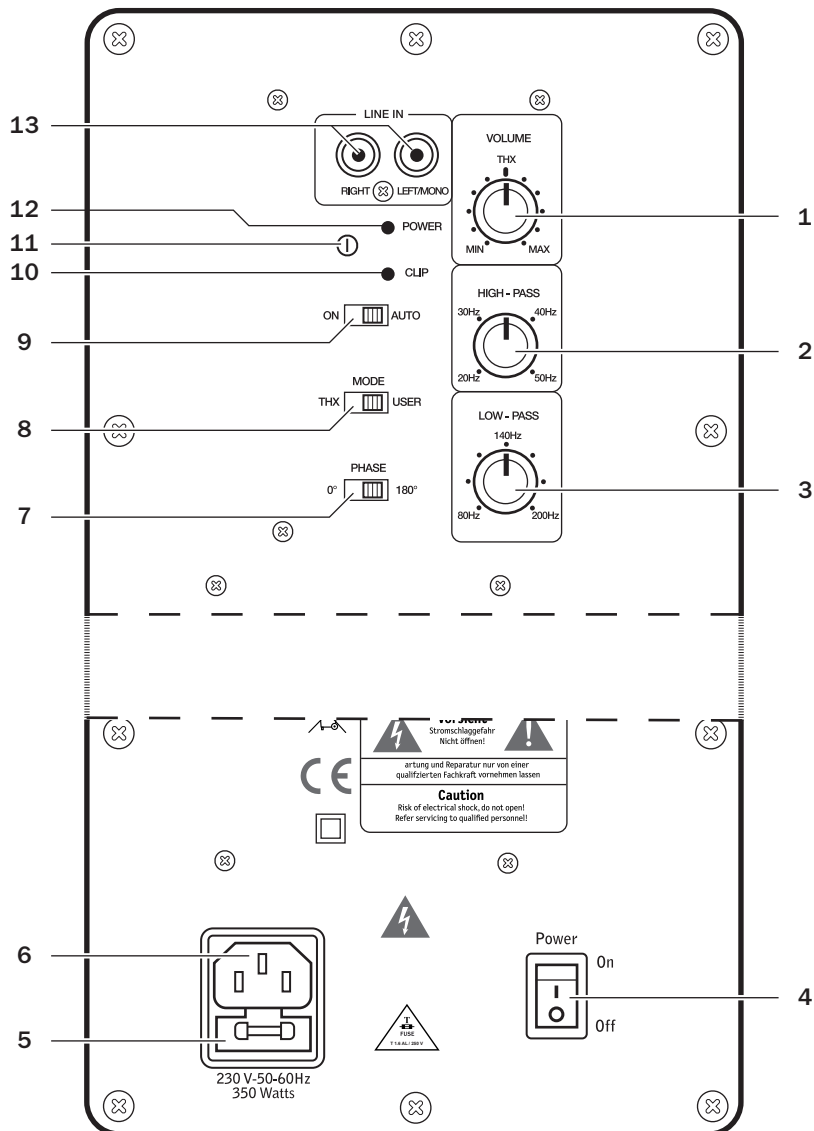

Pos	Bezeichnung	Erklärung
1	<b>VOLUME</b>	Lautstärkereger für den Subwoofer
2	<b>HIGH-PASS</b>	Regler für Frequenz, ab deren Höhe der Subwoofer arbeitet
3	<b>LOW-PASS</b>	Regler für Frequenz, bis zu deren Höhe der Subwoofer arbeitet
4	<b>POWER ON/OFF</b>	Netzschalter
5	-	Netzsicherung
6	-	Anschlussbuchse für Netzkabel ④
7	<b>Phase</b>	Regler für Phase des Subwoofers

Pos	Bezeichnung	Erklärung
8	<b>MODE</b>	THX = feste Einstellung für THX USER = Regler 2 und 3 aktiv
9	<b>ON/AUTO</b>	Automatisches Ein-/Ausschalten oder dauerhaft eingeschaltet
10	<b>CLIP</b>	Überlast-Anzeige (rot)
11	-	Regler für Einschalttempfindlichkeit des automatischen Ein-/Ausschaltens
12	<b>POWER</b>	Betriebsanzeige (grün = ein, rot = Ruhezustand/Standby)
13	<b>LINE IN LEFT/RIGHT</b>	Audio-Eingangsbuchsen

## Ein- und Ausschalten

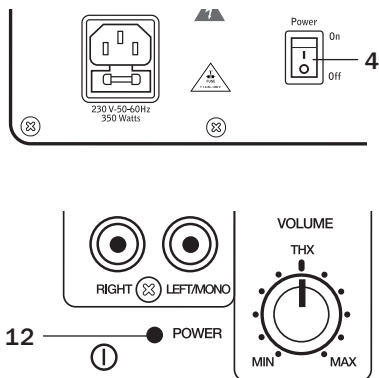

- Mit dem Netzschalter **4** „Power“ schalten Sie die Netzspannung ein bzw. aus. Bei eingeschaltetem Subwoofer leuchtet die Betriebsanzeige **12** „Power“ grün, ist der Subwoofer im Ruhezustand (Standby), leuchtet sie rot.

## Automatisches Ein-/Ausschalten

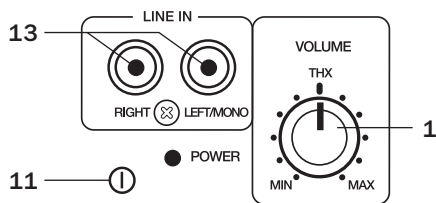

Mit dem Schalter **9** „ON/AUTO“ schalten Sie den Betriebszustand um:

**ON** Der Subwoofer ist ständig eingeschaltet.

**AUTO** Der Subwoofer schaltet sich ein, sobald am Eingang **13** ein Audiosignal anliegt. Bleibt das Audiosignal für ca. 20 Minuten aus, schaltet der Subwoofer in den Ruhezustand (Standby)

Falls die Automatik nicht korrekt schaltet, können Sie die Empfindlichkeit mit dem Regler **11** erhöhen (rechtsherum drehen) oder verringern (linksherum drehen). Zum Einstellen benötigen Sie einen kleinen Schraubendreher.

## AV-Receiver und Subwoofer einstellen

Die meisten AV-Receiver bieten ein Menü mit Einstellungen für die Lautsprecher an („Speaker Setup“ oder ähnlich genannt).

## AV-Receiver-Einstellungen

- Subwoofer auf „ON“.
- Übergangsfrequenz für Subwoofer auf 80 Hz einstellen.
- Lautstärke des Subwoofers auf mehr als 75%.

## Subwoofer-Einstellungen

### Bei diesem Lautsprecher-Set

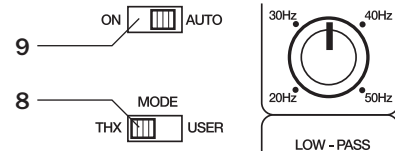

- Schalter **9** „ON/AUTO“ auf „AUTO“.
- Schalter **8** „MODE“ auf „THX“.
- Lautstärkeregel **1** „VOLUME“ auf Mitte („THX“).

Mit diesen Einstellungen wird der Subwoofer optimal ausgenutzt und verhält sich gemäß den THX Spezifikationen. Sie können die endgültige Feinabstimmung später an Ihrem AV-Receiver vornehmen.

### Bei Anschluss anderer Lautsprecher-Sets (z.B. THX Select 2 oder Ultra 2)

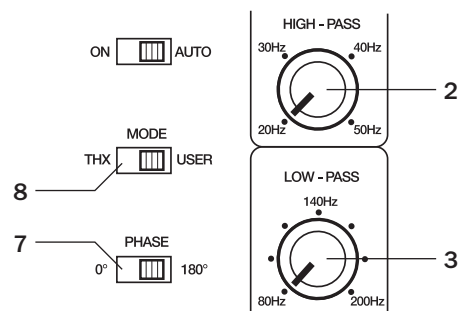

- Stellen Sie den Schalter **8** „MODE“ auf „USER“. Damit aktivieren Sie die Regler **2** „HIGH-PASS“ und **3** „LOW-PASS“.
- Stellen Sie die Trennfrequenz mit dem Regler **3** „LOW-PASS“ auf etwa 80 Hz. Damit bestimmen Sie, dass der Subwoofer nur Töne bis zu dieser Frequenz wiedergibt.
- Stellen Sie den Regler **2** „HIGH-PASS“ auf „20 Hz“. Damit bestimmen Sie, dass der Subwoofer nur Töne ab dieser Frequenz wiedergibt.
- Stellen den Lautstärkeregel **1** „VOLUME“ auf Mitte.
- Führen Sie nun eine Hörprobe durch und verstellen Sie den Lautstärkeregel **1** „VOLUME“, bis der Subwoofer „gut hörbar“ ist und den Regler **3** „LOW-PASS“, bis die tiefen Töne kräftig klingen, aber nicht dröhnen. Falls einige tiefe „Schläge“ zu hart sind, erhöhen Sie die Stellung des Reglers **2** „HIGH-PASS“.
- Wenn Sie so den besten Klang gefunden haben, verstellen Sie mehrfach den Schalter **7** „PHASE“ in beide Richtungen. Wenn Sie hierbei eine deutliche Klangverbesserung wahrnehmen, suchen Sie die optimale Einstellung. Ansonsten lassen Sie den Schalter auf „0“.
- Wiederholen Sie diese Schritte mit verschiedenen CDs und DVDs.

## Reinigung und Pflege

Reinigen Sie den Subwoofer und die Satelliten regelmäßig mit einem weichen, leicht angefeuchteten Microfasertuch. Beachten Sie dabei bitte die unbedingt die folgenden Hinweise:

### Gefahr Stromschlag-Gefahr!



Wasser kann in Verbindung mit Spannung führenden Teilen zu elektrischem Stromschlag oder Kurzschluss führen.

- Ziehen Sie vor dem Reinigen den Netzstecker.
- Sorgen Sie dafür, dass keine Flüssigkeit eindringt.

### Achtung Beschädigungsgefahr!



Falsches Reinigungsmittel kann die empfindliche Gehäuseoberfläche beschädigen.

- Verwenden Sie möglichst nur klares Wasser ohne Reinigungszusätze. Bei hartnäckigen Flecken können Sie mildes Seifenwasser verwenden.
- Auf keinen Fall dürfen scharfe Reiniger, Spiritus, Verdünnern, Benzin oder Ähnliches für die Reinigung verwendet werden.

## Hilfe bei Störungen

Die folgenden Hinweise sollen Ihnen helfen, Störungen zu beseitigen. Sollte dies nicht gelingen, helfen Ihnen sicherlich unsere ausführlichen FAQs auf unserer Website weiter. Ansonsten nehmen Sie bitte Kontakt mit unserer Hotline auf (siehe Seite 3). Beachten Sie die Garantiehinweise.

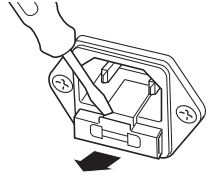
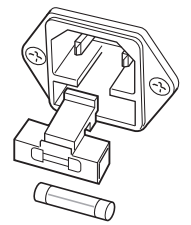
Störung	Mögliche Ursache	Abhilfe
Der Subwoofer arbeitet nicht.	Der Subwoofer ist ausgeschaltet oder hat keinen Strom.	Die Schalter <b>4</b> und <b>9</b> einschalten („On“). Netzkabel und Steckdose prüfen.
	Der Überlastungsschutz ist ausgelöst und die Anzeige <b>10</b> „CLIP“ leuchtet rot.	Das Gerät abkühlen lassen und den Pegel mit dem Regler <b>1</b> „VOLUME“ etwas verringern.
	Sicherung defekt.	<div style="display: flex; justify-content: space-around;"> <div style="text-align: center;"> <p>1. </p> <p>Netzkabel entfernen. Sicherungshalter an der Netzanschlussbuchse vorsichtig herausziehen.</p> </div> <div style="text-align: center;"> <p>2. </p> <p>Alte Sicherung nach unten herausdrücken. Neue Sicherung (T1,6A 250V) einsetzen und Halter zurückschieben.</p> </div> </div>
Die Lautstärke ist zu niedrig eingestellt.	Lautstärke mit dem Regler <b>1</b> erhöhen.	
Der Subwoofer brummt.	Der Subwoofer ist an einem anderen Stromkreis als die restliche Anlage angeschlossen.	Subwoofer und AV-Receiver an denselben Stromkreis anschließen.
	Das Brummen wird durch Netzstörungen verursacht.	Netzfilter kaufen und beide Geräte daran anschließen.
	Das Brummen wird durch eine Mehrfachsteckdose verursacht.	Andere Mehrfachsteckdose verwenden oder Subwoofer direkt an die Wandsteckdose anschließen. Eventuell hilft es auch, wenn Sie den Netzstecker anders herum in die Steckdose stecken.
Die Wiedergabe ist verrauscht.	Grundsätzlich ist das System 4 sehr rauscharm. Meist „entlarvt“ das im Hochtonbereich sehr gut auflösende Boxensystem die mangelhafte Qualität einer Signalquelle (z.B. von MP3-Dateien).	Sorgen Sie dafür, dass von der Quelle ein einwandfreies Signal gesendet wird.
Der Klang wirkt flau	Satellit verpolt angeschlossen.	Prüfen Sie den korrekten Anschluss der Lautsprecherkabel aller Satelliten.

## Technische Daten

	Aktiv-Subwoofer S 4000 SW	Front-Lautsprecher S 400 FCR	Dipol-Rear-Lautsprecher S 400 D
Abmessungen (BxHxT)	240 x 490 x 480 mm	295 x 180 x 135 mm	150 x 230 x 168 mm
Gewicht	20,8 kg	3,7 kg	3,4 kg
Impedanz	–	4-8 Ohm	4-8 Ohm
Mindestverstärkerleistung	–	20 Watt	20 Watt
Betriebsspannung	220-240 V~, 50/60 Hz	–	–
Leistungsaufnahme in Standby	unter 0,5 Watt	–	–

Weitere Technische Daten finden Sie in der Produktbeschreibung auf unserer Website unter [www.teufel.de](http://www.teufel.de) oder [www.teufelaudio.com](http://www.teufelaudio.com).

Technische Änderungen vorbehalten!

## Konformitätserklärung



Die Lautsprecher Teufel GmbH erklärt, dass dieses Produkt den geltenden europäischen und nationalen Richtlinien entspricht. Den vollständigen Text der CE-Konformitätserklärung finden Sie unter diesen Internetadressen:

[www.teufel.de/konformitaetserklaerungen](http://www.teufel.de/konformitaetserklaerungen)  
[www.teufelaudio.com/declaration-of-conformity](http://www.teufelaudio.com/declaration-of-conformity)

### Wichtige Informationen nach dem Elektro- und Elektronikgerätegesetz (ElektroG)

Wir weisen Besitzer von Elektro- und Elektronikgeräten darauf hin, dass Elektroaltgeräte gemäß den geltenden gesetzlichen Vorschriften einer vom Siedlungsabfall getrennten Erfassung zuzuführen sind. In den Elektroaltgeräten enthaltene Batterien und Akkumulatoren, die nicht fest vom Elektroaltgerät umschlossen sind, sowie Lampen, die zerstörungsfrei aus dem Altgerät entnommen werden können, sind vor deren Abgabe an einer Erfassungsstelle zerstörungsfrei von diesem zu trennen und einer vorgesehenen Entsorgung zuzuführen. Für die Entsorgung der Batterien beachten Sie bitte unsere nachstehenden Hinweise zum BattG.

Sie leisten einen wichtigen Beitrag zur Wiederverwendung, zum Recycling und zur sonstigen Verwertung von Altgeräten dadurch, dass Sie Ihre Altgeräte einer getrennten Erfassung in den richtigen Sammelgruppen zuführen. Das nachfolgend dargestellte und auf Elektro- und Elektronikaltgeräten aufgebrachte Symbol einer durchgestrichenen Abfalltonne weist zusätzlich auf die Pflicht zur getrennten Erfassung hin:



Elektrofachmärkte und Lebensmittelläden sind nach § 17 ElektroG unter bestimmten Voraussetzungen zur Rücknahme von Elektro- und Elektronikaltgeräten verpflichtet. Stationäre Vertreiber müssen bei Verkauf eines neuen Elektrogeräts ein Elektroaltgerät der gleichen Art kostenfrei zurücknehmen (1:1-Rücknahme). Dies gilt auch bei Lieferungen nach Hause. Diese Händler müssen außerdem bis zu drei kleine Elektroaltgeräte ( $\leq 25$  cm) zurücknehmen, ohne dass dies an einen Neukauf geknüpft werden darf (0:1-Rücknahme).

Nach dem ElektroG sind wir als Online-Vertreiber von Elektrogeräten entsprechend verpflichtet, wobei unsere Pflicht zur 1:1-Rücknahme bei Auslieferung eines neuen Elektro- und Elektronikgeräts aufgrund unseres Produktsortiments auf die Mitnahme von Großgeräten ( $> 50$  cm) der gleichen Art beschränkt ist. Der Pflicht zur Rücknahme von anderen als Großgeräten kommen wir über unseren Dienstleister nach. Die genauen Kontaktdaten und Abgabeorte finden Sie auf unserer Website [www.Teufel.de/entsorgung](http://www.Teufel.de/entsorgung). Daneben ist die Rückgabe von Elektroaltgeräten auch bei einer offiziellen Abgabestelle der öffentlich-rechtlichen Entsorgungsträger kostenlos möglich.

**Wichtig:** Aus Sicherheitsgründen möchten wir Sie bitten, auf den Versand von Beleuchtungskörpern (etwa Lampen) zu verzichten. Bitte nutzen Sie für eine Rückgabe von Beleuchtungskörpern die Sammelstellen der öffentlich-rechtlichen Entsorgungsträger oder kontaktieren Sie uns unmittelbar unter [www.Teufel.de/entsorgung](http://www.Teufel.de/entsorgung).

Für die Löschung personenbezogener Daten auf den zu entsorgenden Elektroaltgeräten sind Sie als Endnutzer vor der Abgabe selbst verantwortlich.

**Wichtig:** Unsere Geräte können Batterien/Akkumulatoren enthalten. Soweit dies der Fall ist, entnehmen Sie weitere Informationen zum Typ und chemischen System der Batterie bitte der beigefügten Produktdokumentation. Bei Produkten mit Batteriefächern können Sie die Batterien oder Akkumulatoren direkt entnehmen und fachgerecht entsorgen. Sofern die Batterien in dem Produkt fest verbaut sind, versuchen Sie bitte auf keinen Fall, die Batterien selbst auszubauen, sondern wenden sich dazu an einen unserer Mitarbeiter oder aber an entsprechendes Fachpersonal.





# Teufel

Bei Fragen, Anregungen oder Kritik wenden Sie sich bitte an unseren Service:

Lautsprecher Teufel GmbH  
BIKINI Berlin  
Budapester Str. 44  
10787 Berlin (Germany)  
[www.teufel.de](http://www.teufel.de)  
[www.teufelaudio.at](http://www.teufelaudio.at)  
[www.teufel.ch](http://www.teufel.ch)

Tel.: D: +49 (0)30 217 84 217  
A: +43 12 05 22 3  
CH: +41 43 50 84 08 3  
Fax: +49 (0)30 / 300 930 930  
Online-Support: [www.teufel.de/service](http://www.teufel.de/service)  
Kontaktformular: [www.teufel.de/kontakt](http://www.teufel.de/kontakt)

Alle Angaben ohne Gewähr.  
Technische Änderungen, Tippfehler und Irrtum vorbehalten.